

T-45

Tarifa ESP

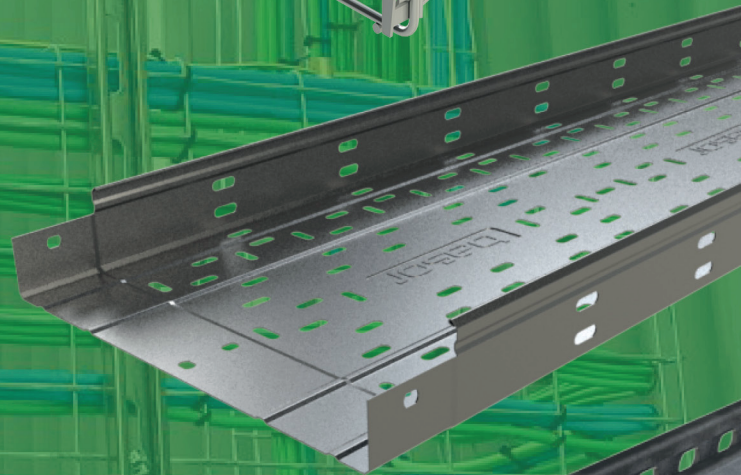
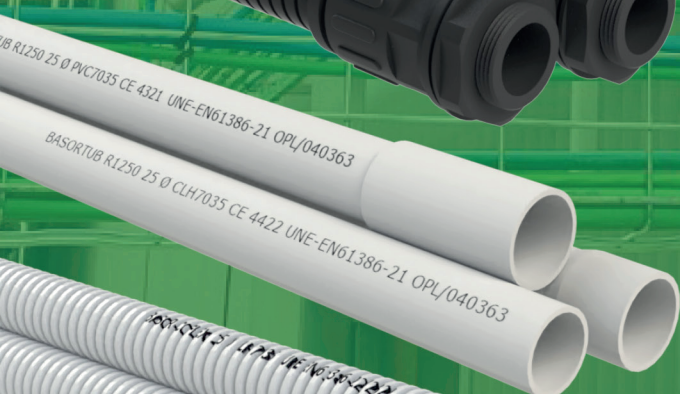
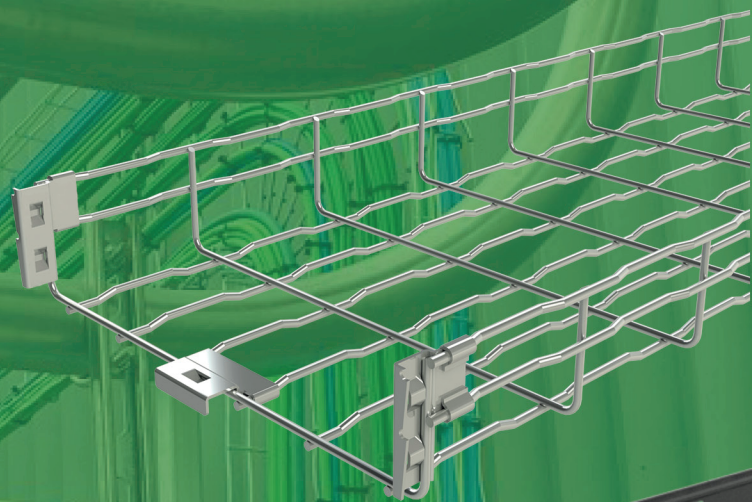
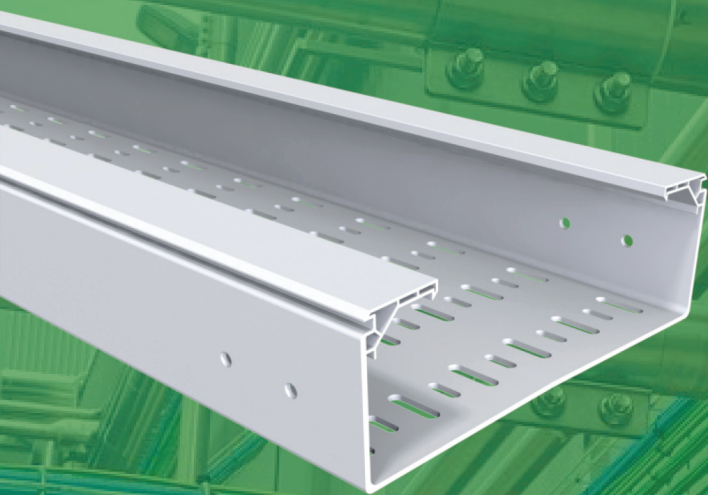

Información corporativa

SEDE CENTRAL

Polígono Industrial Alcodar
Av. Alcodar nº45-49 / Apdo. 244
46701 Gandía (Valencia)
ESPAÑA - SPAIN
Telef. 96.287.66.95



CENTROS PRODUCTIVOS

Polígono Industrial El Molí
C. Mig Día S/N
46841 Castellón De Rugat (Valencia)
ESPAÑA - SPAIN

Polígono Industrial Alcodar
Av. Alcodar nº45-47 / Apdo. 244
46701 Gandía (Valencia)
ESPAÑA - SPAIN

Polígono Industrial El Mugerón
IV Fase C. Industrial Juan Fito nº4
02640 Almansa (Albacete)
ESPAÑA - SPAIN



CENTROS LOGÍSTICOS

VALENCIA

Polígono Industrial Fuente del Jarro
Ciudad de Cartagena 29
46988 Paterna

MADRID

Polígono Industrial Los Ángeles
C. Carpinteros 32
28906 Getafe

BARCELONA

Polígono Industrial Molí dels Frares
C. Calle A-45
08620 San Vicenç dels Horts

ALBACETE

Polígono Industrial El Mugerón
IV Fase C. Industrial Juan Fito nº4
02640 Almansa (Albacete)
ESPAÑA - SPAIN



RED COMERCIAL

DELEGACIÓN CENTRO

ÁVILA-CIUDAD REAL-GUADALAJARA-MADRID
SEGOVIA-TOLEDO

Delegado: Antonio López (664.262.497)
Proyectos: Helena Díaz (609.924.799)
Grandes cuentas: Diego Silva (674.615.853)
Alejandro López (630.231.902)

DELEGACIÓN NORTE

GUIPUZCOA-ÁLAVA-LA RIOJA-VIZCAYA
CANTABRIA-NAVARRA-BURGOS-SORIA

Delegado: Patxi Ballesteros (609.914.445)
Agente (Navarra): Jesús Valencia (609.870.808)
Agente (Burgos-Soria): Jesús Martín (609.405.878)

DELEGACIÓN NOROESTE

ASTURIAS-GALICIA-LEON-VALLADOLID
PALENCIA-ZAMORA-SALAMANCA

Delegado: Eugenio Guardado (600.913.959)
Agente (Galicia): Pablo Mourullo (670.500.305)

DELEGACIÓN NORDESTE

ANDORRA-BARCELONA-GERONA-LÉRIDA
TARRAGONA-HUESCA-TERUEL-ZARAGOZA

Delegado: Oscar Pelegrí (646.273.083)
Proyectos: Oscar Torres (679.244.952)
Xavier Romero (674.357.308)
Agente (Aragón): Rafael Mastral (646.170.090)

DELEGACIÓN LEVANTE Y SURESTE

ALBACETE-CUENCA-CASTELLÓN-VALENCIA
ALICANTE-MURCIA-ALMERÍA-GRANADA

Delegado: Andrés Soria (670.232.560)
Proyectos Lev.: José Martínez (661.605.807)
Proyectos Sureste: Jerónimo Villalba (666.435.020)

DELEGACIÓN SUR-SUROESTE

CÁDIZ-HUELVA-SEVILLA-CÓRDOBA-JAÉN
CÁCERES-BADAJOS-CEUTA-
MELILLA-MÁLAGA

Delegado: Pedro Martín (646.275.219)
Proyectos: Fran Nieto (661.867.385)
Agente (Extremadura): Antonio Ibarra (677.280.012)
Agentes (Málaga):
Carlos Centeno (637.548.020)
Iñaki Centeno (605.284.472)

ISLAS BALEARES

MALLORCA-IBIZA-MENORCA-FORMENTERA

Delegado: Andrés Soria (670.232.560)
Agente: Carles Figuerola (610.017.990)

ISLAS CANARIAS

GRAN CANARIA-FUERTEVENTURA-LANZAROTE
TENERIFE-LA PALMA-LA GOMERA-EL HIERRO

Agentes (Canarias):
Maite González (639.769.102)
Enrique López (606.229.215)

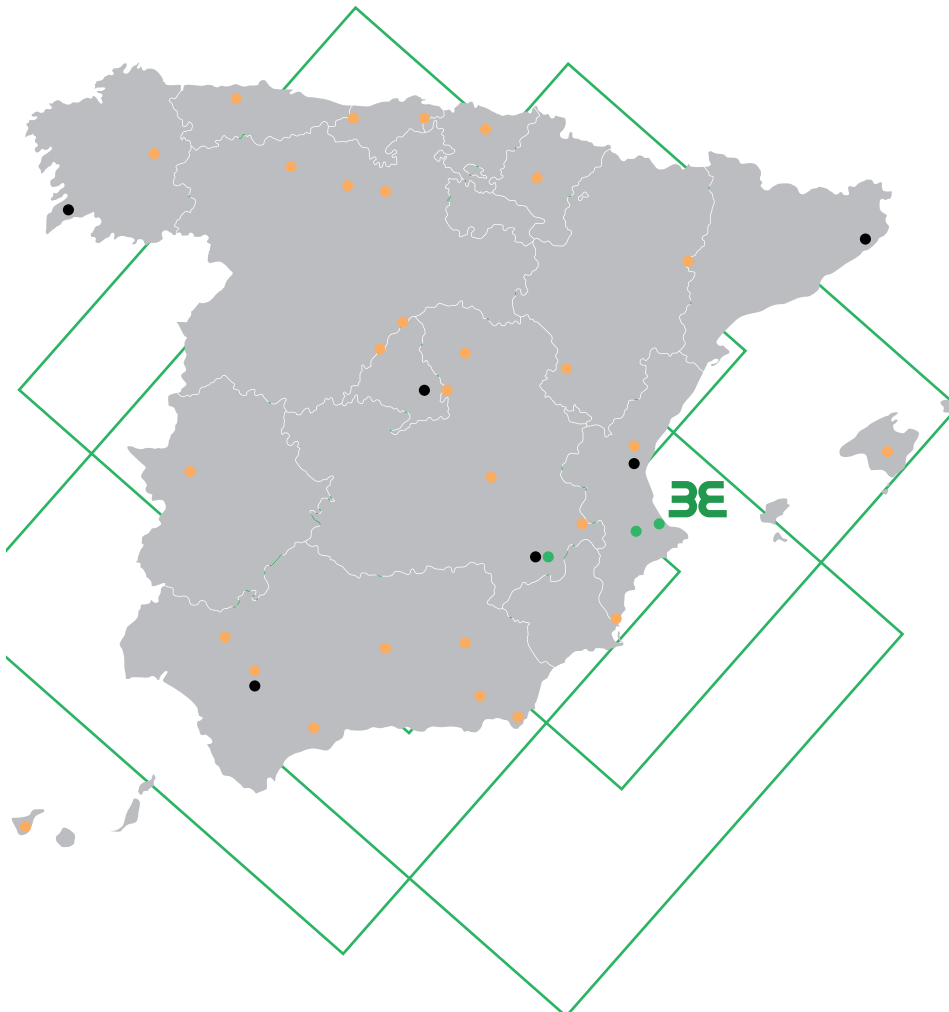



Tarifa T45











SCM BASORTRAY
Bandejas y Canales de chapa ERE y FRE GS

Galvanizado en Sendzimir (GS)

Acabado o material: **GS**

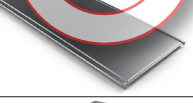
Altura 35

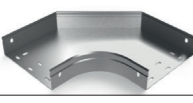
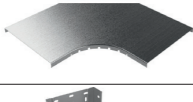







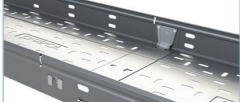

Dimensiones (base x altura)

	100x35	150x35	200x35	300x35	
Bandejas BASORTRAY					
 Bandeja perforada ERE Tramos de 3 metros, NO requiere de juntas de unión para el montaje pero sí 4 conjuntos B1.	Referencia 201192	201193	201194	201195	
Embalaje	24 m	24 m	18 m	12 m	
PVR	19,57 €/m	24,54 €/m	30,60 €/m	43,71 €/m	
 Bandeja plega ERE-C Tramos de 3 metros, NO requiere de juntas de unión para el montaje pero sí 4 conjuntos B1.	Referencia 201252	201253	201254	201255	
Embalaje	24 m	24 m	18 m	12 m	
PVR	20,24 €/m	26,19 €/m	30,58 €/m	45,43 €/m	
 Bandeja perforada sin tornillos ER2E Tramos de 3 metros. No requiere ningún accesorio. Se fija a presión.	Referencia				
Embalaje					
PVR					
 Bandeja reforzada FRE e=1,5mm Tramos de 3 metros, NO requiere de juntas de unión para el montaje pero sí 4 conjuntos B1.	Referencia				
Embalaje					
PVR					
Elemento de unión					
 Conjunto B1-100 Conjunto formado por 100 tornillos de M6 DIN603 con cuadrado de 10 mm.	Referencia	204356			
Embalaje		1 u			
PVR		39,92 €/u			
Tapas para canales					
 Tapa TERE Tramos de 3 metros, excepto anchos 400, 500 y 600 que son en largo 2 metros.	Referencia	201312	201313	201314	201316
Embalaje		24 m	24 m	24 m	18 m
PVR		14,34 €/m	19,45 €/m	24,41 €/m	37,51 €/m
 Tapa reforzada FRE e=1,5 mm Tramos de 3 metros, excepto anchos 400, 500 y 600 que son en largo 2 metros	Referencia	206008	210031	206009	206010
Embalaje		12 m	12 m	12 m	12 m
PVR		37,07 €/m	51,18 €/m	62,28 €/m	88,01 €/m
 Pinza tapa PTERE (I304) Pinza para bloquear la tapa de fuertes vientos (IK10). Recomendada para exteriores y en bajantes	Referencia	207059			
Embalaje		20 u			
PVR		10,18 €/u			
Accesorios para la conducción de cables					
 Curva plana CPERC Requiere de 2 juntas de unión JUER	Referencia	201337	201338	201339	201340
Embalaje		2 u	2 u	2 u	2 u
PVR		48,87 €/u	53,62 €/u	64,79 €/u	92,35 €/u
 Tapa curva plana TCPERC No requiere ningún accesorio	Referencia	201430	201431	201432	201433
Embalaje		1 u	1 u	1 u	1 u
PVR		32,86 €/u	38,25 €/u	45,32 €/u	58,57 €/u
 Curva cóncava CCERC Requiere de 2 juntas de unión JUER	Referencia	201451	201452	201453	201454

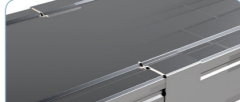
SCM BASORTRAY
Bandejas y Canales de chapa ERE y FRE GS

Disponibles hasta agotar existencias. Nuevo producto. Fabricación bajo pedido. Consultar pedido mínimo.

Altura 60

	100x60	150x60	200x60	300x60	400x60	500x60	600x60	
 Bandeja perforada ERE Tramos de 3 metros, NO requiere de juntas de unión para el montaje pero sí 4 conjuntos B1.	Referencia 201197	201198	201199	201201	201202	201203	201204	
Embalaje	24 m	12 m	12 m	6 m	6 m	6 m	6 m	
PVR	23,95 €/m	29,28 €/m	36,67 €/m	54,72 €/m	75,62 €/m	90,87 €/m	104,51 €/m	
 Bandeja plega ERE-C Tramos de 3 metros, NO requiere de juntas de unión para el montaje pero sí 4 conjuntos B1.	Referencia 201257	201258	201259	201261	201262	201263	201264	
Embalaje	24 m	12 m	12 m	6 m	6 m	6 m	6 m	
PVR	23,85 €/m	29,57 €/m	36,65 €/m	54,72 €/m	75,62 €/m	90,87 €/m	104,51 €/m	
 Bandeja perforada sin tornillos ER2E Tramos de 3 metros. No requiere ningún accesorio. Se fija a presión.	Referencia 210233	210234	210235	210236	210237	210238	210239	
Embalaje	24 m	24 m	12 m	12 m	6 m	6 m	6 m	
PVR	26,39 €/m	31,78 €/m	39,40 €/m	57,87 €/m	79,43 €/m	95,17 €/m	109,30 €/m	
 Bandeja reforzada FRE e=1,5mm Tramos de 3 metros, NO requiere de juntas de unión para el montaje pero sí 4 conjuntos B1.	Referencia 200006	200007	200008	200009	200010	200011	200012	
Embalaje	12 m	6 m	6 m	6 m	6 m	6 m	6 m	
PVR	65,00 €/m	77,11 €/m	89,51 €/m	114,81 €/m	149,93 €/m	175,82 €/m	203,75 €/m	
Elemento de unión								
 Conjunto B1-100 Conjunto formado por 100 tornillos de M6 DIN603 con cuadrado de 10 mm.	Referencia	204356						
Embalaje		1 u						
PVR		39,92 €/u						
Tapas para canales								
 Tapa TERE Tramos de 3 metros, excepto anchos 400, 500 y 600 que son en largo 2 metros.	Referencia	201312	201313	201314	201316	201317	201318	201319
Embalaje		24 m	24 m	24 m	18 m	12 m	8 m	8 m
PVR		14,34 €/m	19,45 €/m	24,41 €/m	37,51 €/m	76,96 €/m	50,30 €/m	91,37 €/m
 Tapa reforzada FRE e=1,5 mm Tramos de 3 metros, excepto anchos 400, 500 y 600 que son en largo 2 metros	Referencia	206008	210031	206009	206010	206199	210032	206012
Embalaje		12 m	12 m	12 m	12 m	8 m	4 m	4 m
PVR		37,07 €/m	51,18 €/m	62,28	88,01 €/m	114,92 €/m	139,72 €/m	167,85 €/m
 Pinza tapa PTERE (I304) Pinza para bloquear la tapa de fuertes vientos (IK10). Recomendada para exteriores y en bajantes	Referencia	207060						
Embalaje		24 u						
PVR		9,97 €/u						
Ejemplos montajes								
 Ejemplo montaje 1	Referencia	201344	201345	201346	201348	201349	201350	201351
Embalaje		2 u	2 u	2 u	2 u	2 u	2 u	1 u
PVR		51,51 €/u	58,88 €/u	68,08 €/u	95,46 €/u	128,61 €/u	168,87 €/u	203,34 €/u
 Ejemplo montaje 2	Referencia	201430	201431	201432	201433	201434	201435	201436
Embalaje		1 u	1 u	1 u	1 u	1 u	1 u	1 u
PVR		32,86 €/u	38,25 €/u	45,32 €/u	58,57 €/u	83,50 €/u	112,58 €/u	135,27 €/u
 Ejemplo montaje 3	Referencia	201458	201459	201460	201462	201463	201464	201465

STB2

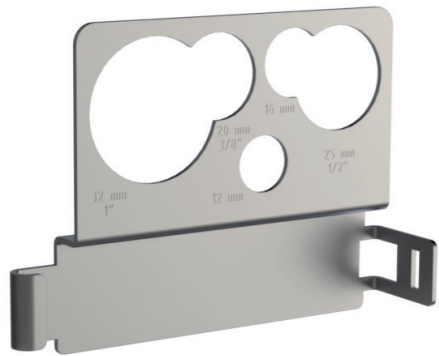

La nueva salida de tubos **STB2** es mucho más rápida y sencilla de instalar, tan solo dos pasos son necesarios, colocar y fijar con un destornillador de punta plana. Posee 5 salidas diferentes para tubos de diámetro 12-16-20-25-32

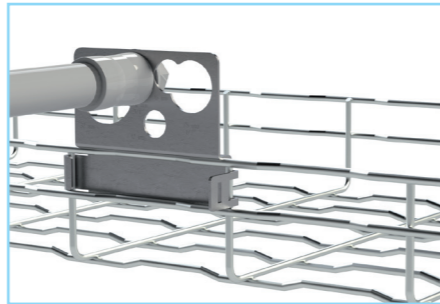

Págs: 36-46

KIT90



El nuevo **KIT90** permite hacer curvas planas a 90 grados de una manera sencilla y rápida en obra. Se puede aplicar también para la creación de tes y cruces.

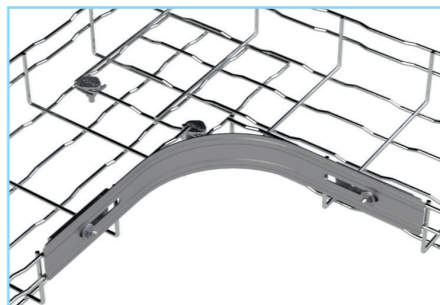

Págs: 44-45

NOVEDADES SCM basorsupport

SOPORTE SRB-N

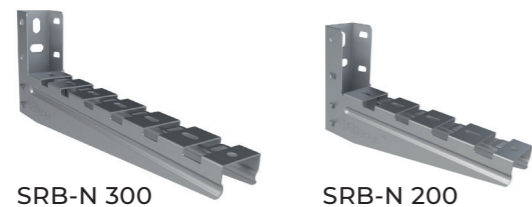

SRB-N 300

SRB-N 200

El nuevo **SRB-N** es un soporte rápido sin tornillos para bandejas de hilo mediante fijación con destornillador. Posibilidad de fijar bandejas de chapa usando tornillería

Págs: 74-75-76-77-83



TFBPE UVM1 7035 (PVC)



La nueva tapa final **TFBPE** para Basorplast está fabricada 100% en material plástico y está disponible para todos los anchos y alturas.

Págs: 120-121

PDBPE UVM1 7035 (PVC)

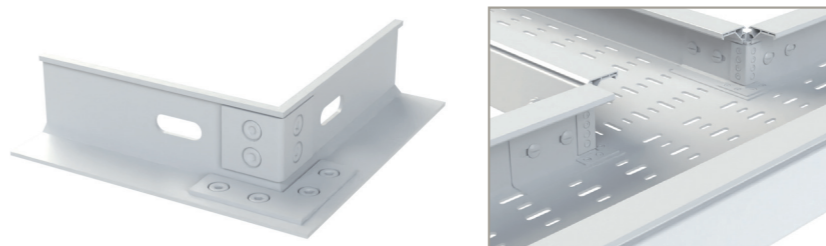

La nueva pieza derivación **PDBPE** para Basorplast está fabricada 100% en material plástico, permite la construcción de tes y cruces y está disponible en altura 60 y 100.

Págs: 120-121

KIT JUBPE-AB UVM1 7035 (PVC)

El kit **JUBPE-AB** viene formado por 4 palas (de altura 100 o 60 según pedido del cliente) 2 juntas articuladas y 2 juntas bisagra. El cliente podrá elegir entre montar 2 uniones articuladas o 2 uniones bisagra con el mismo kit.

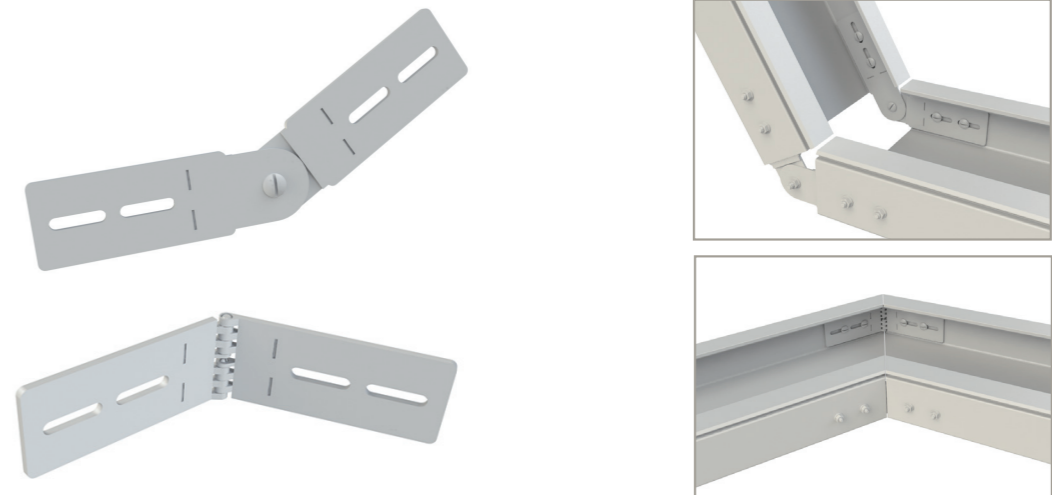

Págs: 122-123

JUBPE-C UVM1 7035 (PVC)

La nueva junta de unión central **JUBPE-C** permite mejorar la deflexión en la unión entre dos tramos rectos de nuestra bandeja Basorplast así como las capacidades de carga y la estética del conjunto.



Págs: 122-123

BASORTRAY



ERE / NRE / FRE

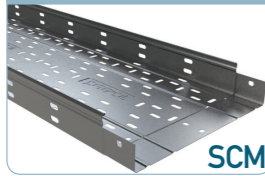

SCM

ER2E



SCM

9

BASORFIL



BF2R



SCM

BFR

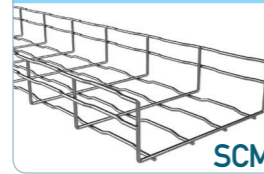

SCM

33

BASORTRAY



FE



SCM

53

BASORSUPPORT



SCM

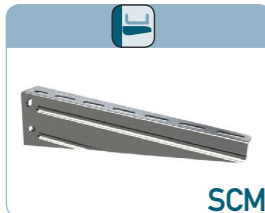

SCM

SCM



SCM

SCM



SCM

SCM



SCM

69

BASORCANAL



WT

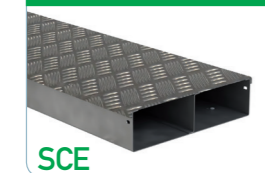

SCE

CT GSP

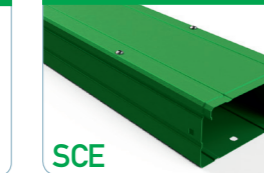

SCE

CT i304



SCE

103

BASORPLAST



BPE



SCP

BPI



SCP

QRL

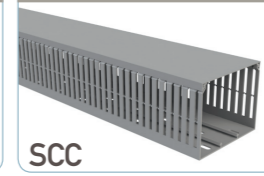

SCC

QCL

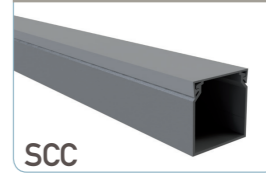

SCC

115

MCB



SMC

BASORTUB



RE1250 / R1250

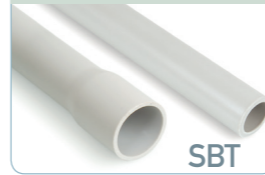

SBT

COFLEX



SBT

141

BASORFLEX



FLEXL 7031



STF

FLEXL 9011



STF

149

TRUNKING



Serie FN, 3FN y 3xFN



CEP

158

BASORFIX

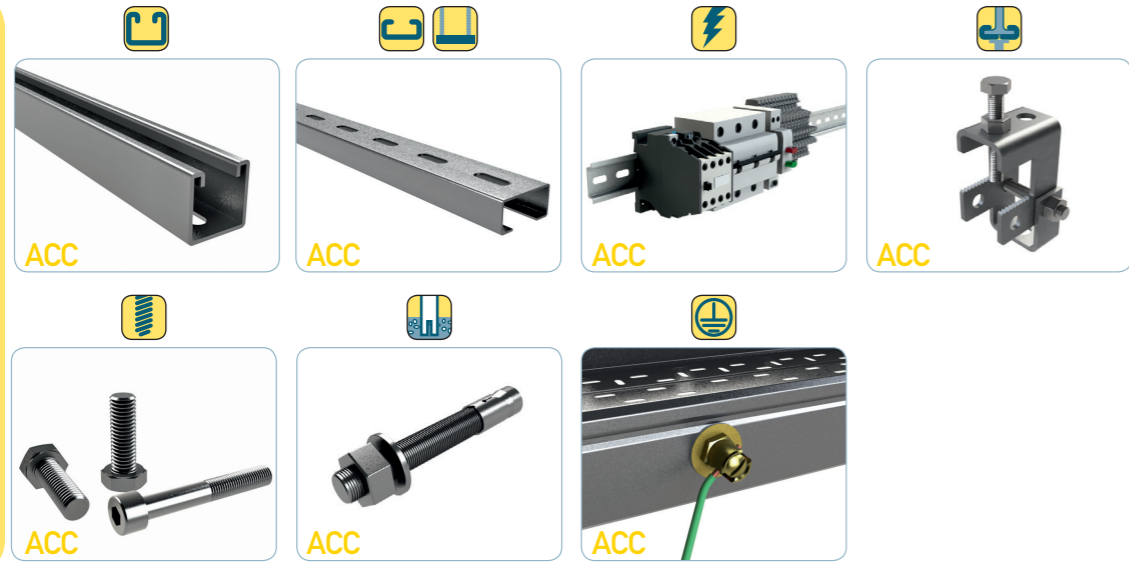

162

SRV

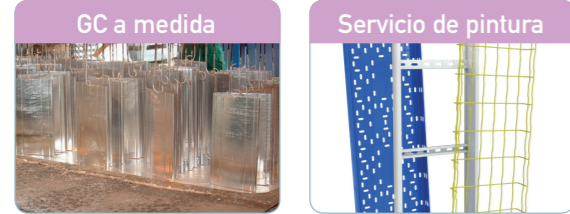

178

BasorTRAY

Bandejas de chapa

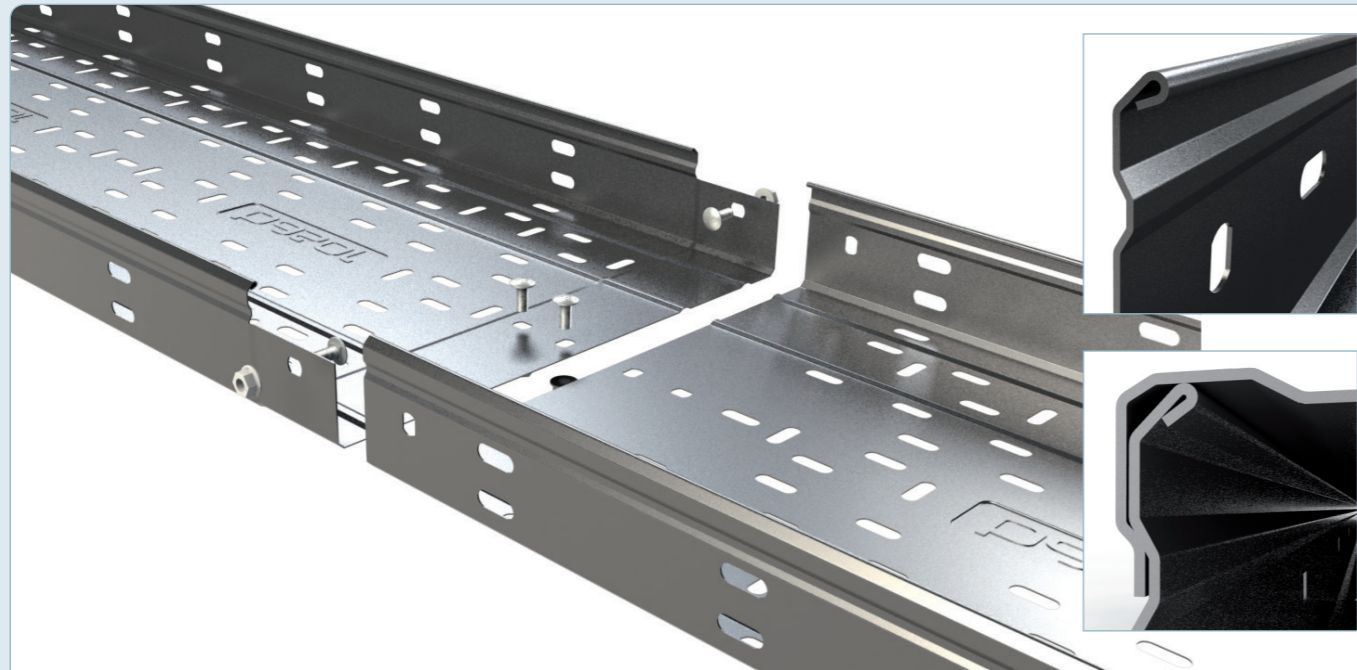

Se recomienda para:

Instalaciones en general, en lugares con agresividad ambiental media o elevada según el acabado. La principal característica es el alto ratio de resistencia flexión/coste de los modelos pequeños. Existe una gama completa de accesorios CIRCULARES que permiten conducir los cables sin producir ningún daño al ser instalados y que evitan la manipulación en obra.

Modelos:

Modelos (BxH): 100x35; 150x35; 200x35; 300x35; 50x50; 100x60; 150x60; 200x60; 300x60; 400x60; 500x60; 600x60; 100x80; 150x80; 200x80; 300x80; 400x80; 500x80; 600x80; 100x100; 150x100; 200x100; 300x100; 400x100; 500x100; 600x100.

Acabados: GS, GC, I304 (ver modelos disponibles)

Características de la bandeja BASORTRAY ERE

UNE -EN 61537

- Metálico
- No propagador de la llama
- Sistema con continuidad eléctrica
- Componente conductor eléctrico
- Temperatura mínima de -50 °C
- Temperatura máxima de 150 °C
- Con recubrimiento metálico, resistencia a la corrosión:
 - Recubrimiento GS: clase 3
 - Recubrimiento GC: clase 5
 - Bajo pedido. Recubrimiento GSP: Clase 8+ (>1000h Niebla salina)
- Clasificación de la perforación de la base:
 - Bandeja ciega: Clasificación A
 - Bandeja troquelada: Clasificación C excepto base de 150 mm que es B
- Resistencia al impacto: 20J

Características de la canal BASORTRAY ERE + TAPA ERE

UNE -EN 50085

- Sistema metálico
- Resistencia al impacto: 20J
- Temperatura mínima de almacenamiento -45 °C
- Temperatura mínima de instalación -25 °C
- Temperatura máxima de 120 °C
- No propagador de la llama
- Sistema con continuidad eléctrica
- Sin aislamiento eléctrico
- Grado de protección:
 - ERE ciega + Tapa ERE: IP44
 - ERE troquelada + Tapa ERE: IP23
 - Grado IK07 sin pinza
 - Grado IK10 con pinza
- Protección media interior y exteriormente contra sustancias corrosivas para GS; alta interior y exteriormente para GC y GSP (bajo pedido)
- Con cubierta de acceso que puede abrirse sin herramientas, excepto instalaciones con pinza tapa ERE/FRE
- Con posibilidad de tabique adicional de separación de protección interna.

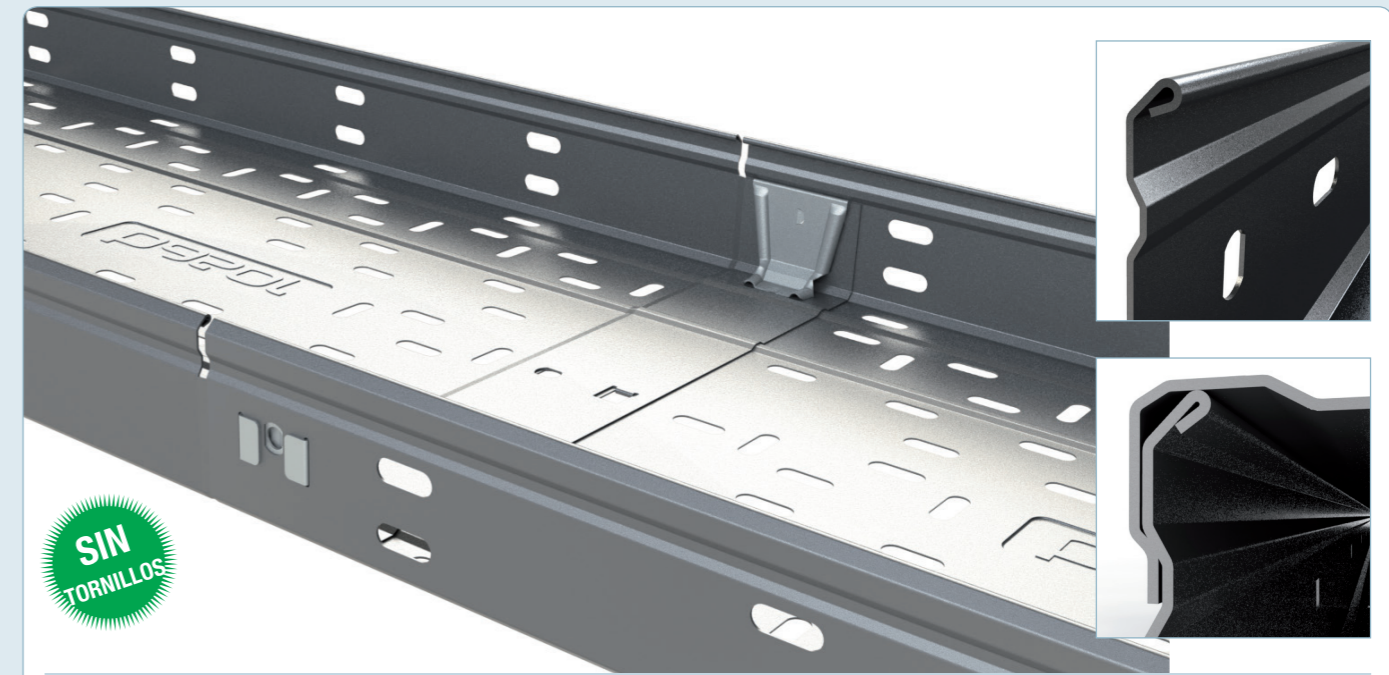
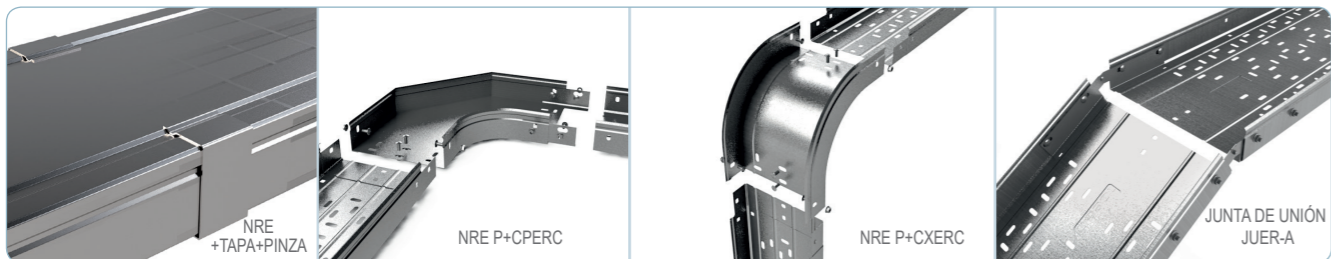

SIN TORNILLOS

Se recomienda para:

Instalaciones en general, en lugares con agresividad ambiental media o elevada según el acabado. La principal característica es el alto ratio de resistencia flexión/coste de los modelos pequeños. Existe una gama completa de accesorios CIRCULARES que permiten conducir los cables sin producir ningún daño al ser instalados y que evitan la manipulación en obra..

Modelos:

Modelos (BxH): 100x60; 150x60; 200x60; 300x60; 400x60; 500x60; 600x60;
Acabados: GS

Características de la bandeja BASORTRAY ER2E

UNE -EN 61537

- Metálico
- No propagador de la llama
- Sistema con continuidad eléctrica
- Componente conductor eléctrico
- Temperatura mínima de -50 °C
- Temperatura máxima de 150 °C
- Con recubrimiento metálico, resistencia a la corrosión:
 - Recubrimiento GS: clase 3
- Clasificación de la perforación de la base:
 - Bandeja ciega: Clasificación A
 - Bandeja troquelada: Clasificación C excepto base de 150 mm que es B
- Resistencia al impacto: 20J

Características de la canal BASORTRAY ER2E + TAPA ERE

UNE -EN 50085

- Sistema metálico
- Resistencia al impacto: 20J
- Temperatura mínima de almacenamiento -45 °C
- Temperatura mínima de instalación -25 °C
- Temperatura máxima de 120 °C
- No propagador de la llama
- Sistema con continuidad eléctrica
- Sin aislamiento eléctrico
- Grado de protección:
 - ER2E ciega + Tapa ERE: IP44
 - ER2E troquelada + Tapa ERE: IP23
 - Grado IK07 sin pinza
 - Grado IK10 con pinza
- Protección media interior y exteriormente contra sustancias corrosivas para GS
- Con cubierta de acceso que puede abrirse sin herramientas, excepto instalaciones con pinza tapa ERE/FRE
- Con posibilidad de tabique adicional de separación de protección interna.

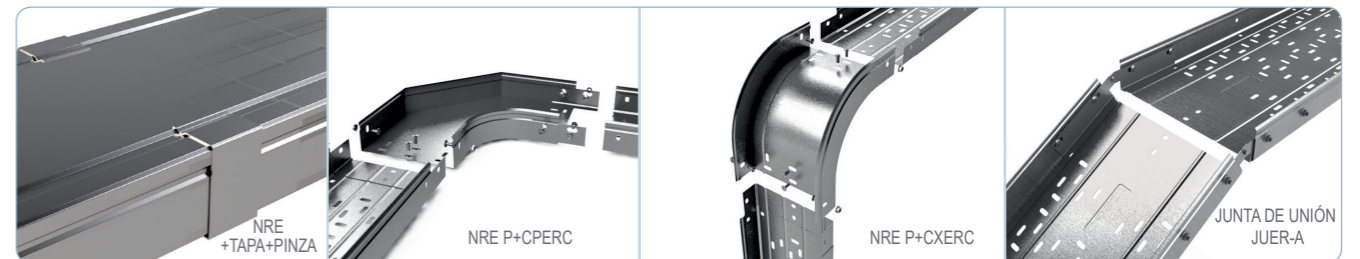



Se recomienda para:

Instalaciones con cargas de trabajo elevadas, en lugares con agresividad media o elevada según el acabado. La principal característica es el alto ratio de resistencia flexión/coste de los modelos pequeños.

Modelos:

Modelos (BxH): 100x35; 150x35; 200x35; 300x35; 100x60; 150x60; 200x60; 300x60; 400x60; 500x60; 600x60; 100x80; 150x80; 200x80; 300x80; 400x80; 500x80; 600x80; 150x100; 200x100; 300x100; 400x100; 500x100; 600x100.

Acabados: GS; GC

Características de la bandeja BASORTRAY FRE

UNE -EN 61537

- Metálico
- No propagador de la llama
- Sistema con continuidad eléctrica
- Componente conductor eléctrico
- Temperatura mínima de -50 °C
- Temperatura máxima de 150 °C
- Con recubrimiento metálico, resistencia a la corrosión:
 - Recubrimiento GS: clase 3
 - Recubrimiento GC: clase 6 (Bajo pedido clase 7 u 8)
- Clasificación de la perforación de la base:
 - Bandeja ciega: Clasificación A
 - Bandeja troquelada: Clasificación C excepto base de 150 mm que es B
- Resistencia al impacto: 20J







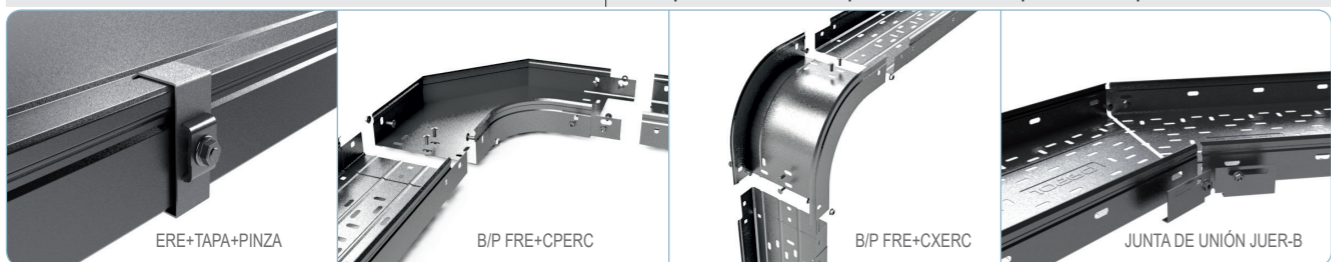

Características de la canal BASORTRAY FRE + TAPA ERE/ FRE

UNE -EN 50085

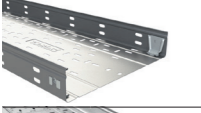
- Sistema metálico
- Resistencia al impacto: 20J
- Temperatura mínima de almacenamiento -45 °C
- Temperatura mínima de instalación -25 °C
- Temperatura máxima de 120 °C
- No propagador de la llama
- Sistema con continuidad eléctrica
- Sin aislamiento eléctrico
- Grado de protección:
 - FRE ciega + Tapa ERE: IP44
 - FRE troquelada + Tapa ERE: IP23
 - Grado IK07 sin pinza
 - Grado IK10 con pinza
- Protección media interior y exteriormente contra sustancias corrosivas para GS; alta interior y exteriormente para GC
- Con cubierta de acceso que puede abrirse sin herramientas, excepto instalaciones con pinza tapa ERE/FRE
- Con posibilidad de tabique adicional de separación de protección interna

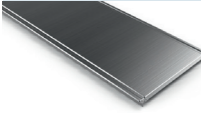
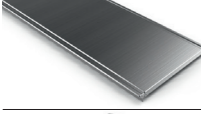

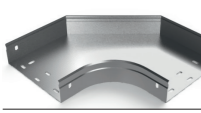
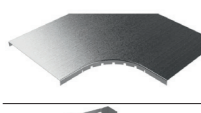
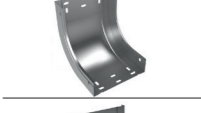
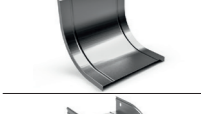
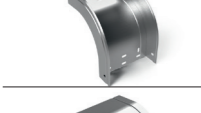
		Galvanizado en Sendzimir (GS) y Galvanizado en Caliente (GC)	
		GS	GC
		Dimensiones (base x altura)	
		50x50	50x50
Bandejas y canales ERE			
	Bandeja perforada ERE Tramos de 3 metros, NO requiere una junta de unión pero si 3 conjuntos B1.	Referencia Embalaje PVR	210181 24 m 22,19 €/m
	Bandeja ciega ERE-C Tramos de 3 metros, No requiere una junta de unión pero si 2 conjuntos B1.	Referencia Embalaje PVR	210183 24 m 22,79 €/m
	Tapa TERE Tramos de 3 metros. NO es necesario ningún accesorio. Se fija a presión	Referencia Embalaje PVR	210282 24 m 12,08 €/m
Elementos de unión			
	Conjunto B1-100 Conjunto formado por 100 tornillos de M6 DIN603 y tuerca DIN 6923	Referencia Embalaje PVR	204356 1 u 39,92 €/u
Accesorios para la conducción de cables			
	Curva plana CPER Requiere de una junta de unión JUER	Referencia Embalaje PVR	203235 2 u 39,65 €/u
	Curva cóncava CCER Requiere de una junta de unión JUER	Referencia Embalaje PVR	203236 2 u 47,08 €/u
	Curva convexa CXER Requiere de una junta de unión JUER	Referencia Embalaje PVR	203238 2 u 46,76 €/u
	PTER 50X50 Pinza para bloquear la tapa de fuertes vientos (IK10). Recomendada para exteriores y bajantes	Referencia Embalaje PVR	208234 10 u 9,67 €/u
	Tapa final REER Requiere 2 conjunto de tornillos	Referencia Embalaje PVR	217267 10 u 6,66 €/u
Elementos de unión adicionales			
	Junta de unión JUER Requiere 4 conjuntos de tornillos B1. Necesaria 1 ud. para montar los accesorios.	Referencia Embalaje PVR	202051 12 u 7,26 €/u
Soportes de pared			
	Soporte SCR Soporte de longitud modelo + 50. Perforación de 35x7,5 mm para fijar la bandeja. Se requiere de 2 anclajes (perforaciones para anclar 9 mm)	Referencia Embalaje PVR	200975 10 u 6,94 €/u

		Galvanizado en Sendzimir (GS)		GS						
		Altura 35								
Dimensiones (base x altura)		100x35	150x35	200x35	300x35					
Bandejas BASORTRAY										
	Bandeja perforada ERE Tramos de 3 metros, NO requiere de juntas de unión para el montaje pero sí 4 conjuntos B1.	Referencia	201192	201193	201194	201195				
		Embalaje	24 m	24 m	18 m	12 m				
		PVR	19,57 €/m	24,54 €/m	30,60 €/m	43,71 €/m				
	Bandeja ciega ERE-C Tramos de 3 metros, NO requiere de juntas de unión para el montaje pero sí 4 conjuntos B1.	Referencia	201252	201253	201254	201255				
		Embalaje	24 m	24 m	18 m	12 m				
		PVR	20,24 €/m	26,19 €/m	30,58 €/m	45,43 €/m				
	Bandeja perforada sin tornillos ER2E Tramos de 3 metros. No requiere ningún accesorio. Se fija a presión.	Referencia								
	Bandeja reforzada FRE e=1,5mm Tramos de 3 metros, NO requiere de juntas de unión para el montaje pero sí 4 conjuntos B1.	Referencia								
		Embalaje								
		PVR								
Elemento de unión										
	Conjunto B1-100 EZ Conjunto formado por 100 tornillos de M6 DIN603 con cuadrillo rebajado y tuerca DIN6923	Referencia	204356							
		Embalaje	1 u							
		PVR	39,92 €/u							
Tapas para canales										
	Tapa TERE Tramos de 3 metros, excepto anchos 400, 500 y 600 que son en largo 2 metros.	Referencia	201312	201313	201314	201316				
		Embalaje	24 m	24 m	24 m	18 m				
		PVR	14,34 €/m	19,45 €/m	24,41 €/m	37,51 €/m				
	Tapa reforzada FRE e=1,5 mm Tramos de 3 metros, excepto anchos 400, 500 y 600 que son en largo 2 metros	Referencia	206008	210031	206009	206010				
		Embalaje	12 m	12 m	12 m	12 m				
		PVR	37,07 €/m	51,18 €/m	62,28 €/m	88,01 €/m				
	Pinza tapa PTERE (i304) Pinza para bloquear la tapa de fuertes vientos (IK10). Recomendada para exteriores y en bajantes	Referencia	207059							
		Embalaje	20 u							
		PVR	10,18 €/u							
Accesorios para la conducción de cables										
	Curva plana CPERC Requiere de 2 juntas de unión JUER	Referencia	201337	201338	201339	201340				
		Embalaje	2 u	2 u	2 u	2 u				
		PVR	48,87 €/u	53,62 €/u	64,79 €/u	92,35 €/u				
	Tapa curva plana TCPERC No requiere ningún accesorio	Referencia	201430	201431	201432	201433				
		Embalaje	1 u	1 u	1 u	1 u				
		PVR	32,86 €/u	38,25 €/u	45,32 €/u	58,57 €/u				
	Curva cóncava CCERC Requiere de 2 juntas de unión JUER	Referencia	201451	201452	201453	201454				
		Embalaje	2 u	2 u	2 u	2 u				
		PVR	40,69 €/u	48,14 €/u	53,59 €/u	63,26 €/u				
	Tapa curva cóncava TCCERC No requiere ningún accesorio	Referencia	201544	201545	201546	201547				
		Embalaje	1 u	1 u	1 u	1 u				
		PVR	39,24 €/u	40,41 €/u	43,49 €/u	47,58 €/u				
	Curva convexa CXERC Requiere de 2 juntas de unión JUER	Referencia	201565	201566	201567	201568				
		Embalaje	1 u	1 u	1 u	1 u				
		PVR	42,29 €/u	45,86 €/u	50,70 €/u	57,92 €/u				
	Tapa curva convexa TCXERC No requiere ningún accesorio	Referencia	201658	201659	201660	201661				
		Embalaje	1 u	1 u	1 u	1 u				
		PVR	42,40 €/u	43,94 €/u	50,97 €/u	57,83 €/u				

		Galvanizado en Sendzimir (GS)		GS							
		Altura 60									
Dimensiones (base x altura)		100x60	150x60	200x60	300x60	400x60	500x60	600x60			
Bandejas BASORTRAY											
		201197	201198	201199	201201	201202	201203	201204			
		24 m	12 m	12 m	6 m	6 m	6 m	6 m			
		23,95 €/m	29,28 €/m	36,67 €/m	54,78 €/m	75,98 €/m	90,66 €/m	104,98 €/m			
		201257	201258	201259	201261	201262	201263	201264			
		24 m	12 m	12 m	6 m	6 m	6 m	6 m			
		23,85 €/m	29,57 €/m	36,65 €/m	54,72 €/m	75,62 €/m	90,87 €/m	104,51 €/m			
		210233	210234	210235	210236	210237	210238	210239			
		24 m	24 m	12 m	12 m	6 m	6 m	6 m			
		26,39 €/m	31,78 €/m	39,40 €/m	57,87 €/m	79,43 €/m	95,17 €/m	109,30 €/m			
		200006	200007	200008	200009	200010	200011	200012			
		12 m	6 m	6 m	6 m	6 m	6 m	6 m			
		65,00 €/m	77,11 €/m	89,51 €/m	114,81 €/m	149,93 €/m	175,82 €/m	203,75 €/m			
Elemento de unión											
									204356		
									1 u		
									39,92 €/u		
Tapas para canales											
		201312	201313	201314	201316	201317	201318	201319			
		24 m	24 m	24 m	18 m	12 m	8 m	8 m			
		14,34 €/m	19,45 €/m	24,41 €/m	37,51 €/m	76,96 €/m	50,30 €/m	91,37 €/m			
		206008	210031	206009	206010	206199	210032	206012			
		12 m	12 m	12 m	12 m	8 m	4 m	4 m			
		37,07 €/m	51,18 €/m	62,28 €/m	88,01 €/m	114,92 €/m	139,72 €/m	167,85 €/m			
									207060		
									24 u		
									9,97 €/u		
		201344	201345	201346	201348	201349	201350	201351			
		2 u	2 u	2 u	2 u	2 u	2 u	1 u			
		51,51 €/u	58,88 €/u	68,08 €/u	95,46 €/u	128,61 €/u	168,87 €/u	203,34 €/u			
		201430	201431	201432	201433	201434	201435	201436			
		1 u	1 u	1 u	1 u	1 u	1 u	1 u			
		32,86 €/u	38,25 €/u	45,32 €/u	58,57 €/u	83,50 €/u	112,58 €/u	135,27 €/u			
		201458	201459	201460	201462	201463	201464	201465			
		2 u	2 u	2 u	2 u	2 u	2 u	2 u			
		42,51 €/u	47,97 €/u	54,62 €/u	65,50 €/u	76,82 €/u	98,33 €/u	101,64 €/u			
		201544	201545	201546	201547	201548	201549	201550			
		1 u	1 u	1 u	1 u	1 u	1 u	1 u			
		39,24 €/u	40,41 €/u	43,49 €/u	47,58 €/u	55,34 €/u	61,59 €/u	72,48 €/u			
		201572	201573	201574	201576	201577	201578	201579			
		1 u	1 u	1 u	1 u	1 u	2 u	1 u			
		39,64 €/u	45,99 €/u	47,92 €/u	52,54 €/u	63,89 €/u	82,19 €/u	93,15 €/u			
		201665	201666	201667	201669	201670	201671	201672			
		1 u	1 u	1 u	1 u	1 u	1 u	1 u			
		42,40 €/u	43,94 €/u	50,97 €/u	57,83 €/u	73,54 €/u	85,07 €/u	95,72 €/u			

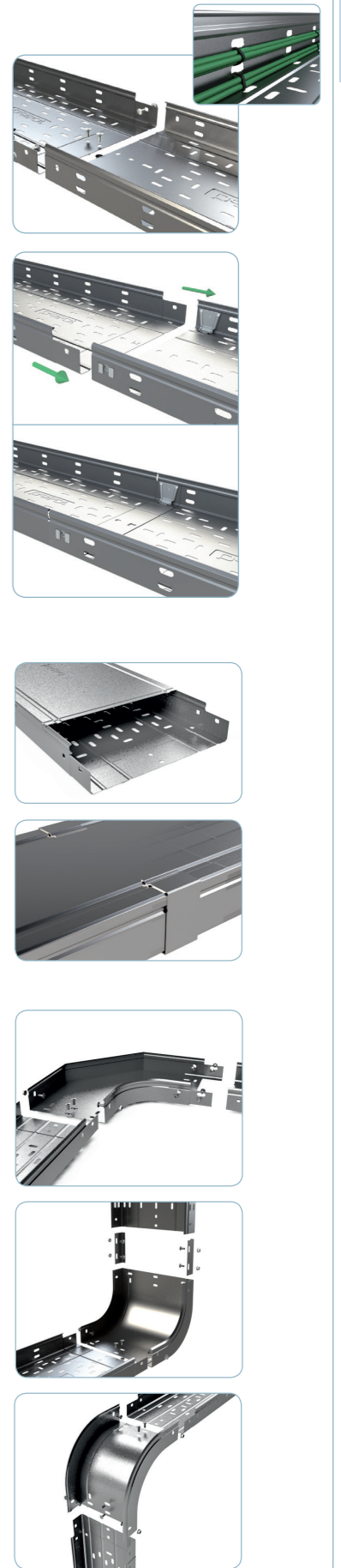

Galvanizado en Sendzimir (GS)

GS

Dimensiones (base x altura)	Altura 35			
	100x35	150x35	200x35	300x35

Accesorios para la conducción de cables

	Derivación TE TERC Requiere de 2 juntas de unión JUER	Referencia Embalaje PVR	201751 1 u 55,37 €/u	201752 1 u 65,95 €/u	201753 1 u 81,15 €/u	201754 1 u 81,15 €/u
	Tapa derivación TTERC No requiere ningún accesorio	Referencia Embalaje PVR	201844 1 u 40,79 €/u	201845 1 u 44,47 €/u	201846 1 u 53,22 €/u	201848 1 u 67,81 €/u
	Derivación cruz CRERC Requiere de 2 juntas de unión JUER	Referencia Embalaje PVR	201866 1 u 75,64 €/u	201867 1 u 84,30 €/u	201868 1 u 96,46 €/u	201869 1 u 110,43 €/u
	Tapa derivación TCRERC No requiere ningún accesorio	Referencia Embalaje PVR	201959 1 u 45,24 €/u	201960 1 u 49,75 €/u	201961 1 u 60,24 €/u	201963 1 u 84,87 €/u
	Derivación AS Requiere 8 conjuntos de tornillos B1	Referencia Embalaje PVR	201983 1 u 37,55 €/u	201984 1 u 41,18 €/u	201985 1 u 46,19 €/u	201987 1 u 51,38 €/u
	Tapa derivación TAS No requiere ningún accesorio. Se fija a presión	Referencia Embalaje PVR	208325 1 u 35,10 €/u	208326 1 u 40,26 €/u	208327 1 u 44,50 €/u	208328 1 u 50,42 €/u
	Perfil separador PS Requiere de 2 conjuntos de tornillos B1 por metro	Referencia Embalaje PVR		203476 30 m 10,24 €/m		
	Soporte caja SUCP Requiere 2 conjuntos de tornillos B1	Referencia Embalaje PVR		214255 10 u 11,96 €/u		
	Reducción base de 50mm REER Requiere 2 conjuntos de tornillos B1	Referencia Embalaje PVR		206290 10 u 4,36 €/u		
	Reducción base de 100 mm REER Requiere 2 conjuntos de tornillos B1	Referencia Embalaje PVR		206294 10 u 6,42 €/u		

Elementos de unión adicionales

	Unión Universal JUER-U Requiere conjuntos de tornillos B1 según necesidades	Referencia Embalaje PVR				
	Junta de unión JUER Requiere 2 conjuntos de tornillos B1	Referencia Embalaje PVR		202047 20 u 4,92 €/u		
	Junta de unión articulada JUER-A Requiere 4 conjuntos de tornillos B1	Referencia Embalaje PVR		203226 10 u 16,21 €/u		
	Junta de unión bisagra JUER-B Requiere 2 conjuntos de tornillos B1	Referencia Embalaje PVR		207204 10 u 11,87 €/u		
	Junta unión JUER-BFR (i304) No requiere ningún accesorio	Referencia Embalaje PVR				

Accesorios para la manipulación

	Cubrejuntas PBCH-20 1mm Rollo de 20 m. No requiere ningún accesorio	Referencia Embalaje PVR		210086 1 u 718,25 €/u		
	Suspensión interior SIER / exterior SEER Permiten la suspensión desde el centro mediante una varilla roscada VR M10 (SIER anchos 100 - 400mm), o desde el exterior mediante dos VR (SEER anchos 500-600mm)	Referencia Embalaje PVR				

● Nuevo producto. ● Fabricación bajo pedido. Consultar pedido mínimo. ● Hasta agotar existencias.

GS

Dimensiones (base x altura)	Altura 60					
	100x60	150x60	200x60	300x60	400x60	500x60

201758 2 u 64,05 €/u	201759 2 u 72,82 €/u	201760 2 u 88,88 €/u	201762 2 u 120,59 €/u	201763 1 u 155,02 €/u	201764 1 u 189,51 €/u	201765 1 u 243,67 €/u
201844 1 u 40,79 €/u	201845 1 u 44,47 €/u	201846 1 u 53,22 €/u	201848 1 u 67,81 €/u	201849 1 u 118,62 €/u	201850 1 u 154,91 €/u	201851 1 u 195,40 €/u
201873 1 u 80,74 €/u	201874 1 u 88,00 €/u	201875 1 u 100,33 €/u	201877 1 u 140,14 €/u	201878 1 u 176,15 €/u	201879 1 u 211,08 €/u	201872 1 u 263,79 €/u
201959 1 u 45,24 €/u	201960 1 u 49,75 €/u	201961 1 u 60,24 €/u	201963 1 u 84,87 €/u	201964 1 u 118,16 €/u	201965 1 u 135,74 €/u	201966 1 u 184,78 €/u
201991 2 u 46,30 €/u	201992 2 u 46,99 €/u	201993 2 u 49,51 €/u	201995 2 u 52,37 €/u	201996 1 u 63,76 €/u	201997 1 u 69,29 €/u	201998 1 u 74,83 €/u
208325 1 u 35,10 €/u	208326 1 u 40,26 €/u	208327 1 u 44,50 €/u	208328 1 u 50,42 €/u	208329 1 u 57,63 €/u	208330 1 u 65,93 €/u	208331 1 u 75,16 €/u
				202066 30 m 14,31 €/m		
				214255 10 u 11,96 €/u		
				206291 10 u 5,52 €/u		
				206295 10 u 6,18 €/u		
				205740 16 u 16,43 €/u		
				202048 20 u 2,41 €/u		
				203229 10 u 16,96 €/u		
				207205 10 u 9,74 €/u		
				207018 10 u 40,50 €/u		
				210086 1 u 684,05		
● 208168 1 u 14,65 €/u	● 209893 1 u 17,15 €/u	● 209894 1 u 20,96 €/u	● 209895 1 u 29,79 €/u	● 209896 1 u 38,40 €/u	● 217587 1 u 47,76 €/u	● 217588 1 u 51,81 €/u

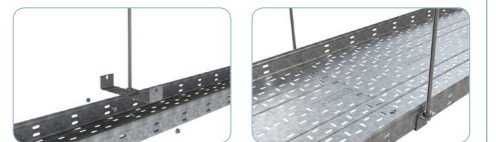
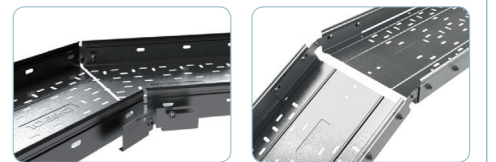
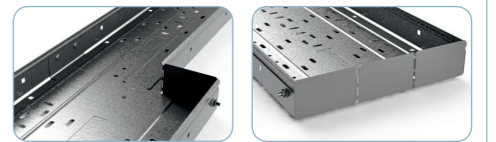
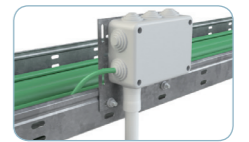
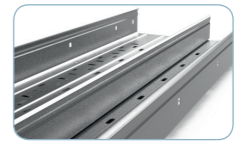
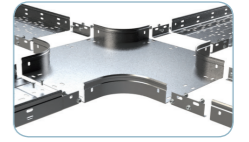
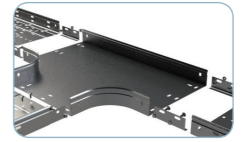

SIER 100-400

SEER 500-600

Galvanizado en Sendzimir (GS)

GS

Dimensiones (base x altura)

Altura 80

100x80 150x80 200x80 300x80 400x80

Bandejas BASORTRAY

	Bandeja perforada ERE Tramos de 3 metros, NO requiere de juntas de unión para el montaje pero sí 4 conjuntos B1.	Referencia						
		Embalaje						
		PVR						
	Bandeja ciega ERE-C Tramos de 3 metros, NO requiere de juntas de unión para el montaje pero sí 4 conjuntos B1.	Referencia						
		Embalaje						
		PVR						
	Bandeja perforada NRE Tramos de 3 metros, no requiere juntas de unión para el montaje pero sí 4 conjuntos B1. Espesores 0,7 a 1mm	Referencia	● 217809	● 217810	● 217811	● 208763	● 208764	
		Embalaje	12 m	12 m	6 m	6 m	6 m	
		PVR	35,90 €/m	42,08 €/m	53,07 €/m	81,74 €/m	101,91 €/m	
	Bandeja ciega NRE-C Tramos de 3 metros, no requiere juntas de unión para el montaje pero sí 4 conjuntos B1. Espesores 0,7 a 1mm	Referencia	● 217812	● 217813	● 217814	● 208773	● 208774	
		Embalaje	12 m	12 m	6 m	6 m	6 m	
		PVR	35,90 €/m	42,08 €/m	53,07 €/m	82,35 €/m	101,94 €/m	
	Bandeja reforzada FRE e=1,5mm Tramos de 3 metros, NO requiere de juntas de unión para el montaje pero sí 4 conjuntos B1.	Referencia	200013	200014	200015	200016	200017	
		Embalaje	12 m	6 m	6 m	6 m	6 m	
		PVR	73,91 €/m	86,77 €/m	99,97 €/m	126,15 €/m	158,94 €/m	

Elemento de unión

	Conjunto B1-100 EZ Conjunto formado por 100 tornillos de M6 DIN603 con cuadrillo rebajado y tuerca DIN6923	Referencia	204356				
		Embalaje	1 u				
		PVR	39,92 €/u				

Tapas para canales

	Tapa TERE Tramos de 3 metros, excepto anchos 400, 500 y 600 que son en largo 2 metros.	Referencia	201312	201313	201314	201316	201317	
		Embalaje	24 m	24 m	24 m	18 m	12 m	
		PVR	14,34 €/m	19,45 €/m	24,41 €/m	37,51 €/m	76,96 €/m	
	Tapa reforzada FRE e=1,5mm Tramos de 3 metros, excepto anchos 400 y 600 que son en largo 2 metros.	Referencia	206008	210031	206009	206010	206199	
		Embalaje	12 m	12 m	12 m	12 m	8 m	
		PVR	37,07 €/m	51,18 €/m	62,28 €/m	88,01 €/m	114,92 €/m	
	Pinza tapa PTERE (i304) Pinza para bloquear la tapa de fuertes vientos (IK10). Recomendada para exteriores y en bajantes	Referencia	207061					
		Embalaje	20 u					
		PVR	13,66 €/u					

Accesorios para la conducción de cables

	Curva plana CPERC Requiere de 2 juntas de unión JUER	Referencia	201352	201353	201354	201356	201357	
		Embalaje	2 u	2 u	2 u	2 u	1 u	
		PVR	61,99 €/u	69,99 €/u	81,44 €/u	113,27 €/u	147,93 €/u	
	Tapa curva plana TCPERC No requiere ningún accesorio	Referencia	201430	201431	201432	201433	201434	
		Embalaje	1 u	1 u	1 u	1 u	1 u	
		PVR	32,86 €/u	38,25 €/u	45,32 €/u	58,57 €/u	83,50 €/u	
	Curva cóncava CCERC Requiere de 2 juntas de unión JUER	Referencia	201466	201467	201468	201470	201471	
		Embalaje	2 u	2 u	2 u	2 u	2 u	
		PVR	49,46 €/u	55,29 €/u	60,78 €/u	72,02 €/u	84,47 €/u	
	Tapa curva cóncava TCCERC No requiere ningún accesorio	Referencia	201544	201545	201546	201547	201548	
		Embalaje	1 u	1 u	1 u	1 u	1 u	
		PVR	39,24 €/u	40,41 €/u	43,49 €/u	47,58 €/u	55,34 €/u	
	Curva convexa CXERC Requiere de 2 juntas de unión JUER	Referencia	201580	201581	201582	201584	201585	
		Embalaje	1 u	1 u	1 u	1 u	1 u	
		PVR	44,91 €/u	48,35 €/u	52,25 €/u	73,85 €/u	82,16 €/u	
	Tapa curva convexa TCXERC No requiere ningún accesorio	Referencia	201673	201674	201675	201677	201678	
		Embalaje	1 u	1 u	1 u	1 u	1 u	
		PVR	42,40 €/u	43,94 €/u	50,97 €/u	57,83 €/u	73,54 €/u	

● Nuevo producto. ● Fabricación bajo pedido. Consultar pedido mínimo. ● Hasta agotar existencias.

GS

Altura 80

Altura 100

500x80 600x80 100x100 150x100 200x100 300x100 400x100 500x100 600x100

		201213	201214	201215	201217	201218	201219	201220
		12 m	12 m	12 m	6 m	6 m	6 m	6 m
		36,96 €/m	42,06 €/m	46,12 €/m	66,12 €/m	89,28 €/m	107,53 €/m	131,24 €/m
		201273	201274	201275	201277	201278	201279	201280
		12 m	12 m	12 m	6 m	6 m	6 m	6 m
		35,49 €/m	42,22 €/m	45,92 €/m	65,43 €/m	88,98 €/m	106,69 €/m	128,95 €/m
● 208765	● 208766							
6 m	6 m							
122,28 €/m	146,24 €/m							
● 208775	● 208776							
6 m	6 m							
126,04 €/m	146,24 €/m							
200018	200019		200020	200021	200022	200023	200024	200025
6 m	6 m		6 m	6 m	6 m	6 m	6 m	6 m
187,08 €/m	213,92 €/m		101,50 €/m	115,01 €/m	141,51 €/m	172,44 €/m	199,18 €/m	225,68 €/m

		204356				
		1 u				
		39,92 €/u				

201318	201319	201312	201313	201314	201316	201317	201318	201319
8 m	8 m	24 m	24 m	24 m	18 m	12 m	8 m	8 m
50,30 €/m	91,37 €/m	14,34 €/m	19,45 €/m	24,41 €/m	37,51 €/m	76,96 €/m	50,30 €/m	91,37 €/m
● 210032	206012		210031	206009	206010	206199	● 210032	206012
4 m	4 m		12 m	12 m	12 m	8 m	4 m	4 m
139,72 €/m	167,85 €/m		51,18 €/m	62,28 €/m	88,01 €/m	114,92 €/m	139,72 €/m	167,85 €/m
		207061			207062			
		20 u			20 u			
		13,66 €/u			13,77 €/u			

201358	201359	201360	201361	201362	201364	201365	201366	201367
1 u	1 u	2 u	2 u	2 u	2 u	1 u	1 u	1 u
147,93 €/u	233,69 €/u	67,73 €/u	74,75 €/u	74,75 €/u	119,38 €/u	155,67 €/u	197,32 €/u	238,94 €/u
201435	201436	201430	201431	201432	201433	201434	201435	201436
1 u	1 u	1 u	1 u	1 u	1 u	1 u	1 u	1 u
112,58 €/u	135,27 €/u	32,86 €/u	38,25 €/u	45,32 €/u	58,57 €/u	83,50 €/u	112,58 €/u	135,27 €/u
201472	201473	201474	201475	201476	201478	201479	201480	201481
2 u	2 u	2 u	2 u	2 u	2 u	2 u	1 u	1 u
123,49 €/u	129,22 €/u	50,40 €/u	56,69 €/u	62,38 €/u	77,22 €/u	90,15 €/u	129,66 €/u	141,31 €/u
201549	201550	201544	201545	201546	201547	201548	201549	201550
1 u	1 u	1 u	1 u	1 u	1 u	1 u	1 u	1 u
61,59 €/u	72,48 €/u	39,24 €/u	40,41 €/u	43,49 €/u	47,58 €/u	55,34 €/u	61,59 €/u	72,48 €/u
201586	201587	201588	201589	201590	201592	201593	201594	201595
1 u	1 u	1 u	1 u	1 u	1 u	1 u	1 u	1 u
98,61 €/u	101,86 €/u	47,84 €/u	51,90 €/u	51,90 €/u	74,49 €/u	83,58 €/u	99,10 €/u	110,61 €/u
201679	201680	201681	201682	201683	201685	201686	201687	201688
1 u	1 u	1 u	1 u	1 u	1 u	1 u	1 u	1 u
78,27 €/u	107,13 €/u	42,40 €/u	43,94 €/u	50,97 €/u	57,83 €/u	73,54 €/u	81,89 €/u	107,13 €/u

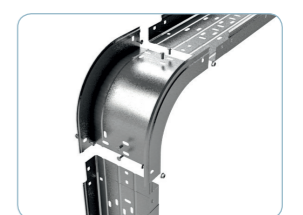
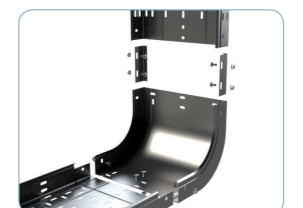
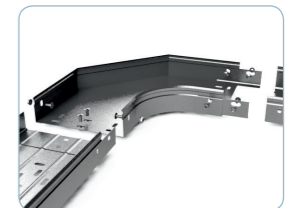
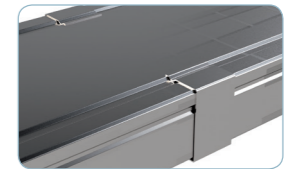
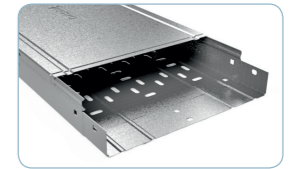
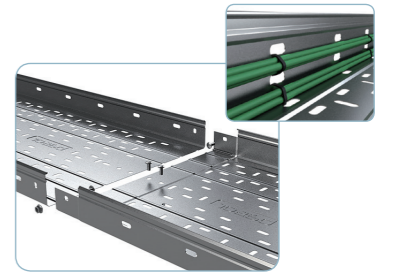

		Galvanizado en Sendzimir (GS)		GS							
		Altura 80									
Dimensiones (base x altura)		100x80	150x80	200x80	300x80	400x80					
Accesorios para la conducción de cables											
	Derivación TE TERC Requiere de 2 juntas de unión JUER	Referencia	201766	201767	201768	201770	201771				
		Embalaje	1 u	1 u	1 u	1 u	1 u				
		PVR	66,60 €/u	76,46 €/u	92,05 €/u	124,48 €/u	158,19 €/u				
	Tapa derivación TTERC No requiere ningún accesorio	Referencia	201844	201845	201846	201848	201849				
		Embalaje	1 u	1 u	1 u	1 u	1 u				
		PVR	40,79 €/u	44,47 €/u	53,22 €/u	67,81 €/u	118,62 €/u				
	Derivación cruz CRERC Requiere de 2 juntas de unión JUER	Referencia	201881	201882	201883	201885	201886				
		Embalaje	1 u	1 u	1 u	1 u	1 u				
		PVR	83,77 €/u	90,68 €/u	104,13 €/u	143,54 €/u	178,93 €/u				
	Tapa derivación TCRERC No requiere ningún accesorio	Referencia	201959	201960	201961	201963	201964				
		Embalaje	1 u	1 u	1 u	1 u	1 u				
		PVR	45,24 €/u	49,75 €/u	60,24 €/u	84,87 €/u	118,16 €/u				
	Derivación AS Requiere 8 conjuntos de tornillos B1	Referencia	201999	202000	202001	202003	202004				
		Embalaje	1 u	1 u	1 u	1 u	1 u				
		PVR	38,32 €/u	45,95 €/u	49,96 €/u	56,81 €/u	69,55 €/u				
	Tapa derivación TAS No requiere ningún accesorio. Se fija a presión	Referencia	208325	208326	208327	208328	208329				
		Embalaje	1 u	1 u	1 u	1 u	1 u				
		PVR	35,10 €/u	40,26 €/u	44,50 €/u	50,42 €/u	57,63 €/u				
	Perfil separador PS Requiere de 2 conjuntos de tornillos B1 por metro	Referencia	203477								
		Embalaje	30 m								
		PVR	17,14 €/m								
	Soporte caja SUCP Requiere 2 conjuntos de tornillos B1	Referencia	214255								
		Embalaje	10 u								
		PVR	11,96 €/u								
	Reducción base de 50mm REER Requiere 2 conjuntos de tornillos B1	Referencia	206292								
		Embalaje	10 u								
		PVR	8,63 €/u								
	Reducción base de 100 mm REER Requiere 2 conjuntos de tornillos B1	Referencia	206296								
		Embalaje	10 u								
		PVR	8,81 €/u								
Elementos de unión adicionales											
	Unión Universal JUER-U Requiere conjuntos de tornillos B1 según necesidades	Referencia						214243			
		Embalaje						6 u			
		PVR						17,73 €/u			
	Junta de unión JUER Requiere 2 conjuntos de tornillos B1	Referencia	202049					202050			
		Embalaje	20 u					20 u			
		PVR	3,03 €/u					3,68 €/u			
	Junta de unión articulada JUER-A Requiere 4 conjuntos de tornillos B1	Referencia	206327					206209			
		Embalaje	10 u					10 u			
		PVR	21,00 €/u					22,37 €/u			
	Junta de unión bisagra JUER-B Requiere 2 conjuntos de tornillos B1	Referencia	207206					207207			
		Embalaje	25 u					10 u			
		PVR	11,18 €/u					13,80 €/u			
Accesorios para la manipulación											
	Cubrejuntas PBCH-20 1mm Rollo 20 m. No requiere ningún accesorio	Referencia	210086					210086			
		Embalaje	1 u					1 u			
		PVR	684,05 €/u					684,05 €/u			

		Galvanizado en Sendzimir (GS)		GS								
		Altura 80			Altura 100							
Dimensiones (base x altura)		500x80	600x80	100x100	150x100	200x100	300x100	400x100	500x100	600x100		
		201772	201773	201774	201775	201776	201778	201779	201780	201781		
		1 u	1 u	1 u	1 u	1 u	1 u	1 u	1 u	1 u		
		198,16 €/u	251,63 €/u	68,93 €/u	81,12 €/u	98,13 €/u	130,19 €/u	165,36 €/u	197,63 €/u	256,41 €/u		
		201850	201851	201844	201845	201846	201848	201849	201850	201851		
		1 u	1 u	1 u	1 u	1 u	1 u	1 u	1 u	1 u		
		154,91 €/u	195,40 €/u	40,79 €/u	44,47 €/u	53,22 €/u	67,81 €/u	118,62 €/u	154,91 €/u	195,40 €/u		
		201887	201880	● 201889	● 201890	● 201891	● 201893	● 201894	● 201895	● 201896		
		1 u	1 u	1 u	1 u	1 u	1 u	1 u	1 u	1 u		
		178,93 €/u	268,46 €/u	87,91 €/u	97,47 €/u	111,03 €/u	150,18 €/u	183,71 €/u	225,71 €/u	282,56 €/u		
		201965	201966	201959	201960	201961	201963	201964	201965	201966		
		1 u	1 u	1 u	1 u	1 u	1 u	1 u	1 u	1 u		
		135,74 €/u	184,78 €/u	45,24 €/u	49,75 €/u	60,24 €/u	84,87 €/u	118,16 €/u	135,74 €/u	184,78 €/u		
		202005	202006	202007	202008	202009	202011	202012	202013	202014		
		1 u	1 u	2 u	2 u	2 u	2 u	1 u	1 u	1 u		
		73,97 €/u	74,15 €/u	39,97 €/u	52,37 €/u	56,54 €/u	65,05 €/u	74,49 €/u	89,33 €/u	92,08 €/u		
		208330	208331	208325	208326	208327	208328	208329	208330	208331		
		1 u	1 u	1 u	1 u	1 u	1 u	1 u	1 u	1 u		
		65,93 €/u	75,16 €/u	35,10 €/u	40,26 €/u	44,50 €/u	50,42 €/u	57,63 €/u	65,93 €/u	75,16 €/u		
		203477			203478							
		30 m			30 m							
		17,14 €/m			19,92 €/m							
		214255			214255							
		10 u			10 u							
		11,96 €/u			11,96 €/u							
		206292			206293							
		10 u			10 u							
		8,63 €/u			8,81 €/u							
		206296			206297							
		10 u			10 u							
		8,81 €/u			9,36 €/u							
					214243							
					6 u							
					17,73 €/u							
		202049			202050							
		20 u			20 u							
		3,03 €/u			3,68 €/u							
		206327			206209							
		10 u			10 u							
		21,00 €/u			22,37 €/u							
		207206			207207							
		25 u			10 u							
		11,18 €/u			13,80 €/u							
		210086			210086							
		1 u			1 u							
		684,05 €/u			684,05 €/u							

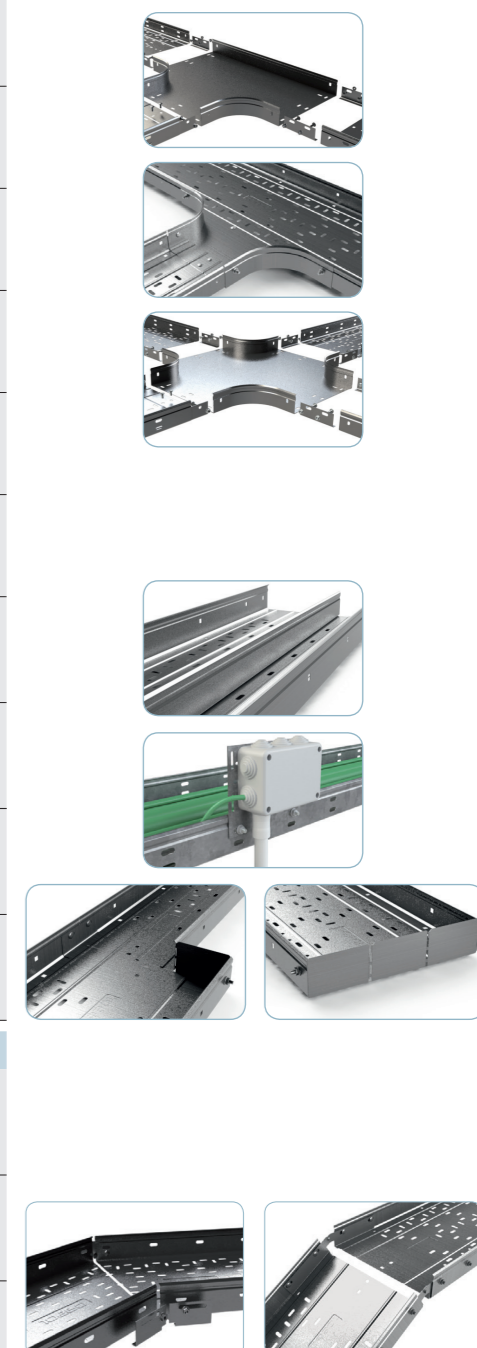

		Galvanizado en Caliente (GC)				
		GC				
Dimensiones (base x altura)		Altura 35				
		100X35	150X35	200X35	300X35	
Bandejas BASORTRAY						
	Bandeja perforada ERE Tramos de 3 metros, NO requiere de juntas de unión para el montaje pero sí 4 conjuntos B1.	Referencia	201222	201223	201224	201225
		Embalaje	3 m	3 m	3 m	3 m
		PVR	36,65 €/m	47,94 €/m	58,09 €/m	78,50 €/m
	Bandeja ciega ERE-C Tramos de 3 metros, NO requiere de juntas de unión para el montaje pero sí 4 conjuntos B1.	Referencia				
		Embalaje				
		PVR				
	Bandeja reforzada FRE e=1,5mm Tramos de 3 metros, NO requiere de juntas de unión para el montaje pero sí 4 conjuntos B1.	Referencia				
		Embalaje				
		PVR				
Elemento de unión						
	Conjunto B1-100 Conjunto formado por 100 tornillos de M6 DIN603 con cuadrillo rebajado y tuerca DIN6923	Referencia	206826			
		Embalaje	1 u			
		PVR	63,09 €/u			
Tapas para canales						
	Tapa TERE Tramos de 3 metros, excepto anchos 400, 500 y 600 que son en largo 2 metros.	Referencia	201321	201322	201323	201325
		Embalaje	3 m	3 m	3 m	3 m
		PVR	48,48 €/m	38,21 €/m	34,63 €/m	71,40 €/m
	Pinza tapa PTERE (i304) Pinza para bloquear la tapa de fuertes vientos (IK10). Recomendada para exteriores y en bajantes	Referencia	207059			
		Embalaje	20 u			
		PVR	10,18 €/u			
Accesorios para la conducción de cables						
	Curva plana CPERC Requiere de 2 juntas de unión JUER	Referencia	● 201368	● 201369	● 201370	● 201371
		Embalaje	2 u	2 u	2 u	2 u
		PVR	68,01 €/u	79,41 €/u	98,73 €/u	148,54 €/u
	Tapa curva plana TCPERC No requiere ningún accesorio	Referencia	201437	201438	201439	201440
		Embalaje	1 u	1 u	1 u	1 u
		PVR	38,88 €/u	46,03 €/u	58,95 €/u	87,92 €/u
	Curva cóncava CCERC Requiere de 2 juntas de unión JUER	Referencia	● 201482	● 201483	● 201484	● 201485
		Embalaje	1 u	1 u	1 u	1 u
		PVR	48,68 €/u	57,01 €/u	65,86 €/u	82,68 €/u
	Tapa curva cóncava TCCERC No requiere ningún accesorio	Referencia	201551	201552	201553	201554
		Embalaje	1 u	1 u	1 u	1 u
		PVR	39,40 €/u	42,27 €/u	49,64 €/u	62,08 €/u
	Curva convexa CXERC Requiere de 2 juntas de unión JUER	Referencia	● 201596	● 201597	● 201598	● 201599
		Embalaje	1 u	1 u	1 u	1 u
		PVR	48,17 €/u	53,41 €/u	61,29 €/u	76,59 €/u
	Tapa curva convexa TCXERC No requiere ningún accesorio	Referencia	● 201689	● 201690	● 201691	● 201692
		Embalaje	1 u	1 u	1 u	1 u
		PVR	48,64 €/u	54,98 €/u	63,03 €/u	78,75 €/u
	Derivación TE TERC Requiere de 2 juntas de unión JUER	Referencia	● 201782	● 201783	● 201784	● 201785
		Embalaje	1 u	1 u	1 u	1 u
		PVR	83,57 €/u	106,60 €/u	134,15 €/u	186,16 €/u
	Tapa derivación TTERC No requiere ningún accesorio	Referencia	201852	201853	201854	201855
		Embalaje	1 u	1 u	1 u	1 u
		PVR	49,09 €/u	61,63 €/u	111,79 €/u	155,13 €/u

● Fabricación bajo pedido. Consultar pedido mínimo.

		Galvanizado en Caliente (GC)							
		GC							
Dimensiones (base x altura)		Altura 60							
		100X60	150X60	200X60	300X60	400X60	500X60	600X60	
Bandejas BASORTRAY									
	Bandeja perforada ERE Tramos de 3 metros, NO requiere de juntas de unión para el montaje pero sí 4 conjuntos B1.	Referencia	201227	201228	201229	201231	201232	201233	201234
		Embalaje	3 m	3 m	3 m	3 m	3 m	3 m	3 m
		PVR	44,07 €/m	54,70 €/m	67,12 €/m	88,20 €/m	117,04 €/m	153,51 €/m	178,40 €/m
	Bandeja ciega ERE-C Tramos de 3 metros, NO requiere de juntas de unión para el montaje pero sí 4 conjuntos B1.	Referencia	201287	201288	201289	201291	201292	● 201293	● 201294
		Embalaje	3 m	3 m	3 m	3 m	3 m	3 m	3 m
		PVR	47,54 €/m	56,98 €/m	67,52 €/m	93,97 €/m	124,51 €/m	149,37 €/m	171,33 €/m
	Bandeja reforzada FRE e=1,5mm Tramos de 3 metros, NO requiere de juntas de unión para el montaje pero sí 4 conjuntos B1.	Referencia	200056	200057	200058	200059	200060	200061	200062
		Embalaje	3 m	3 m	3 m	3 m	3 m	3 m	3 m
		PVR	82,86 €/m	98,20 €/m	123,80 €/m	158,99 €/m	202,76 €/m	230,26 €/m	265,34 €/m
Elemento de unión									
		Referencia	206826						
		Embalaje	1 u						
		PVR	63,09 €/u						
Tapas para canales									
	Tapa TERE Tramos de 3 metros, excepto anchos 400, 500 y 600 que son en largo 2 metros.	Referencia	201321	201322	201323	201325	201326	201327	201328
		Embalaje	3 m	3 m	3 m	3 m	2 m	2 m	2 m
		PVR	48,48 €/m	38,21 €/m	34,63 €/m	71,40 €/m	99,18 €/m	133,28 €/m	151,62 €/m
		Referencia	207060						
		Embalaje	24 u						
		PVR	9,97 €/u						
	Curva plana CPERC Requiere de 2 juntas de unión JUER	Referencia	201375	201376	201377	201379	201380	● 201381	● 201382
		Embalaje	2 u	2 u	2 u	2 u	2 u	2 u	2 u
		PVR	74,48 €/u	88,00 €/u	108,32 €/u	159,16 €/u	211,43 €/u	287,70 €/u	364,79 €/u
	Tapa curva plana TCPERC No requiere ningún accesorio	Referencia	201437	201438	201439	201440	201441	● 201442	● 201443
		Embalaje	1 u	1 u	1 u	1 u	1 u	1 u	1 u
		PVR	38,88 €/u	46,03 €/u	58,95 €/u	87,92 €/u	127,44 €/u	160,38 €/u	240,19 €/u
	Curva cóncava CCERC Requiere de 2 juntas de unión JUER	Referencia	201489	201490	201491	201493	201494	● 201495	● 201496
		Embalaje	1 u	1 u	1 u	1 u	1 u	1 u	1 u
		PVR	57,91 €/u	66,91 €/u	76,12 €/u	96,37 €/u	118,68 €/u	139,23 €/u	156,69 €/u
	Tapa curva cóncava TCCERC No requiere ningún accesorio	Referencia	201551	201552	201553	201554	201555	● 201556	● 201557
		Embalaje	1 u	1 u	1 u	1 u	1 u	1 u	1 u
		PVR	39,40 €/u	42,27 €/u	49,64 €/u	62,08 €/u	77,65 €/u	92,58 €/u	115,13 €/u
	Curva convexa CXERC Requiere de 2 juntas de unión JUER	Referencia	201603	201604	201605	201607	201608	● 201609	● 201610
		Embalaje	1 u	1 u	1 u	1 u	1 u	1 u	1 u
		PVR	53,10 €/u	59,76 €/u	68,37 €/u	82,96 €/u	100,05 €/u	116,29 €/u	131,23 €/u
	Tapa curva convexa TCXERC No requiere ningún accesorio	Referencia	201696	201697	201698	201700	201701	● 201702	● 201703
		Embalaje	1 u	1 u	1 u	1 u	1 u	1 u	1 u
		PVR	48,64 €/u	48,64 €/u	64,85 €/u	83,25 €/u	110,00 €/u	157,98 €/u	180,50 €/u
	Derivación TE TERC Requiere de 2 juntas de unión JUER	Referencia	201789	201790	201791	201793	201794	● 201795	● 201796
		Embalaje	1 u	1 u	1 u	1 u	1 u	1 u	1 u
		PVR	94,07 €/u	115,40 €/u	149,83 €/u	198,97 €/u	265,07 €/u	358,94 €/u	460,55 €/u
	Tapa derivación TTERC No requiere ningún accesorio	Referencia	201852	201853	201854	201855	201856	● 201857	● 201858
		Embalaje	1 u	1 u	1 u	1 u	1 u	1 u	1 u
		PVR	49,09 €/u	61,63 €/u	79,11 €/u	112,76 €/u	166,07 €/u	227,86 €/u	297,84 €/u



Galvanizado en Caliente (GC)

GC

Dimensiones (base x altura)	Altura 35			
	100X35	150X35	200X35	300X35

Accesorios para la conducción de cables

	Derivación cruz CRERC Requiere de 2 juntas de unión JUER	Referencia Embalaje PVR	● 201897 1 u 109,00 €/u	● 201898 1 u 130,47 €/u	● 201899 1 u 154,38 €/u	● 201900 1 u 156,81 €/u
	Tapa derivación TCERC No requiere ningún accesorio	Referencia Embalaje PVR	● 201967 1 u 56,27 €/u	● 201968 1 u 71,18 €/u	● 201969 1 u 90,93 €/u	● 201971 1 u 132,90 €/u
	Derivación AS Requiere 8 conjuntos de tornillos	Referencia Embalaje PVR	● 202015 1 u 47,09 €/u	● 202016 1 u 53,22 €/u	● 202017 1 u 59,03 €/u	● 202019 1 u 70,76 €/u
	Tapa derivación TAS No requiere ningún accesorio. Se fija a presión	Referencia Embalaje PVR	208332 1 u 37,23 €/u	208333 1 u 41,89 €/u	208334 1 u 46,71 €/u	208335 1 u 55,05 €/u
	Perfil separador PS Requiere de 2 conjuntos de tornillos por metro	Referencia Embalaje PVR	203479 30 m 13,63 €/m			
	Soporte caja SUCP (i304) Requiere 2 conjuntos de tornillos B1	Referencia Embalaje PVR	214256 10 u 22,83 €/u			
	Reducción base de 50mm REER Requiere 2 conjuntos de tornillos B1	Referencia Embalaje PVR	206298 10 u 5,29 €/u			
	Reducción base de 100 mm REER Requiere 2 conjuntos de tornillos B1	Referencia Embalaje PVR	206302 10 u 8,81 €/u			

Elementos de unión adicionales

	Unión Universal JUER-U (i304) Precisa conjuntos de tornillos B1 según necesidades	Referencia Embalaje PVR				
	Junta de unión JUER Requiere 2 conjuntos de tornillos B1	Referencia Embalaje PVR	202052 20 u 6,55 €/u			
	Junta de unión articulada JUER-A Requiere 4 conjuntos de tornillos B1	Referencia Embalaje PVR	● 205298 10 u 19,82 €/u			
	Junta de unión bisagra JUER-B Requiere 2 conjuntos de tornillos B1	Referencia Embalaje PVR	● 207208 10 u 13,24 €/u			
	Junta unión JUER-BFR (i304) No requiere ningún accesorio	Referencia Embalaje PVR				

Accesorios para la manipulación

	Cubrejuntas PBCH-20 1mm Rollo 20 m. No requiere ningún accesorio	Referencia Embalaje PVR	210086 1 u 621,86			
--	--	-------------------------------	-------------------------	--	--	--

GC

Dimensiones (base x altura)	Altura 60					
	100X60	150X60	200X60	300X60	400X60	500X60

201904 1 u 117,09 €/u	201905 1 u 141,13 €/u	201906 1 u 166,80 €/u	201908 1 u 166,80 €/u	201909 1 u 314,11 €/u	● 201910 1 u 384,49 €/u	● 201911 1 u 482,08 €/u
● 201967 1 u 56,27 €/u	● 201968 1 u 71,18 €/u	● 201969 1 u 90,93 €/u	● 201971 1 u 132,90 €/u	● 201972 1 u 186,98 €/u	● 201973 1 u 256,24 €/u	● 201974 1 u 331,68 €/u
202023 2 u 49,41 €/u	202024 2 u 54,69 €/u	202025 2 u 61,75 €/u	202027 2 u 73,50 €/u	202028 1 u 83,82 €/u	● 202029 1 u 93,78 €/u	● 202030 1 u 103,28 €/u
208332 1 u 37,23 €/u	208333 1 u 41,89 €/u	208334 1 u 46,71 €/u	208335 1 u 55,05 €/u	208336 1 u 62,66 €/u	● 208337 1 u 78,25 €/u	● 208338 1 u 84,20 €/u
			203480 30 m 18,04 €/m			
			214256 10 u 22,83 €/u			
			206299 10 u 7,03 €/u			
			206303 10 u 8,53 €/u			
			214241 6 u 20,76 €/u			
			202053 20 u 3,29 €/u			
			204439 10 u 20,15 €/u			
			204440 10 u 10,44 €/u			
			207018 10 u 40,50 €/u			
			210086 1 u 621,86			

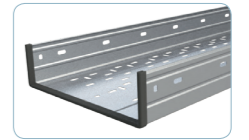
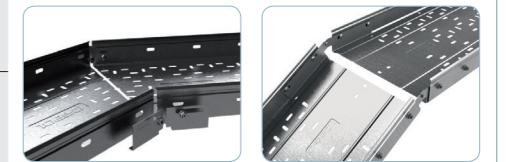
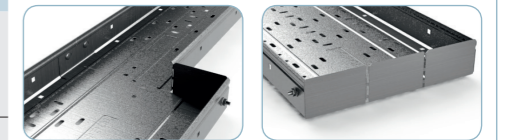
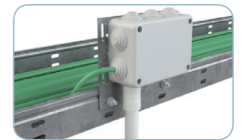
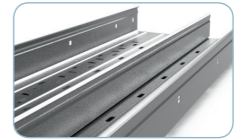
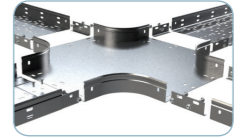
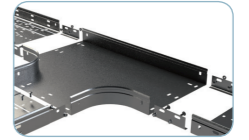

		Galvanizado en Caliente (GC)				
		GC				
Dimensiones (base x altura)		Altura 80				
		100X80	150X80	200X80	300X80	400X80
Bandejas BASORTRAY						
	Bandeja perforada ERE Tramos de 3 metros, NO requiere de juntas de unión para el montaje pero sí 4 conjuntos B1.	Referencia				
		Embalaje				
		PVR				
	Bandeja ciega ERE-C Tramos de 3 metros, NO requiere de juntas de unión para el montaje pero sí 4 conjuntos B1.	Referencia				
		Embalaje				
		PVR				
	Bandeja perforada NRE Tramos de 3 metros, no requiere juntas de unión para el montaje pero sí 4 conjuntos B1. Espesores 0,7 a 1mm	Referencia	● 201235	● 201236	● 201237	● 210033
		Embalaje	3 m	3 m	3 m	3 m
		PVR	57,61 €/m	66,00 €/m	83,08 €/m	131,47 €/m
	Bandeja ciega NRE-C Tramos de 3 metros, no requiere juntas de unión para el montaje pero sí 4 conjuntos B1. Espesores 0,7 a 1mm	Referencia	● 201295	● 201296	● 201297	● 210037
		Embalaje	3 m	3 m	3 m	3 m
		PVR	63,42 €/m	72,09 €/m	84,69 €/m	128,19 €/m
	Bandeja reforzada FRE e=1,5mm Tramos de 3 metros, NO requiere de juntas de unión para el montaje pero sí 4 conjuntos B1.	Referencia	● 200063	● 200064	● 200065	● 200066
		Embalaje	3 m	3 m	3 m	3 m
		PVR	97,14 €/m	120,52 €/m	136,68 €/m	173,43 €/m
Elemento de unión						
	Conjunto B1-100 Conjunto formado por 100 tornillos de M6 DIN603 con cuadrado rebajado y tuerca DIN6923	Referencia	206826			
		Embalaje	1 u			
		PVR	63,09 €/u			
Tapas para canales						
	Tapa TERE Tramos de 3 metros, excepto anchos 400, 500 y 600 que son en largo 2 metros.	Referencia	201321	201322	201323	201325
		Embalaje	3 m	3 m	3 m	2 m
		PVR	48,48 €/m	38,21 €/m	34,63 €/m	71,40 €/m
	Pinza tapa PTERE (i304) Pinza para bloquear la tapa de fuertes vientos (IK10). Recomendada para exteriores y en bajantes	Referencia	207061			
		Embalaje	20 u			
		PVR	13,66 €/u			
Accesorios para la conducción de cables						
	Curva plana CPERC Requiere de 2 juntas de unión JUER	Referencia	201383	201384	201385	201387
		Embalaje	2 u	2 u	2 u	2 u
		PVR	93,58 €/u	110,98 €/u	137,28 €/u	187,61 €/u
	Tapa curva plana TCPERC No requiere ningún accesorio	Referencia	201437	201438	201439	201440
		Embalaje	1 u	1 u	1 u	1 u
		PVR	38,88 €/u	46,03 €/u	58,95 €/u	87,92 €/u
	Curva cóncava CCERC Requiere de 2 juntas de unión JUER	Referencia	201497	201498	201499	201501
		Embalaje	1 u	1 u	1 u	1 u
		PVR	68,76 €/u	77,29 €/u	88,74 €/u	111,87 €/u
	Tapa curva cóncava TCCERC No requiere ningún accesorio	Referencia	201551	201552	201553	201554
		Embalaje	1 u	1 u	1 u	1 u
		PVR	39,40 €/u	42,27 €/u	49,64 €/u	62,08 €/u
	Curva convexa CXERC Requiere de 2 juntas de unión JUER	Referencia	201611	201612	201613	201615
		Embalaje	1 u	1 u	1 u	1 u
		PVR	62,91 €/u	62,91 €/u	78,12 €/u	93,11 €/u
	Tapa curva convexa TCXERC No requiere ningún accesorio	Referencia	201704	201705	201706	201708
		Embalaje	1 u	1 u	1 u	1 u
		PVR	48,64 €/u	56,52 €/u	67,88 €/u	89,92 €/u
	Derivación TE TERC Requiere de 2 juntas de unión JUER	Referencia	● 201797	● 201798	● 201799	● 201801
		Embalaje	1 u	1 u	1 u	1 u
		PVR	100,94 €/u	122,88 €/u	158,28 €/u	215,08 €/u
	Tapa derivación TTERC No requiere ningún accesorio	Referencia	201852	201853	201854	201855
		Embalaje	1 u	1 u	1 u	1 u
		PVR	49,09 €/u	61,63 €/u	79,11 €/u	112,76 €/u

		GC								
		Altura 80				Altura 100				
Dimensiones (base x altura)		500X80	600X80	100X100	150X100	200X100	300X100	400X100	500X100	600X100
		Bandejas BASORTRAY								
	Bandeja perforada ERE Tramos de 3 metros, NO requiere de juntas de unión para el montaje pero sí 4 conjuntos B1.			201243	201244	201245	201247	201248	201249	201250
				3 m	3 m	3 m	3 m	3 m	3 m	3 m
				69,33 €/m	79,91 €/m	84,77 €/m	114,55 €/m	186,93 €/m	143,79 €/m	207,40 €/m
	Bandeja ciega ERE-C Tramos de 3 metros, NO requiere de juntas de unión para el montaje pero sí 4 conjuntos B1.			● 201303	201304	201305	201307	201308	201309	201310
				3 m	3 m	3 m	3 m	3 m	3 m	3 m
				69,60 €/m	81,60 €/m	90,71 €/m	120,25 €/m	155,81 €/m	186,60 €/m	199,57 €/m
	Bandeja perforada NRE Tramos de 3 metros, no requiere juntas de unión para el montaje pero sí 4 conjuntos B1. Espesores 0,7 a 1mm	● 210035	● 210036							
		3 m	3 m							
		191,16 €/m	220,47 €/m							
	Bandeja ciega NRE-C Tramos de 3 metros, no requiere juntas de unión para el montaje pero sí 4 conjuntos B1. Espesores 0,7 a 1mm	● 210039	● 210040							
		3 m	3 m							
		194,03 €/m	223,57 €/m							
	Bandeja reforzada FRE e=1,5mm Tramos de 3 metros, NO requiere de juntas de unión para el montaje pero sí 4 conjuntos B1.	● 200068	● 200069	204556	200070	200071	200072	200073	200074	200075
		3 m	3 m	3 m	3 m	3 m	3 m	3 m	3 m	3 m
		256,87 €/m	293,67 €/m	113,13 €/m	133,12 €/m	149,28 €/m	181,58 €/m	228,87 €/m	265,41 €/m	310,12 €/m
Elemento de unión										
	Conjunto B1-100 Conjunto formado por 100 tornillos de M6 DIN603 con cuadrado rebajado y tuerca DIN6923	206826								
		1 u								
		63,09 €/u								
Tapas para canales										
	Tapa TERE Tramos de 3 metros, excepto anchos 400, 500 y 600 que son en largo 2 metros.	201327	201328	201321	201322	201323	201325	201326	201327	201328
		2 m	2 m	3 m	3 m	3 m	3 m	2 m	2 m	2 m
		133,28 €/m	151,62 €/m	48,48 €/m	38,21 €/m	34,63 €/m	71,40 €/m	99,18 €/m	133,28 €/m	151,62 €/m
	Pinza tapa PTERE (i304) Pinza para bloquear la tapa de fuertes vientos (IK10). Recomendada para exteriores y en bajantes	207061								
		20 u								
		13,66 €/u								
Accesorios para la conducción de cables										
	Curva plana CPERC Requiere de 2 juntas de unión JUER	● 201389	● 201390	201391	201392	201393	201395	201396	● 201397	● 201398
		2 u	2 u	2 u	2 u	2 u	2 u	2 u	2 u	2 u
		336,35 €/u	407,31 €/u	100,77 €/u	120,80 €/u	140,47 €/u	202,45 €/u	263,70 €/u	339,79 €/u	425,32 €/u
	Tapa curva plana TCPERC No requiere ningún accesorio	● 201442	● 201443	201437	201438	201439	201440	201441	● 201442	● 201443
		1 u	1 u	1 u	1 u	1 u	1 u	1 u	1 u	1 u
		160,38 €/u	240,19 €/u	38,88 €/u	46,03 €/u	58,95 €/u	87,92 €/u	127,44 €/u	160,38 €/u	240,19 €/u
	Curva cóncava CCERC Requiere de 2 juntas de unión JUER	● 201503	● 201504	● 201505	● 201506	201507	201509	201510	● 201511	● 201512
		1 u	1 u	1 u	1 u	1 u	1 u	1 u	1 u	1 u
		158,13 €/u	175,16 €/u	78,10 €/u	88,70 €/u	101,45 €/u	125,78 €/u	149,21 €/u	173,95 €/u	192,69 €/u
	Tapa curva cóncava TCCERC No requiere ningún accesorio	● 201556	● 201557	201551	201552	201553	201554	201555	● 201556	● 201557
		1 u	1 u	1 u	1 u	1 u	1 u	1 u	1 u	1 u
		92,58 €/u	115,13 €/u	39,40 €/u	42,27 €/u	49,64 €/u	62,08 €/u	77,65 €/u	92,58 €/u	115,13 €/u
	Curva convexa CXERC Requiere de 2 juntas de unión JUER	● 201617	● 201618	● 201619	● 201620	201621	201623	201624	● 201625	● 201626
		1 u	1 u	1 u	1 u	1 u	1 u	1 u	1 u	1 u
		127,33 €/u	141,69 €/u	71,59 €/u	77,78 €/u	85,41 €/u	101,25 €/u	118,15 €/u	135,38 €/u	153,27 €/u
	Tapa curva convexa TCXERC No requiere ningún accesorio	● 201710	● 201711	● 201712	● 201713	201714	201716	201717	● 201718	● 201719
		1 u	1 u	1 u	1 u	1 u	1 u	1 u	1 u	1 u
		113,23 €/u	180,50 €/u	49,12 €/u	49,12 €/u	72,73 €/u	90,75 €/u	119,70 €/u	157,98 €/u	180,50 €/u
	Derivación TE TERC Requiere de 2 juntas de unión JUER	● 201803	● 201804	● 201805	● 201806	● 201807	● 201809	● 201810	● 201811	● 201812
		1 u	1 u	1 u	1 u	1 u	1 u	1 u	1 u	1 u
		346,72 €/u	453,68 €/u	111,34 €/u	135,94 €/u	161,82 €/u	227,16 €/u	286,15 €/u	358,53 €/u	461,65 €/u
	Tapa derivación TTERC No requiere ningún accesorio	● 201857	● 201858	201852	201853	201854	201855	201856	● 201857	● 201858
		1 u	1 u	1 u	1 u	1 u	1 u	1 u	1 u	1 u
		227,86 €/u	297,84 €/u	49,09 €/u	61,63 €/u	79,11 €/u	112,76 €/u	166,07 €/u	227,86 €/u	297,84 €/u



		Galvanizado en Caliente (GC)				
		GC				
Dimensiones (base x altura)		Altura 80				
		100X80	150X80	200X80	300X80	400X80
Accesorios para la conducción de cables						
	Derivación cruz CRERC Requiere de 2 juntas de unión JUER	Referencia ● 201912	● 201913	● 201914	● 201916	● 201917
		Embalaje 1 u	1 u	1 u	1 u	1 u
		PVR 125,07 €/u	149,20 €/u	170,60 €/u	245,54 €/u	308,03 €/u
	Tapa derivación TCRERC No requiere ningún accesorio	Referencia ● 201967	● 201968	● 201969	● 201971	● 201972
		Embalaje 1 u	1 u	1 u	1 u	1 u
		PVR 56,27 €/u	71,18 €/u	90,93 €/u	132,90 €/u	186,98 €/u
	Derivación AS Requiere 8 conjuntos de tornillos B1	Referencia ● 202031	● 202032	● 202033	● 202035	● 202036
		Embalaje 1 u	1 u	1 u	1 u	1 u
		PVR 54,18 €/u	60,00 €/u	66,78 €/u	78,09 €/u	87,71 €/u
	Tapa derivación TAS No requiere ningún accesorio. Se fija a presión	Referencia 208332	208333	208334	208335	208336
		Embalaje 1 u	1 u	1 u	1 u	1 u
		PVR 37,23 €/u	41,89 €/u	46,71 €/u	55,05 €/u	62,66 €/u
	Perfil separador PS Requiere de 2 conjuntos de tornillos B1 por metro	Referencia 203481	203481			
		Embalaje 30 m	30 m			
		PVR 23,35 €/m	23,35 €/m			
	Soporte caja SUCP (i304) Requiere 2 conjuntos de tornillos B1	Referencia 214256	214256			
		Embalaje 10 u	10 u			
		PVR 22,83 €/u	22,83 €/u			
	Reducción base de 50mm REER Requiere 2 conjuntos de tornillos B1	Referencia 206300	206300			
		Embalaje 10 u	10 u			
		PVR 9,92 €/u	9,92 €/u			
	Reducción base de 100 mm REER Requiere 2 conjuntos de tornillos B1	Referencia 206304	206304			
		Embalaje 10 u	10 u			
		PVR 11,32 €/u	11,32 €/u			
Elementos de unión adicionales						
	Unión Universal JUER-U (i304) Precisa conjuntos de tornillos B1 según necesidades	Referencia 214242	214242			
		Embalaje 6 u	6 u			
		PVR 30,91 €/u	30,91 €/u			
	Junta de unión JUER Requiere 2 conjuntos de tornillos B1	Referencia 202054	202054			
		Embalaje 20 u	20 u			
		PVR 4,18 €/u	4,18 €/u			
	Junta de unión articulada JUER-A Requiere 4 conjuntos de tornillos B1	Referencia ● 205055	● 205055			
		Embalaje 10 u	10 u			
		PVR 23,46 €/u	23,46 €/u			
	Junta de unión bisagra JUER-B Requiere 2 conjuntos de tornillos B1	Referencia ● 207209	● 207209			
		Embalaje 10 u	10 u			
		PVR 12,23 €/u	12,23 €/u			

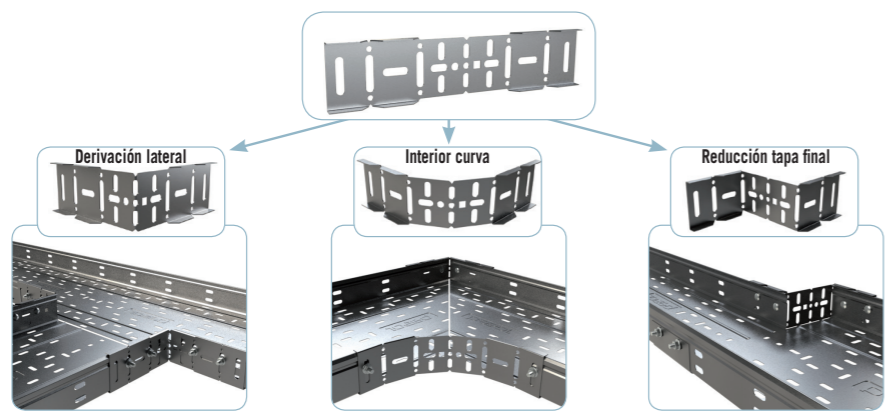

GC									
Altura 80			Altura 100						
500X80	600X80		100X100	150X100	200X100	300X100	400X100	500X100	600X100
● 201918	● 201919	● 201920	● 201921	● 201922	● 201924	● 201925	● 201926	● 201927	
1 u	1 u	1 u	1 u	1 u	1 u	1 u	1 u	1 u	1 u
381,14 €/u	478,45 €/u	135,44 €/u	159,47 €/u	181,10 €/u	256,74 €/u	256,74 €/u	402,90 €/u	509,20 €/u	
● 201973	● 201974	● 201967	● 201968	● 201969	● 201971	● 201972	● 201973	● 201974	
1 u	1 u	1 u	1 u	1 u	1 u	1 u	1 u	1 u	1 u
256,24 €/u	331,68 €/u	56,27 €/u	71,18 €/u	90,93 €/u	132,90 €/u	186,98 €/u	256,24 €/u	331,68 €/u	
● 202037	● 202038	● 202039	● 202040	● 202041	● 202043	● 202044	● 202045	● 202046	
1 u	1 u	1 u	2 u	2 u	2 u	1 u	1 u	1 u	1 u
98,20 €/u	107,00 €/u	58,66 €/u	66,03 €/u	72,57 €/u	83,47 €/u	94,47 €/u	103,87 €/u	112,26 €/u	
● 208337	● 208338	208332	208333	208334	208335	208336	● 208337	● 208338	
1 u	1 u	1 u	1 u	1 u	1 u	1 u	1 u	1 u	1 u
78,25 €/u	84,20 €/u	37,23 €/u	41,89 €/u	46,71 €/u	55,05 €/u	62,66 €/u	78,25 €/u	84,20 €/u	
		203481	203482						
		30 m	30 m						
		23,35 €/m	27,35 €/m						
		214256	214256						
		10 u	10 u						
		22,83 €/u	22,83 €/u						
		206300	206301						
		10 u	10 u						
		9,92 €/u	11,11 €/u						
		206304	206305						
		10 u	10 u						
		11,32 €/u	12,78 €/u						
			214242						
			6 u						
			30,91 €/u						
		202054	202055						
		20 u	20 u						
		4,18 €/u	5,18 €/u						
		● 205055	206416						
		10 u	14 u						
		23,46 €/u	27,82 €/u						
		● 207209	207210						
		10 u	10 u						
		12,23 €/u	15,96 €/u						

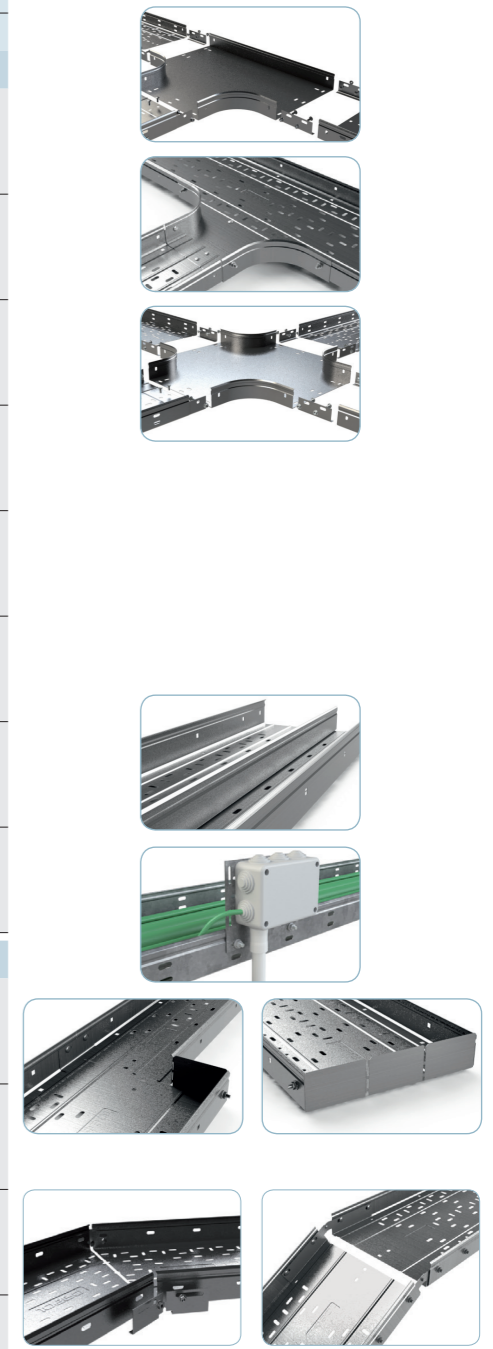
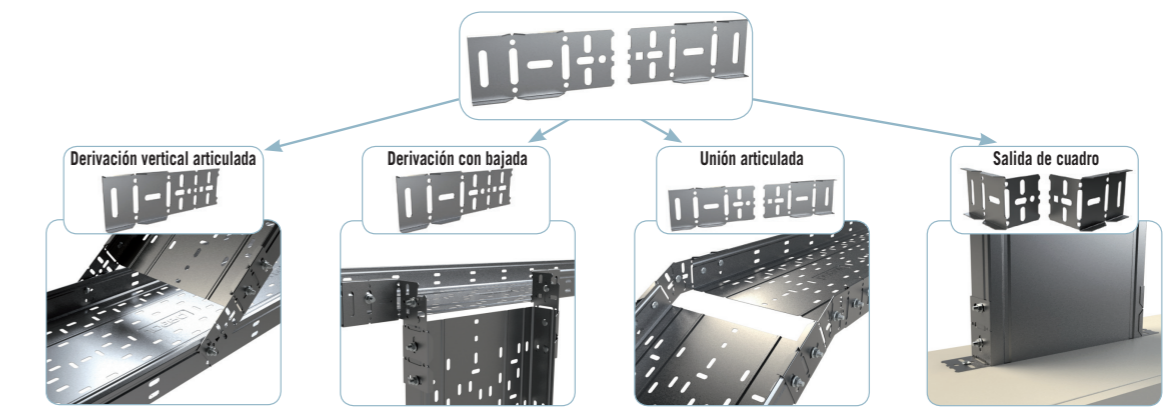

		Acero inoxidable AISI 304 (I304)		I304				
		Dimensiones (base x altura)		Altura 60				
				100X60	150X60	200X60	300X60	400X60
Bandejas y canales ERE I304 (base x altura)								
	Bandeja perforada ERE Tramos de 3 metros, NO requiere de juntas de unión para el montaje pero sí 4 conjuntos B1.	Referencia	204795	204319	204688	204317	204933	204373
		Embalaje	12 m	12 m	12 m	6 m	6 m	6 m
		PVR	102,86 €/m	123,66 €/m	147,78 €/m	193,89 €/m	264,13 €/m	264,13 €/m
	Bandeja ciega ERE-C Tramos de 3 metros, NO requiere de juntas de unión para el montaje pero sí 4 conjuntos B1.	Referencia	204907	205028	205029	204306	205196	205197
		Embalaje	12 m	12 m	12 m	6 m	6 m	6 m
		PVR	97,39 €/m	119,19 €/m	139,92 €/m	139,92 €/m	250,08 €/m	342,99 €/m
	Tapa TERE Tramos de 3 metros.	Referencia	204560	205123	204561	204716	204931	205357
		Embalaje	12 m	12 m	12 m	12 m	6 m	6 m
		PVR	55,79 €/m	74,98 €/m	94,28 €/m	136,13 €/m	192,64 €/m	275,69 €/m
	Pinza tapa PTERE (I304) Pinza para bloquear la tapa de fuertes vientos. Recomendada para exteriores y en bajantes	Referencia	207060					
		Embalaje	24 u					
		PVR	9,97 €/u					
Elementos de unión								
	Conjunto B1-100 Conjunto formado por 100 tornillos de M6 DIN603 con cuadrado rebajado y tuerca DIN6923	Referencia	204925					
		Embalaje	1 u					
		PVR	145,92 €/u					
Accesorios para la conducción de cables								
	Curva plana CPERC Requiere de 2 juntas de unión JUER	Referencia	204777	205317	204778	206180	● 207390	● 207391
		Embalaje	1 u	1 u	1 u	1 u	1 u	1 u
		PVR	127,12 €/u	156,89 €/u	188,05 €/u	230,35 €/u	335,34 €/u	500,27 €/u
	Tapa curva plana TCPERC No requiere ningún accesorio	Referencia	203560	203561	203562	203563	● 204752	● 204753
		Embalaje	1 u	1 u	1 u	1 u	1 u	1 u
		PVR	113,02 €/u	124,97 €/u	137,30 €/u	165,90 €/u	200,77 €/u	316,38 €/u
	Curva cóncava CCERC Requiere de 2 juntas de unión JUER	Referencia	204908	205157	205024	206503	● 207392	● 207393
		Embalaje	1 u	1 u	1 u	1 u	1 u	1 u
		PVR	116,16 €/u	130,85 €/u	174,13 €/u	195,10 €/u	218,79 €/u	258,37 €/u
	Tapa curva cóncava TCCERC No requiere ningún accesorio	Referencia	203263	203264	203265	203266	● 203271	● 204724
		Embalaje	1 u	1 u	1 u	1 u	1 u	1 u
		PVR	63,66 €/u	80,12 €/u	91,47 €/u	113,02 €/u	129,87 €/u	164,54 €/u
	Curva convexa CXERC Requiere de 2 juntas de unión JUER	Referencia	204909	205158	205025	206817	● 207514	● 207515
		Embalaje	1 u	1 u	1 u	1 u	1 u	1 u
		PVR	112,82 €/u	126,15 €/u	168,07 €/u	168,07 €/u	205,09 €/u	236,42 €/u
	Tapa curva convexa TCXERC No requiere ningún accesorio	Referencia	203565	203249	203253	203250	● 203251	● 203252
		Embalaje	1 u	1 u	1 u	1 u	1 u	1 u
		PVR	69,92 €/u	89,12 €/u	103,04 €/u	128,90 €/u	153,96 €/u	199,59 €/u
	Perfil separador PS Requiere de 2 conjuntos de tornillos B1 por metro	Referencia	203645					
		Embalaje	30 m					
		PVR	45,44 €/m					
	Soporte caja SUCP Requiere 2 conjuntos de tornillos B1	Referencia	214256					
		Embalaje	10 u					
		PVR	22,83 €/u					
	Reducción base de 50mm REER Requiere 2 conjuntos de tornillos B1	Referencia	● 208767					
		Embalaje	10 u					
		PVR	8,36 €/u					
	Reducción base de 100 mm REER Requiere 2 conjuntos de tornillos B1	Referencia	● 208768					
		Embalaje	10 u					
		PVR	10,07 €/u					

		Acero inoxidable AISI 304 (I304)		I304				
		Dimensiones (base x altura)		Altura 60				
				100X60	150X60	200X60	300X60	400X60
Elementos de unión adicionales								
	Unión Universal JUER-U Precisa conjuntos de tornillos B1 según necesidades	Referencia	214241					
		Embalaje	6 u					
		PVR	20,76 €/u					
	Junta de unión JUER Requiere 2 conjuntos de tornillos B1	Referencia	203233					
		Embalaje	20 u					
		PVR	8,89 €/u					
	Junta de unión articulada JUER-A Requiere 4 conjuntos de tornillos B1	Referencia	214246					
		Embalaje	14 u					
		PVR	20,34 €/u					
	Junta de unión bisagra JUER-B Requiere 2 conjuntos de tornillos B1	Referencia	214250					
		Embalaje	10 u					
		PVR	11,32 €/u					
	Junta de unión JUER-BFR No requiere ningún accesorio	Referencia	207018					
		Embalaje	10 u					
		PVR	40,50 €/u					
Accesorios para la manipulación								
	Cubrejuntas PBCH-20 1mm Rollo 20 m. No requiere ningún accesorio	Referencia	210086					
		Embalaje	1 u					
		PVR	684,05 €/u					

		Calidad	
		Latón	
	Bornas para toma a tierra		
	Borna TTL 10-35 mm² Borna con 2 arandelas bimetalicas de diámetro 30 mm y tornillo con cabeza para destornillador plano M6x10	Referencia	208189
		Embalaje	20 u
		PVR	Consultar ACC
	Borna TT 4-35 mm² Borna con 2 arandelas bimetalicas de diámetro 30 mm y tornillo con cabeza para destornillador plano M6x10	Referencia	206796
		Embalaje	10 u
		PVR	Consultar ACC
	Borna TT 35-95 mm² Borna con 2 arandelas bimetalicas de diámetro 30 mm y tornillo con cabeza para destornillador plano M6x10	Referencia	206797
		Embalaje	10 u
		PVR	Consultar ACC

● Fabricación bajo pedido. Consultar pedido mínimo.

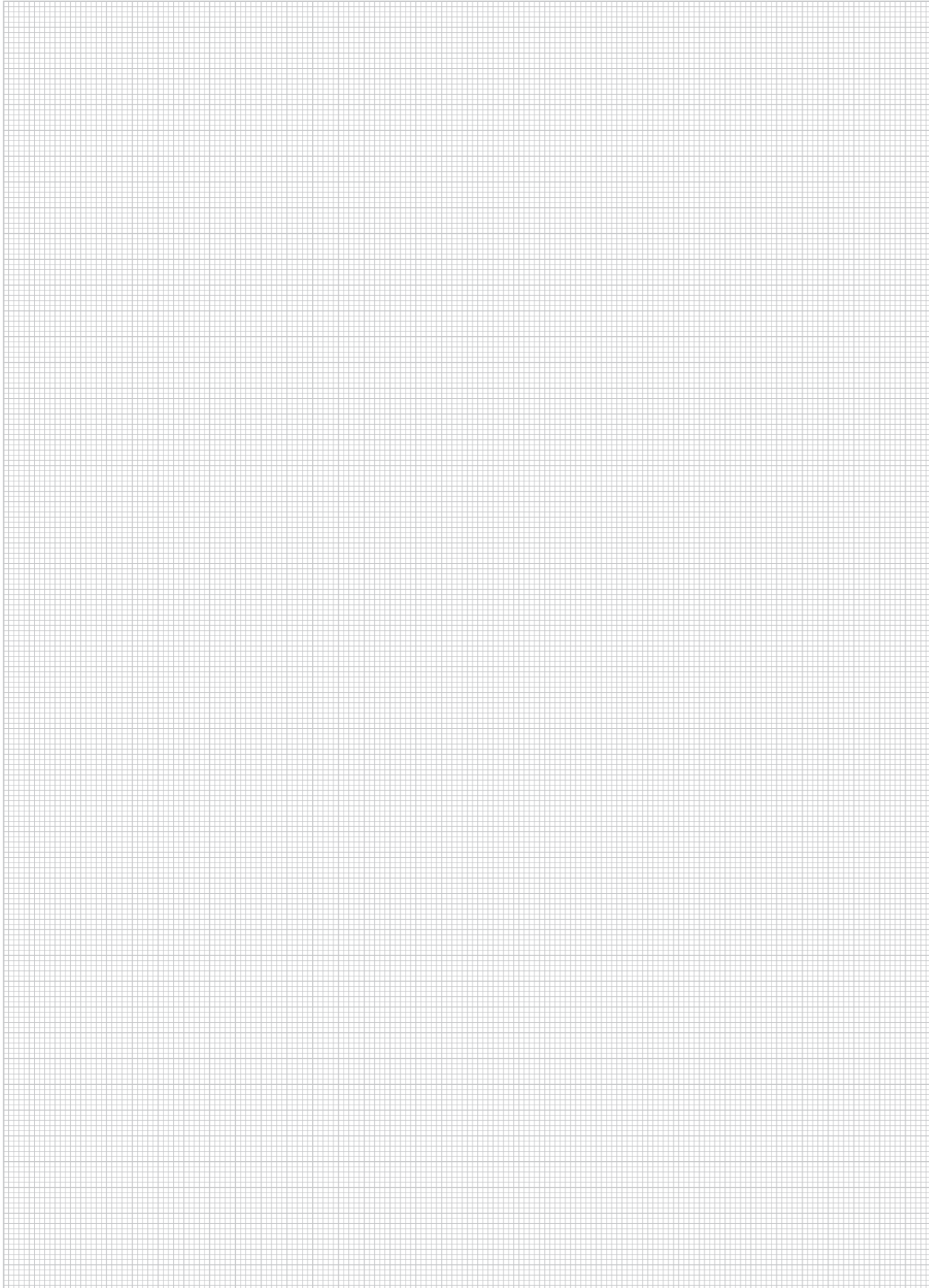

BasorFIL

Bandejas de hilo

**Se recomienda para:**

Instalaciones en general con cargas de trabajo bajas. Recomendables para lugares con agresividad media o elevada según acabado. La principal característica es la versatilidad ya que es el propio instalador el que puede cortar y girar las canalizaciones en función de sus necesidades y que ofrece una máxima ventilación de los cables.

Modelos:

Modelos (BxH): 60x65; 100x65; 150x65; 200x65; 300x65; 400x65; 500x65; 600x65; 200x105; 300x105; 400x105; 500x105; 600x105.

Acabados: Cincado, Cincado EZ1000, inoxidable i304.

Características de la bandeja BASORFIL BF2R

UNE -EN 61537:2007

- Metálico
- No propagador de la llama
- Sistema con continuidad eléctrica
- Componente conductor eléctrico
- Temperatura mínima de -50 °C
- Temperatura máxima de 150 °C
- Con recubrimiento metálico, resistencia a la corrosión:
 - Recubrimiento Cincado: Clase 3
 - Recubrimiento Cincado EZ1000: **Clase 8+**
- Cumple con la directiva ROHS 2011/65/UE

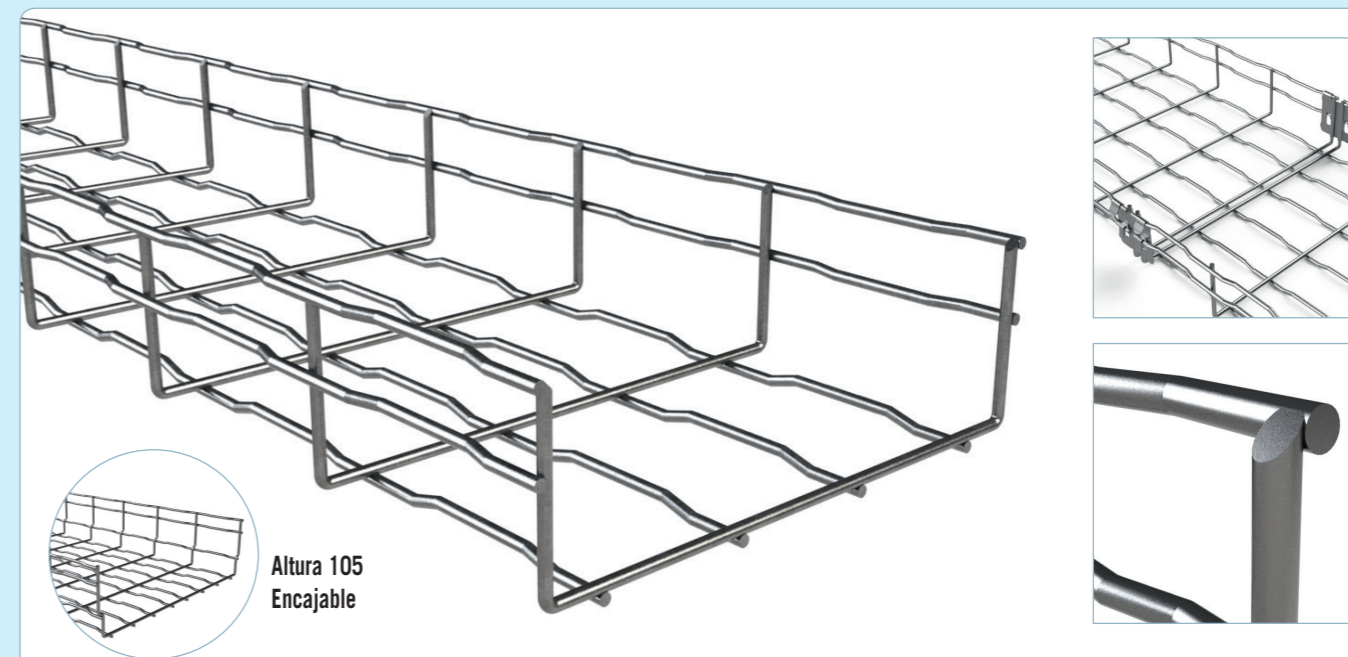
**Se recomienda para:**

Instalaciones en general con cargas de trabajo bajas. Recomendables para lugares con agresividad media o elevada según acabado. La principal característica es la versatilidad ya que es el propio instalador el que puede cortar y girar las canalizaciones en función de sus necesidades y que ofrece una máxima ventilación de los cables.

Modelos:

Modelos (BxH): 100x35; 150x35; 200x35; 300x35; 60x65; 100x65; 150x65; 200x65; 300x65; 400x65; 500x65; 600x65; 200x105; 300x105; 400x105; 500x105; 600x105.

Acabados: Galvanizado en caliente e inoxidable i316

Características de la bandeja BASORFIL BFR/BF

UNE -EN 61537:2007

- Metálico
- No propagador de la llama
- Sistema con continuidad eléctrica
- Componente conductor eléctrico
- Temperatura mínima de -50 °C
- Temperatura máxima de 150 °C
- Con recubrimiento metálico, resistencia a la corrosión:
 - Recubrimiento Cincado: Clase 3
 - Recubrimiento GC70 (Galvanizado en caliente 70micras): Clase 7
- Cumple con la directiva ROHS 2011/65/UE

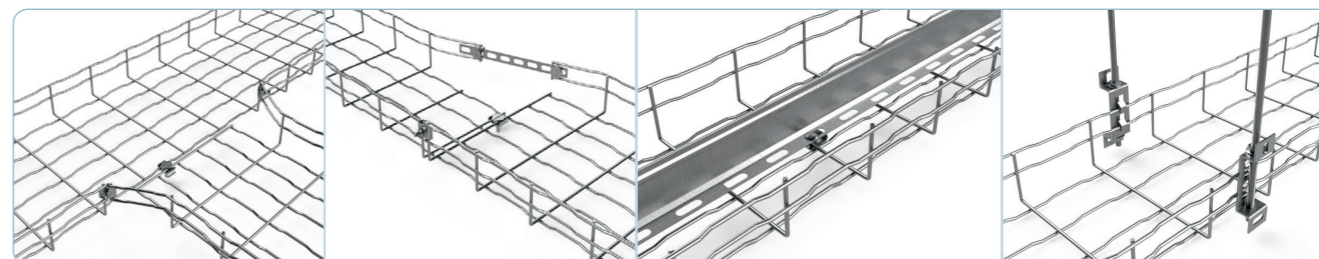



Cincado y algunas piezas en Galvanizado en Sendzimir (GS)		CINCADO						
		Altura 35				Altura 65		
Dimensiones (base x altura)		100x35	150x35	200x35	300x35	100x65	150x65	200x65
Accesorios para la fijación de la bandeja a pared, soporte o techo								
	Soporte techo STBF Permite fijar una bandeja 100x65 ó 100x35 a techo. Fijación a techo mediante la perforación de 8 mm.	Referencia Embalaje PVR	209675 34 u 10,33 €/u			200886 25 u 11,82 €/u		
	Suspensión central SSC Se requiere 2 SSC para fijar a techo, junto con varilla de M8 y tuerca M8. Consultar en grupo de producto ACC.	Referencia Embalaje PVR	202064 50 u 1,77 €/u			202064 50 u 1,77 €/u		
	Suspensión a techo SST Permite fijar a techo mediante varilla roscada M8. Consultar en grupo de producto ACC.	Referencia Embalaje PVR	205724 25 u 3,76 €/u					
	Suspensión lateral simple SLS Permite fijar a pared mediante las perforaciones de 7,5 mm de diámetro y a techo mediante varilla roscada M8. Consultar en grupo de producto ACC.	Referencia Embalaje PVR				200360 36 u 2,87 €/u		
	Suspensión lateral SL Permite fijar a pared mediante las 4 perforaciones de diámetro 6,5 mm.	Referencia Embalaje PVR				● 200355 18 u 5,81 €/u		
	Clip de fijación CFBFR41 (i301) Permite fijar una bandeja a un perfil serie 41.	Referencia Embalaje PVR	210284 100 u 5,15 €/u			210284 100 u 5,15 €/u		
	Pie PBF Permite fijar una bandeja a 50 mm de suelo/ pared sin tornillos	Referencia Embalaje PVR	205590 12 u 7,18 €/u			205590 12 u 7,18 €/u		
Elementos de unión adicionales								
	Conjunto CTBF Conjunto formado por un tornillo BF y una tuerca M6 DIN 6923. Se emplea para fijar fundamentalmente la bandeja al soporte	Referencia Embalaje PVR	204362 100 u 1,17 €/u			204362 100 u 1,17 €/u		
	Conjunto CGBF Compuesto por un conjunto tornillo BF y una grapa BF. Se requieren 2 ó 3 unidades para unir el tramo de bandeja s/modelo	Referencia Embalaje PVR	204364 100 u 1,61 €/u			204364 100 u 1,61 €/u		
	Conjunto CULA Compuesto por un conjunto tornillo BF y una unión lateral. Se requieren 2 unidades para unir el tramo de bandeja y un conjunto grapa BF en el centro	Referencia Embalaje PVR				204919 100 u 3,08 €/u		
	Unión curvas UCBF No requiere ningún accesorio. Se requieren 2 unidades cada 100 mm de ancho.	Referencia Embalaje PVR	205059 100 u 2,19 €/u			205059 100 u 2,19 €/u		
	Unión articulada vertical JUBFR-A Requiere de 2 conjuntos de tornillo CTBF	Referencia Embalaje PVR				209868 1 u 1,77 €/u		
	Unión universal MU275 Requiere mínimo de 2 conjuntos de tornillos BF en función del tipo de curva necesario	Referencia Embalaje PVR	210007 10 u 3,89 €/u			210007 10 u 3,89 €/u		
	Junta unión JUER-BFR (i304) Permite utilizar accesorios (CPERC, CXERC, CCERC, TERC, CRERC) de la gama ERE H60. Incluida toda la tornillería necesaria.	Referencia Embalaje PVR				207018 10 u 40,50 €/u		
	Grapa GBF Grapa para fijar soporte.	Referencia Embalaje PVR	200337 100 u 0,56 €/u			200337 100 u 0,56 €/u		

● Hasta agotar existencias.

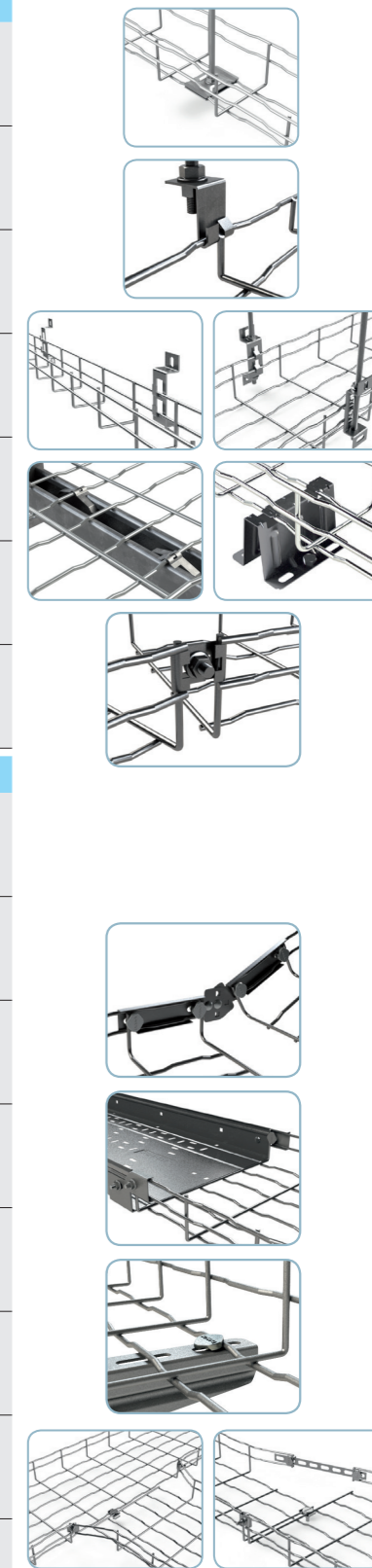

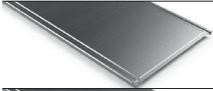
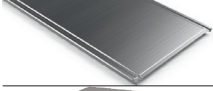

Cincado y algunas piezas en Galvanizado en Sendzimir (GS)		CINCADO								
		Altura 65				Altura 105				
Dimensiones (base x altura)		300x65	400x65	500x65	600x65	200X105	300X105	400X105	500X105	600X105
Accesorios para la fijación de la bandeja a pared, soporte o techo										
	Soporte techo STBF Permite fijar una bandeja 100x65 ó 100x35 a techo. Fijación a techo mediante la perforación de 8 mm.	Referencia Embalaje PVR	209675 34 u 10,33 €/u			200886 25 u 11,82 €/u				
	Suspensión central SSC Se requiere 2 SSC para fijar a techo, junto con varilla de M8 y tuerca M8. Consultar en grupo de producto ACC.	Referencia Embalaje PVR	202064 50 u 1,77 €/u			202064 50 u 1,77 €/u				
	Suspensión a techo SST Permite fijar a techo mediante varilla roscada M8. Consultar en grupo de producto ACC.	Referencia Embalaje PVR	205724 25 u 3,76 €/u							
	Suspensión lateral simple SLS Permite fijar a pared mediante las perforaciones de 7,5 mm de diámetro y a techo mediante varilla roscada M8. Consultar en grupo de producto ACC.	Referencia Embalaje PVR				200360 36 u 2,87 €/u				
	Suspensión lateral SL Permite fijar a pared mediante las 4 perforaciones de diámetro 6,5 mm.	Referencia Embalaje PVR				● 200355 18 u 5,81 €/u				
	Clip de fijación CFBFR41 (i301) Permite fijar una bandeja a un perfil serie 41.	Referencia Embalaje PVR	210284 100 u 5,15 €/u			210284 100 u 5,15 €/u				
	Pie PBF Permite fijar una bandeja a 50 mm de suelo/ pared sin tornillos	Referencia Embalaje PVR	205590 12 u 7,18 €/u			205590 12 u 7,18 €/u				
Elementos de unión adicionales										
	Conjunto CTBF Conjunto formado por un tornillo BF y una tuerca M6 DIN 6923. Se emplea para fijar fundamentalmente la bandeja al soporte	Referencia Embalaje PVR	204362 100 u 1,17 €/u			204362 100 u 1,17 €/u				
	Conjunto CGBF Compuesto por un conjunto tornillo BF y una grapa BF. Se requieren 2 ó 3 unidades para unir el tramo de bandeja s/modelo	Referencia Embalaje PVR	204364 100 u 1,61 €/u			204364 100 u 1,61 €/u				
	Conjunto CULA Compuesto por un conjunto tornillo BF y una unión lateral. Se requieren 2 unidades para unir el tramo de bandeja y un conjunto grapa BF en el centro	Referencia Embalaje PVR				204919 100 u 3,08 €/u				
	Unión curvas UCBF No requiere ningún accesorio. Se requieren 2 unidades cada 100 mm de ancho.	Referencia Embalaje PVR	205059 100 u 2,19 €/u			205059 100 u 2,19 €/u				
	Unión articulada vertical JUBFR-A Requiere de 2 conjuntos de tornillo CTBF	Referencia Embalaje PVR				209868 1 u 1,77 €/u				
	Unión universal MU275 Requiere mínimo de 2 conjuntos de tornillos BF en función del tipo de curva necesario	Referencia Embalaje PVR	210007 10 u 3,89 €/u			210007 10 u 3,89 €/u				
	Junta unión JUER-BFR (i304) Permite utilizar accesorios (CPERC, CXERC, CCERC, TERC, CRERC) de la gama ERE H60. Incluida toda la tornillería necesaria.	Referencia Embalaje PVR				207018 10 u 40,50 €/u				
	Grapa GBF Grapa para fijar soporte.	Referencia Embalaje PVR	200337 100 u 0,56 €/u			200337 100 u 0,56 €/u				







Electrozincado EZ1000		EZ1000						
Dimensiones (base x altura)		Altura 35			Altura 65			
		100x35	150x35	200x35	300x35	100x65	150x65	200x65
Bandejas de hilo enchufables BF2R BASORFIL								
	Bandeja de hilo sin tornillos BF2R Tramos de 3 metros, NO requiere de elementos de unión para el montaje.	Referencia				217355	217356	217357
		Embalaje				24 m	18 m	18 m
		PVR				18,37 €/m	20,69 €/m	25,72 €/m
	Tapa TERE Tramos de 3 metros, excepto anchos 400, 500 y 600 que son en largo 2 metros. NO es necesario ningún accesorio. Se fija a presión	Referencia				201321	201322	201323
		Embalaje				3 m	3 m	3 m
		PVR				48,48 €/m	38,21 €/m	34,63 €/m
	Tapa TEBFR Tramos de 3 metros, excepto anchos 400, 500 y 600 que son en largo 2 metros. NO es necesario ningún accesorio. Se fija a presión	Referencia						
		Embalaje						
		PVR						
	Pinza PTBFR (I304) Permite fijar la tapa sin tornillos y evitar su levantamiento cuando existan fuertes vientos o bajantes.	Referencia					210254	
		Embalaje					20 u	
		PVR					9,15 €/u	

Galvanizado en Caliente (GC)		GC							
Dimensiones (base x altura)		Altura 35			Altura 65				
		100x35	150x35	200x35	300x35	100x65	150x65	200x65	
Bandejas de hilo reforzadas BASORFIL									
	Bandeja de hilo BFR (H35, H65), E-BFR (H105) Tramos de 3 metros, requiere de elementos de unión para el montaje	Referencia	200286	200287	200288	200289	200291	200292	200293
		Embalaje	3 m	3 m	3 m	3 m	3 m	3 m	3 m
		PVR	20,09 €/m	24,33 €/m	29,66 €/m	41,22 €/m	23,07 €/m	24,81 €/m	32,30 €/m
	Tapa TERE Tramos de 3 metros, excepto anchos 400, 500 y 600 que son en largo 2 metros. NO es necesario ningún accesorio. Se fija a presión	Referencia	201321	201322	201323	201325	201321	201322	201323
		Embalaje	3 m	3 m	3 m	3 m	3 m	3 m	3 m
		PVR	48,48 €/m	38,21 €/m	34,63 €/m	71,40 €/m	48,48 €/m	38,21 €/m	34,63 €/m
	Tapa TEBFR Tramos de 3 metros, excepto anchos 400, 500 y 600 que son en largo 2 metros. NO es necesario ningún accesorio. Se fija a presión	Referencia							
		Embalaje							
		PVR							
	Pinza PTBFR (I304) Permite fijar la tapa sin tornillos y evitar su levantamiento cuando existan fuertes vientos o bajantes.	Referencia					210254		
		Embalaje					20 u		
		PVR					9,15 €/u		

Elementos de unión			
	Unión URBF Se requieren 2 unidades para unir el tramo de bandeja	Referencia	207272
		Embalaje	25 u
		PVR	2,79 €/u
		Referencia	206219
		Embalaje	50 u
		PVR	2,70 €/u

Accesorios para la conducción de cables			
	Perfil separador PS No requiere tornillos para su unión	Referencia	203479
		Embalaje	30 m
		PVR	13,63 €/m
		Referencia	203480
		Embalaje	30 m
		PVR	18,04 €/m
	Mini soporte universal caja SUCM Para la fijación de pequeñas cajas estancas. Permite la fijación con agujeros en línea de 30 hasta 50 (mm).	Referencia	207256
		Embalaje	10 u
		PVR	11,45 €/u
		Referencia	200369
		Embalaje	20 u
		PVR	8,23 €/u
	Soporte Universal caja SUC *Permite la fijación en forma de cuadrado de lado variable 29-70 (mm), en forma de rectángulo 79x50, 98-128x50, 15-55x82 (mm) y en línea desde 30 a 147 (mm).	Referencia	
		Embalaje	4 u
		PVR	31,22 €/u
		Referencia	200368
		Embalaje	4 u
		PVR	31,22 €/u
	Salida de tubos STB2 Soporte fijado en el ala de la bandeja para salida de tubos de 12-16-32 mm de diámetro	Referencia	
		Embalaje	10 u
		PVR	11,11 €/u
		Referencia	● 218799
		Embalaje	10 u
		PVR	11,11 €/u
	Bajada de cables BIC No se necesitan elementos de tornillería adicionales	Referencia	206452
		Embalaje	1 u
		PVR	25,17 €/u
		Referencia	206452
		Embalaje	1 u
		PVR	25,17 €/u



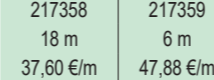
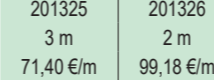
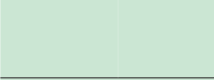
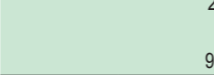

Accesorios para la fijación de la bandeja a pared, soporte o techo			
	Suspensión central SSC Se requiere 2 SSC para fijar a techo, junto con varilla de M8 y tuerca M8. Consultar en grupo de producto ACC.	Referencia	200363
		Embalaje	50 u
		PVR	2,01 €/u
		Referencia	200363
		Embalaje	50 u
		PVR	2,01 €/u
	Suspensión lateral simple SLS Permite fijar a pared mediante las perforaciones de 7,5 mm de diámetro y a techo mediante varilla roscada M8. Consultar en grupo de producto ACC.	Referencia	
		Embalaje	36 u
		PVR	3,82 €/u
		Referencia	200370
		Embalaje	36 u
		PVR	3,82 €/u
	Clip de fijación CFBFR41 (i301) Permite fijar una bandeja a un perfil serie 41.	Referencia	210284
		Embalaje	100 u
		PVR	5,15 €/u
		Referencia	210284
		Embalaje	100 u
		PVR	5,15 €/u
	Pie PBF Permite fijar una bandeja a 50 mm de suelo/ pared sin tornillos	Referencia	204397
		Embalaje	27 u
		PVR	9,68 €/u
		Referencia	204397
		Embalaje	27 u
		PVR	9,68 €/u

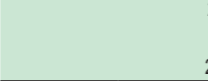

● Nuevo producto. ● Fabricación bajo pedido. Consultar pedido mínimo. ● Hasta agotar existencias.

Electrozincado EZ1000		EZ1000												
Dimensiones (base x altura)		Altura 65			Altura 105									
		300x65	400x65	500x65	600x65	200x105	300x105	400x105	500x105	600x105				
Bandejas de hilo enchufables BF2R BASORFIL														
	Bandeja de hilo sin tornillos BF2R Tramos de 3 metros, NO requiere de elementos de unión para el montaje.	Referencia				217358	217359	217361	217362	217365	217366	217367	217369	217370
		Embalaje				18 m	6 m	6 m	6 m	3 m	3 m	3 m	3 m	3 m
		PVR				37,60 €/m	47,88 €/m	60,81 €/m	73,13 €/m	40,72 €/m	50,80 €/m	66,21 €/m	79,98 €/m	87,88 €/m
	Tapa TERE Tramos de 3 metros, excepto anchos 400, 500 y 600 que son en largo 2 metros. NO es necesario ningún accesorio. Se fija a presión	Referencia				201325	201326	201327	201328					
		Embalaje				3 m	2 m	2 m	2 m					
		PVR				71,40 €/m	99,18 €/m	133,28 €/m	151,62 €/m					
	Tapa TEBFR Tramos de 3 metros, excepto anchos 400, 500 y 600 que son en largo 2 metros. NO es necesario ningún accesorio. Se fija a presión	Referencia								209888	209889	209890	209891	209892
		Embalaje								3 m	3 m	3 m	3 m	3 m
		PVR								48,36 €/m	48,36 €/m	89,94 €/m	124,92 €/m	144,29 €/m
	Pinza PTBFR (I304) Permite fijar la tapa sin tornillos y evitar su levantamiento cuando existan fuertes vientos o bajantes.	Referencia					210254							
		Embalaje					20 u							
		PVR					9,15 €/u							

Galvanizado en Caliente (GC)		GC									
Dimensiones (base x altura)		Altura 65			Altura 105						
		300x65	400x65	500x65	600x65	200x105	300x105	400x105	500x105	600x105	
Bandejas de hilo reforzadas BASORFIL											
	Bandeja de hilo BFR (H35, H65), E-BFR (H105) Tramos de 3 metros, requiere de elementos de unión para el montaje	Referencia	200294	200295	200296	200297	207333	207334	207335	207336	207337
		Embalaje	3 m	3 m	3 m	3 m	3 m	3 m	3 m	3 m	3 m
		PVR	45,12 €/m	57,52 €/m	81,36 €/m	89,93 €/m	49,49 €/m	66,88 €/m	83,00 €/m	101,67 €/m	111,64 €/m
	Tapa TERE Tramos de 3 metros, excepto anchos 400, 500 y 600 que son en largo 2 metros. NO es necesario ningún accesorio. Se fija a presión	Referencia	201325	201326	201327	201328					
		Embalaje	3 m	2 m	2 m	2 m					
		PVR	71,40 €/m	99,18 €/m	133,28 €/m	151,62 €/m					
	Tapa TEBFR Tramos de 3 metros, excepto anchos 400, 500 y 600 que son en largo 2 metros. NO es necesario ningún accesorio. Se fija a presión	Referencia					209888	209889	209890	209891	209892
		Embalaje					3 m	3 m	3 m	3 m	3 m
		PVR					48,36 €/m	48,36 €/m	89,94 €/m	124,92 €/m	144,29 €/m
	Pinza PTBFR (I304) Permite fijar la tapa sin tornillos y evitar su levantamiento cuando existan fuertes vientos o bajantes.	Referencia					210254				
		Embalaje					20 u				
		PVR					9,15 €/u				



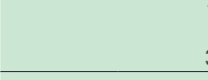









Elementos de unión			
	Unión URBF Se requieren 2 unidades para unir el tramo de bandeja	Referencia	206219
		Embalaje	50 u
		PVR	2,70 €/u
		Referencia	206219
		Embalaje	50 u
		PVR	2,70 €/u

Accesorios para la conducción de cables			
	Perfil separador PS No requiere tornillos para su unión	Referencia	203480
		Embalaje	30 m
		PVR	18,04 €/m
		Referencia	200369
		Embalaje	20 u
		PVR	8,23 €/u
	Mini soporte universal caja SUCM Para la fijación de pequeñas cajas estancas. Permite la fijación con agujeros en línea de 30 hasta 50 (mm).	Referencia	
		Embalaje	4 u
		PVR	31,22 €/u
		Referencia	200368
		Embalaje	4 u
		PVR	31,22 €/u
	Salida de tubos STB2 Soporte fijado en el ala de la bandeja para salida de tubos de 12-16-32 mm de diámetro	Referencia	
		Embalaje	10 u
		PVR	11,11 €/u
		Referencia	● 218799
		Embalaje	10 u
		PVR	11,11 €/u
	Bajada de cables BIC No se necesitan elementos de tornillería adicionales	Referencia	206452
		Embalaje	1 u
		PVR	25,17 €/u
		Referencia	206452
		Embalaje	1 u
		PVR	25,17 €/u

Accesorios para la fijación de la bandeja a pared, soporte o techo			
	Suspensión central SSC Se requiere 2 SSC para fijar a techo, junto con varilla de M8 y tuerca M8. Consultar en grupo de producto ACC.	Referencia	200363
		Embalaje	50 u
		PVR	2,01 €/u
		Referencia	200363
		Embalaje	50 u
		PVR	2,01 €/u
	Suspensión lateral simple SLS Permite fijar a pared mediante las perforaciones de 7,5 mm de diámetro y a techo mediante varilla roscada M8. Consultar en grupo de producto ACC.	Referencia	
		Embalaje	36 u
		PVR	3,82 €/u
		Referencia	200370
		Embalaje	36 u
		PVR	3,82 €/u
	Clip de fijación CFBFR41 (i301) Permite fijar una bandeja a un perfil serie 41.	Referencia	210284
		Embalaje	100 u
		PVR	5,15 €/u
		Referencia	210284
		Embalaje	100 u
		PVR	5,15 €/u
	Pie PBF Permite fijar una bandeja a 50 mm de suelo/ pared sin tornillos	Referencia	204397
		Embalaje	27 u
		PVR	9,68 €/u
		Referencia	204397



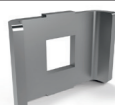



		I304					
		Altura 35				Altura 65	
		60X35	100X35	200X35	300X35	100x65	150x65
Bandejas de hilo reforzadas BASORFIL							
	Bandeja de hilo sin tornillos BF2R Tramos de 3 metros, NO requiere de elementos de unión para el montaje.	Referencia				207502	207503
		Embalaje				24 m	18 m
		PVR				66,96 €/m	78,71 €/m
	Bandeja de hilo BFR Tramos de 3 metros, requiere de 2 elementos de unión para el montaje como mínimo.	206516	200303	200305	200306	200308	200309
		24 m	24 m	12 m	18 m	24 m	18 m
		33,15 €/m	48,01 €/m	65,61 €/m	89,79 €/m	58,41 €/m	68,54 €/m
	Tapa TERE Tramos de 3 metros	Referencia				204560	205123
		Embalaje				12 m	12 m
		PVR				55,79 €/m	74,98 €/m
	Tapa TEBFR Tramos de 3 metros	Referencia					
		Embalaje					
		PVR					
	Pinza PTBFR Permite fijar la tapa sin tornillos y evitar su levantamiento cuando existan fuertes vientos o bajantes.	Referencia				210254	
		Embalaje				20 u	
		PVR				9,15 €/u	
Elementos de unión							
	Conjunto CGBF Compuesto por un conjunto tornillo BF y una grapa BF. Se requieren 2 ó 3 unidades para unir el tramo de bandeja s/modelo	Referencia				204915	
		Embalaje				100 u	
		PVR				4,07 €/u	
Accesorios para la conducción de cables							
	Perfil separador PS No requiere tornillos para su unión	Referencia				203645	
		Embalaje				30 m	
		PVR				45,44 €/m	
	Mini soporte universal caja SUCM Para la fijación de pequeñas cajas estancas. Permite la fijación con agujeros en línea de 30 hasta 50 (mm).	Referencia				200379	
		Embalaje				20 u	
		PVR				29,81 €/u	
	Soporte Universal caja SUC *Permite la fijación en forma de cuadrado de lado variable 29-70 (mm), en forma de rectángulo 79x50, 98-128x50, 15-55x82 (mm) y en línea desde 30 a 147 (mm).	Referencia				200378	
		Embalaje				4 u	
		PVR				47,81 €/u	
	Salida de tubos STB2 Soporte fijado en el ala de la bandeja para salida de tubos de 12-16-32 mm de diámetro	Referencia				218800	
		Embalaje				10 u	
		PVR				23,11 €/m	
	Soporte para fijación de luminaria SFL Permite fijar luminarias a la bandeja	Referencia				211308	
		Embalaje				1 u	
		PVR				14,49 €/u	
	Soporte SPBF 60/100x35 Permite fijar luminarias a la bandeja	Referencia				217591	
		Embalaje				27 u	
		PVR				4,73 €/u	

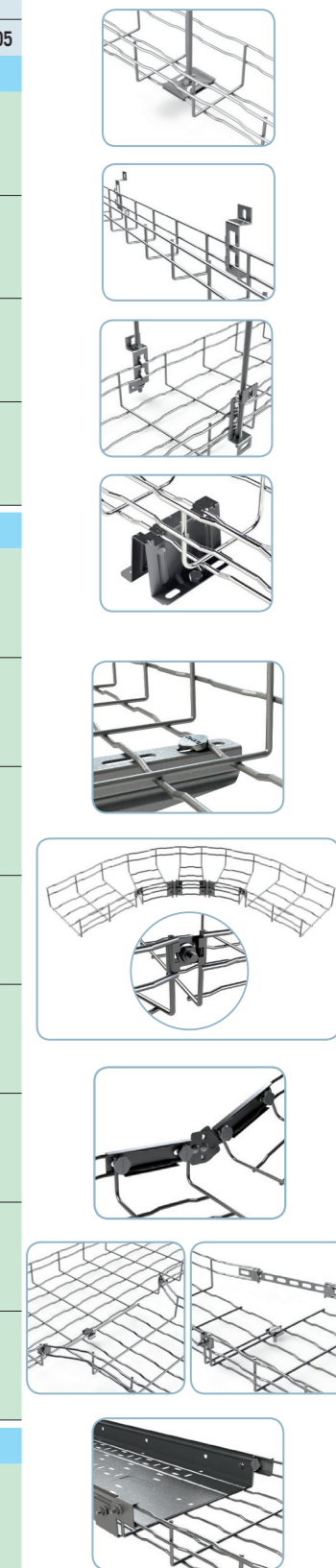

		I304											
		Altura 65					Altura 105						
		200x65	300x65	400x65	500x65	600x65	100X105	150X105	200X105	300X105	400X105	500X105	600X105
207504	207505	207506											
18 m	18 m	6 m											
88,62 €/m	132,06 €/m	160,03 €/m											
200310	200311	200312	200313	200314	208769		200315	200316	200317	200318	200319		
18 m	18 m	6 m	6 m	6 m	12 m		12 m	12 m	6 m	6 m	6 m		
80,39 €/m	116,40 €/m	148,26 €/m	173,78 €/m	203,61 €/m	76,99 €/m		128,56 €/m	159,54 €/m	186,00 €/m	211,75 €/m	244,00 €/m		
204561	204716	204931	204562	205357									
12 m	12 m	6 m	6 m	6 m									
94,28 €/m	136,13 €/m	192,64 €/m	233,53 €/m	275,69 €/m									
					218576		218578	218579	218580	218581	218582		
					3 m		3 m	3 m	3 m	3 m	3 m		
					68,77 €/m		109,30 €/m	154,88 €/m	194,96 €/m	268,91 €/m	314,43 €/m		
					210254			210254					
					20 u			20 u					
					9,15 €/u			9,15 €/u					
					204915			204915					
					100 u			100 u					
					4,07 €/u			4,07 €/u					
					203645			205138					
					30 m			6 m					
					45,44 €/m			56,65 €/m					
					200379			200379					
					20 u			20 u					
					29,81 €/u			29,81 €/u					
					200378			200378					
					4 u			4 u					
					47,81 €/u			47,81 €/u					
					218800			218800					
					10 u			10 u					
					23,11 €/m			23,11 €/m					
					211308			211308					
					1 u			1 u					
					14,49 €/u			14,49 €/u					

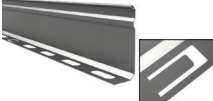
		I304		
Acero inoxidable AISI 304 (I304)		Altura 35		
Dimensiones (base x altura)		100X35	200X35	300X35
Accesorios para la fijación de la bandeja a pared, soporte o techo				
	Perfil C-SVO 3M Se suministra en tramos de 3 metros.	Referencia	206415	
		Embalaje	3 m	
		PVR	83,19 €/m	
	Suspensión central SSC Se requiere 2 SSC para fijar a techo, junto con varilla de M8 y tuerca M8. Consultar en grupo de producto ACC.	Referencia	200373	
		Embalaje	50 u	
		PVR	2,70 €/u	
	Suspensión lateral simple SLS Permite fijar a pared mediante las perforaciones de 7,5 mm de diámetro y a techo mediante varilla roscada M8. Consultar en grupo de producto ACC.	Referencia		
		Embalaje		
		PVR		
	Pie PBF Permite fijar una bandeja a 50 mm de suelo/pared sin tornillos	Referencia	208777	
		Embalaje	12 u	
		PVR	15,47 €/u	
Elementos de unión adicionales				
	Conjunto CTBF Conjunto formado por un tornillo BF y una tuerca M6 DIN 6923. Se emplea para fijar fundamentalmente la bandeja al soporte	Referencia	204923	
		Embalaje	100 u	
		PVR	3,05 €/u	
	Conjunto CULA Compuesto por un conjunto tornillo BF y una unión lateral. Se requieren 2 unidades para unir el tramo de bandeja y un conjunto grapa BF en el centro	Referencia	204921	
		Embalaje	100 u	
		PVR	6,52 €/u	
	Unión curvas UCBF No requiere ningún accesorio. Se requieren 2 unidades cada 100 mm de ancho.	Referencia	205093	
		Embalaje	100 u	
		PVR	4,07 €/u	
	Unión articulada vertical JUBFR-A (I304) Requiere de 2 conjuntos de tornillo CTBF	Referencia		
		Embalaje		
		PVR		
	Unión universal MU500 Requiere mínimo de 2 conjuntos de tornillos BF en función del tipo de curva necesario	Referencia	209872	
		Embalaje	10 u	
		PVR	8,47 €/u	
	Junta unión JUER-BFR (I304) Permite utilizar accesorios (CPERC, CXERC, CCERC, TERC, CRERC) de la gama ERE H60. Incluida toda la tornillería necesaria.	Referencia		
		Embalaje		
		PVR		
	Grapa GBF Grapa para fijar a soporte.	Referencia	200340	
		Embalaje	100 u	
		PVR	1,44 €/u	
	Soporte SPBF 60/100x35 Permite fijar nuestras bandejas de hilo BFR 60x35 o 100x35 a maquinaria industrial, pared o suelo.	Referencia	217591	
		Embalaje	27 u	
		PVR	4,73 €/u	
Accesorios para la manipulación				
	Tenaza de corte asimétrico TDC Permite cortar los tramos rectos de Basorfil para crear accesorios	Referencia	205066	
		Embalaje	1 u	
		PVR	347,38 €/u	

		I304											
		Altura 65					Altura 105						
		100x65	150x65	200x65	300x65	400x65	500x65	600x65	200X105	300X105	400X105	500X105	600X105
					206415						206415		
					3 m						3 m		
					83,19 €/m						83,19 €/m		
					200373						200373		
					50 u						50 u		
					2,70 €/u						2,70 €/u		
					200380						200380		
					36 u						36 u		
					9,11 €/u						9,11 €/u		
					208777						208777		
					12 u						12 u		
					15,47 €/u						15,47 €/u		
					204923						204923		
					100 u						100 u		
					3,05 €/u						3,05 €/u		
					204921						204921		
					100 u						100 u		
					6,52 €/u						6,52 €/u		
					205093						205093		
					100 u						100 u		
					4,07 €/u						4,07 €/u		
					209869						209869		
					1 u						1 u		
					33,12 €/u						33,12 €/u		
					209872						209872		
					10 u						10 u		
					8,47 €/u						8,47 €/u		
					207018						207018		
					10 u						10 u		
					40,50 €/u						40,50 €/u		
					200340						200340		
					100 u						100 u		
					1,44 €/u						1,44 €/u		
					205066						205066		
					1 u						1 u		
					347,38 €/u						347,38 €/u		

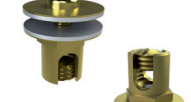

		I316		
		Altura 35		
Acero inoxidable AISI 304 (I316)		100X35	200X35	300X35
Dimensiones (base x altura)				
Bandejas de hilo reforzadas BASORFIL				
	Bandeja de hilo BFR Tramos de 3 metros, requiere de elementos de unión para el montaje	Referencia 207415	207417	● 207418
		Embalaje 3 m	3 m	3 m
		PVR 64,02 €/m	96,34 €/m	148,29 €/m
Elementos de unión				
	Conjunto CGBF2 Compuesto por un conjunto tornillo CTBF2 y una grapa GBF. Se requieren 2 ó 3 unidades para unir el tramo de bandeja s/modelo	Referencia	205358	
		Embalaje	100 u	
		PVR	5,66 €/u	
Accesorios para la conducción de cables				
	Perfil separador PS No requiere tornillos para su unión	Referencia		
		Embalaje		
		PVR		
Elementos de unión adicionales				
	Conjuntos CTBF2 Conjunto que se emplea para fijar fundamentalmente la bandeja al soporte	Referencia	204923	
		Embalaje	100 u	
		PVR	3,05 €/u	
	Grapa GBF Grapa para fijar a soporte	Referencia	201104	
		Embalaje	100 u	
		PVR	1,77 €/u	
	Unión universal MU500 Requiere mínimo de 2 conjuntos de tornillos BF en función del tipo de curva necesario	Referencia	● 214244	
		Embalaje	10 u	
		PVR	9,16 €/u	
Accesorios para la manipulación				
	Tenaza de corte asimétrico TDC Permite cortar los tramos rectos de Basorfil para crear accesorios	Referencia	205066	
		Embalaje	1 u	
		PVR	347,38 €/u	

		Calidad	
		Latón	
Bornas para toma a tierra			
	Borna TTL 10-35 mm² Borna con 2 arandelas bimetalicas de diámetro 30 mm y tornillo con cabeza para destornillador plano M6x10	Referencia	208189
		Embalaje	20 u
		PVR	Consultar ACC
	Borna TT 4-35 mm² Borna con 2 arandelas bimetalicas de diámetro 30 mm y tornillo con cabeza para destornillador plano M6x10	Referencia	206796
		Embalaje	10 u
		PVR	Consultar ACC
	Borna TT 35-95 mm² Borna con 2 arandelas bimetalicas de diámetro 30 mm y tornillo con cabeza para destornillador plano M6x10	Referencia	206797
		Embalaje	10 u
		PVR	Consultar ACC

I316											
Altura 65						Altura 105					
100x65	150x65	200x65	300x65	400x60	500x60	600x60	200x105	300x105	400x105	500x105	600x105
207420	207421	207422	207423	207424	207425	207426	● 207427	● 207428	● 207429	● 207430	● 207431
3 m	3 m	3 m	3 m	3 m	3 m	3 m	3 m	3 m	3 m	3 m	3 m
81,53 €/m	95,94 €/m	110,33 €/m	170,57 €/m	207,16 €/m	242,36 €/m	301,86 €/m	179,58 €/m	220,42 €/m	271,85 €/m	321,10 €/m	359,78 €/m
							205358				
							100 u				
							5,66 €/u				
							● 215545				
							30 m				
							60,98 €/m				
							204923				
							100 u				
							3,05 €/u				
							201104				
							100 u				
							1,77 €/u				
							● 214244				
							10 u				
							9,16 €/u				
							205066				
							1 u				
							347,38 €/u				
							205066				
							1 u				
							347,38 €/u				

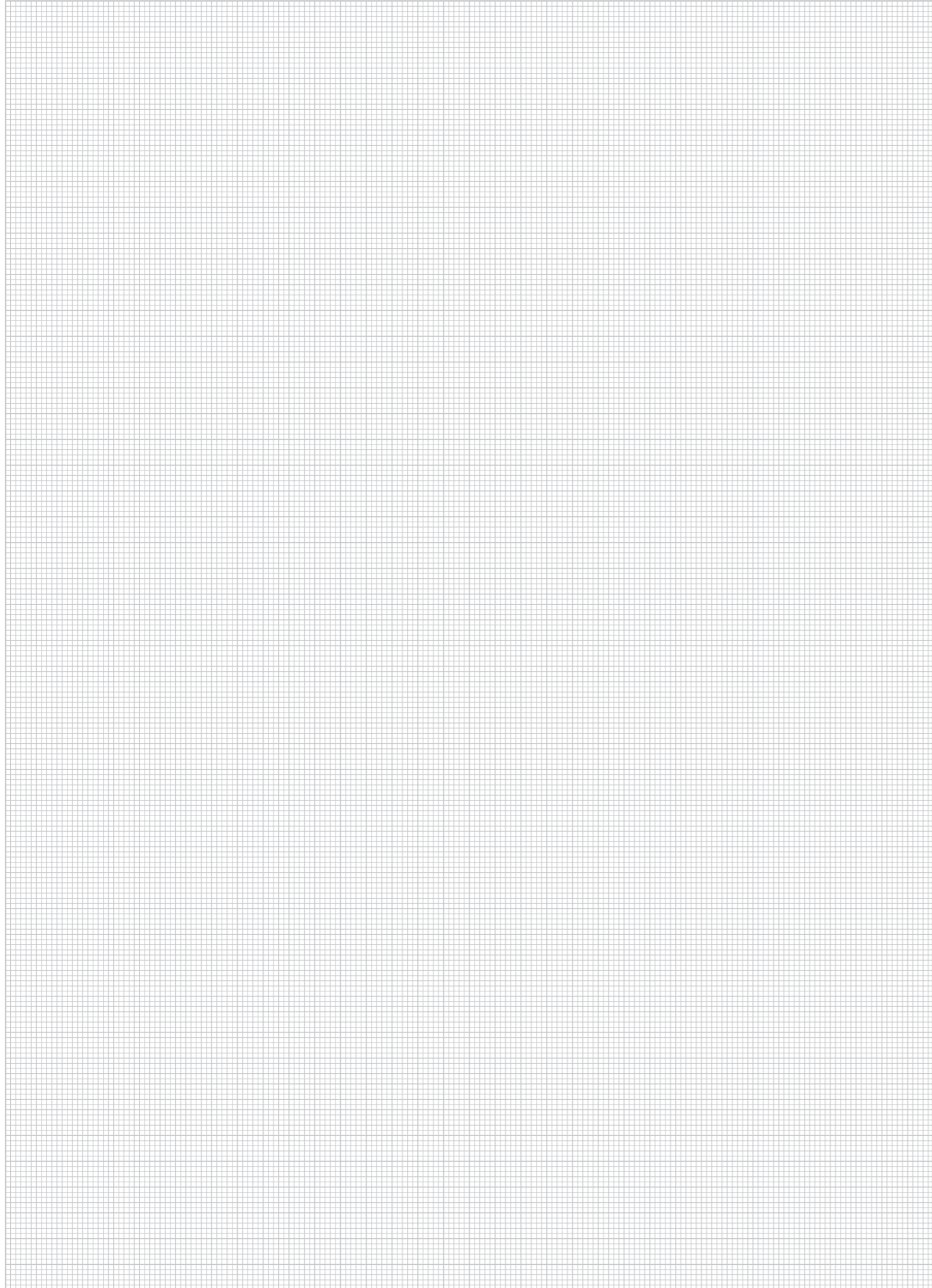

BasorTRAV

Bandejas escalera

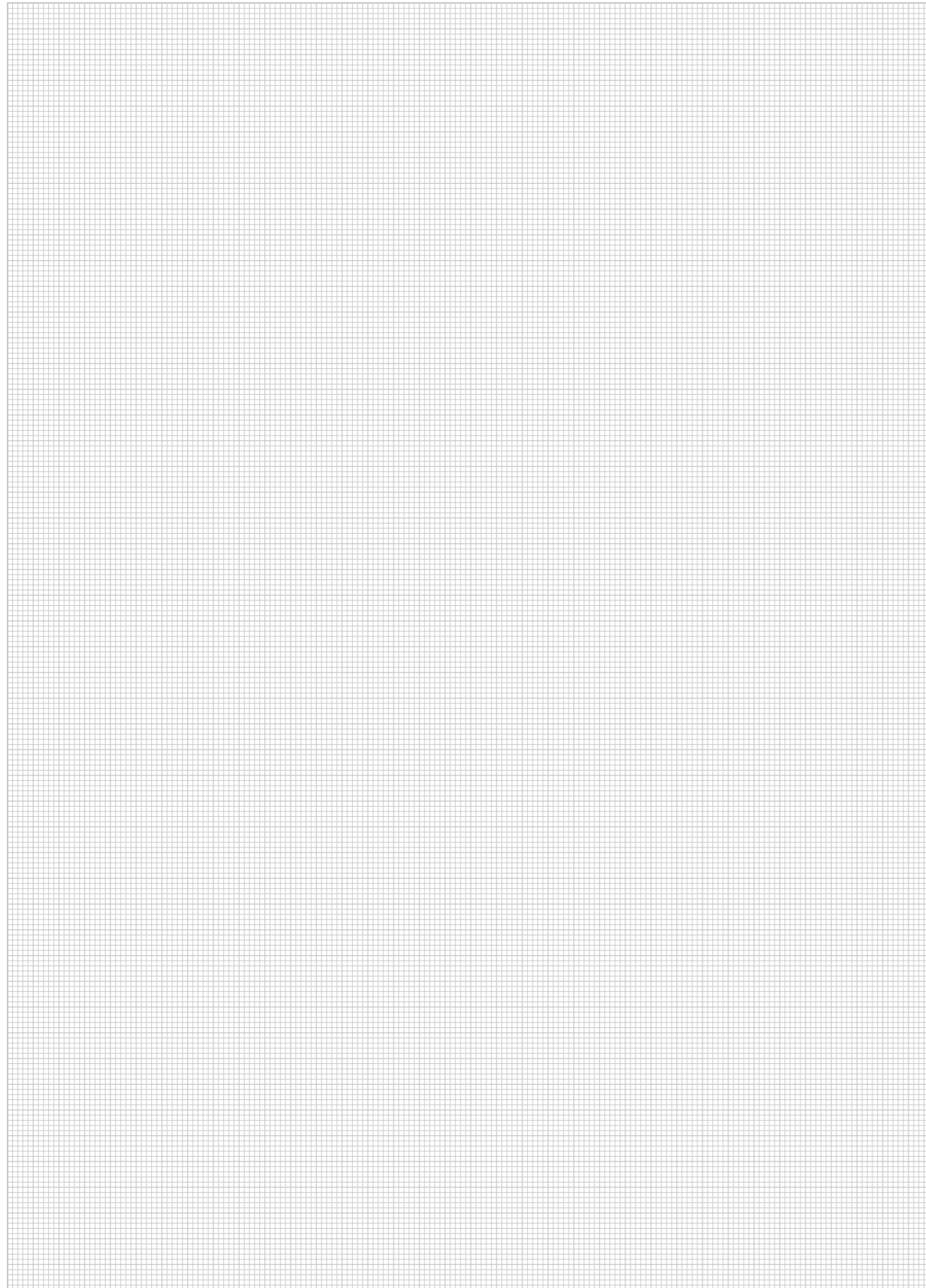
**Se recomienda para:**

Instalaciones de acometida para elevadas cargas de trabajo con cables gruesos o de gran potencia que requieren una gran ventilación. La principal característica es el alto ratio de resistencia flexión/coste de los modelos grandes. Los radios de curvatura de los accesorios son 300 mm para alturas 75-100-120 y 150 mm y semicirculares con un radio de 125 mm para la altura 60. Los radios de curvatura están adaptados para este tipo de cables. Apta para lugares con agresividad elevada.

Modelos:

Modelos (BxH): 100x60; 150x60; 200x60; 300x60; 400x60; 500x60; 600x60; 100x75; 150x75; 200x75; 300x75; 400x75; 500x75; 600x75; 100x100; 150x100; 200x100; 300x100; 400x100; 500x100; 600x100; 150x120; 200x120; 300x120; 400x120; 500x120; 600x120; 150x150; 200x150; 300x150; 400x150; 500x150; 600x150.

Acabados: Galvanizado en caliente (GC)

Características de la bandeja BASORTRAV FE

UNE -EN 61537

- Metálico
- No propagador de la llama
- Sistema con continuidad eléctrica
- Componente conductor eléctrico
- Temperatura mínima de -50 °C
- Temperatura máxima de 150 °C
- Con recubrimiento metálico, resistencia a la corrosión clase 6. **Bajo pedido clase 7 y 8**
- Resistencia al impacto: 20J

Ala 60 en espesor 1,5 mm
Ala 75, 100, 120 y 150 en espesor 2 mm

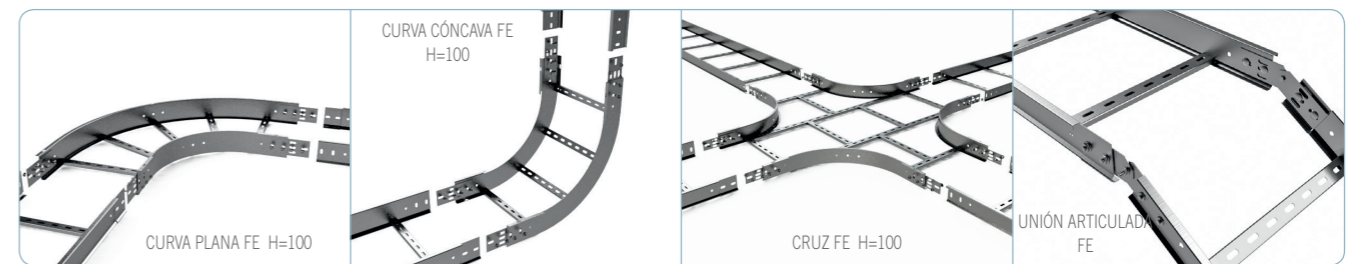



Galvanizado en Caliente (GC)

GC

Dimensiones (base x altura x espesor)

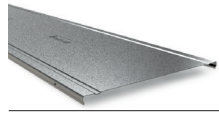



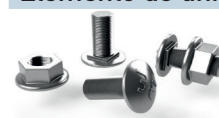

Bandejas escaleras BASORTRAV FE

		Altura 60		
		100x60x1,5	150x60x1,5	200x60x1,5
	Bandeja escalera FE Tramos de 3 metros con 9 travesaños. NO requiere de juntas de unión para el montaje pero sí 4 conjuntos B2	Referencia 200749 Embalaje 3 m PVR 90,96 €/m	200750 3 m 94,49 €/m	200751 3 m 102,39 €/m
	Tapa TFE e=1,5mm Tramos de 3 metros, excepto anchos 400, 500 y 600 que es en largo 2 metros. La tapa es de espesor 1,5 mm	Referencia 204937 Embalaje 6 m PVR 60,80 €/m	204472 6 m 80,73 €/m	204473 6 m 97,53 €/u
	Pinza tapa PTFE (I304) Pinza para bloquear la tapa de fuertes vientos. Recomendada para exteriores	Referencia 207054 Embalaje 30 u PVR 5,88 €/u		

Elemento de unión

	Conjunto B2-100 Conjunto formado por 100 tornillos de M8 DIN603 y tuerca DIN 6923	Referencia 206792 Embalaje 1 u PVR 120,86 €/u		
--	---	---	--	--

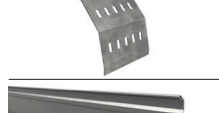
Accesorios para la conducción de cables

	Curva plana CPFE-125 No requiere de elementos de unión pero sí 4 conjuntos B2	Referencia 200770 Embalaje 2 u PVR 170,01 €/u	200771 1 u 171,84 €/u	200772 2 u 181,25 €/u
	Curva articulada CCXFE-125 No requiere de elementos de unión pero sí 4 conjuntos B2	Referencia 205222 Embalaje 1 u PVR 169,96 €/u	205223 1 u 173,21 €/u	205224 1 u 180,99 €/u
	Derivación TE TEFE-125 No requiere de elementos de unión pero sí 4 conjuntos B2	Referencia ● 200812 Embalaje 1 u PVR 217,57 €/u	● 200813 1 u 228,35 €/u	● 200814 1 u 228,35 €/u
	Derivación cruz CRFE-125 No requiere de elementos de unión pero sí 4 conjuntos B2	Referencia ● 200833 Embalaje 1 u PVR 297,51 €/u	● 200834 1 u 312,44 €/u	● 200835 1 u 335,67 €/u
	Bajada de cables BJCFE No requiere de elementos de unión pero sí 3 conjuntos B2	Referencia ● 210021 Embalaje 2 u PVR 39,81 €/u	● 210022 2 u 49,95 €/u	● 210023 2 u 61,52 €/u
	Perfil separador PS Se requiere cada metro de 1 conjunto formado por un tornillo M8x30 ISO 7380, tuerca M8 DIN 6923 y arandela DIN 9021	Referencia 203479 Embalaje 30 m PVR 13,63 €/m		
	Reducción base de 50mm REFE Requiere 4 conjuntos de tornillos	Referencia 206799 Embalaje 1 u PVR 14,22 €/u		
	Reducción base de 100 mm REFE Requiere 4 conjuntos de tornillos	Referencia 206800 Embalaje 1 u PVR 16,53 €/u		
	Reducción base de 150 mm REFE Requiere 4 conjuntos de tornillos	Referencia 206801 Embalaje 1 u PVR 18,47 €/u		
	Reducción base de 200 mm REFE Requiere 4 conjuntos de tornillos	Referencia 206802 Embalaje 1 u PVR 21,16 €/u		

GC

Altura 60

Altura 60			
300x60x1,5	400x60x1,5	500x60x1,5	600x60x1,5
200752 3 m 109,60 €/m	200753 3 m 115,42 €/m	200754 3 m 134,82 €/m	200755 3 m 144,70 €/m
203579 6 m 130,36 €/m	204430 4 m 166,22 €/m	204509 4 m 206,45 €/m	204494 4 m 240,14 €/m
207054 30 u 5,88 €/u			
206792 1 u 120,86 €/u			
200773 1 u 201,77 €/u	200774 1 u 227,73 €/u	200775 1 u 308,23 €/u	200776 1 u 323,43 €/u
205225 1 u 193,11 €/u	205226 1 u 204,74 €/u	205227 1 u 216,80 €/u	205228 1 u 233,46 €/u
● 200815 1 u 265,35 €/u	● 200816 1 u 295,79 €/u	● 200817 1 u 448,86 €/u	● 200818 1 u 474,78 €/u
● 200836 1 u 409,69 €/u	● 200837 1 u 439,89 €/u	● 200838 1 u 525,94 €/u	● 200839 1 u 627,54 €/u
● 210024 2 u 79,78 €/u	● 210025 2 u 99,24 €/u	● 210026 2 u 116,10 €/u	● 210027 2 u 133,22 €/u
203479 30 m 13,63 €/m			
206799 1 u 14,22 €/u			
206800 1 u 16,53 €/u			
206801 1 u 18,47 €/u			
206802 1 u 21,16 €/u			

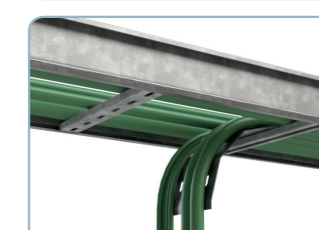
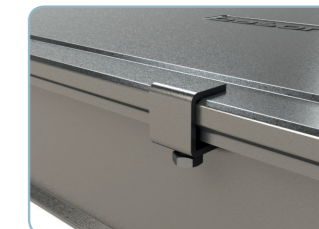

● Fabricación bajo pedido. Consultar pedido mínimo.

Galvanizado en Caliente (GC)

GC

Altura 60

Dimensiones (base x altura x espesor)

100x60x1,5

150x60x1,5

200x60x1,5

Elementos de unión adicionales

	Junta de unión JUFE Requiere 4 conjuntos de tornillos	Referencia	200854
		Embalaje	10 u
		PVR	7,83 €/u
	Junta de unión articulada JUFE-A Requiere 4 conjuntos de tornillos	Referencia	200857
		Embalaje	1 u
		PVR	15,18 €/u
	Junta de unión bisagra JUFE-B Requiere 4 conjuntos de tornillos	Referencia	200860
		Embalaje	1 u
		PVR	11,79 €/u

Elementos de unión al soporte

	Brida BFE 6/8 Accesorio adecuado para fijar la bandeja de escalera al soporte con perforación de 6-8 mm	Referencia	200863
		Embalaje	25 u
		PVR	2,09 €/u
	Brida BFE 10/12 Accesorio adecuado para fijar la bandeja de escalera al soporte con perforación de 10-12 mm	Referencia	200864
		Embalaje	25 u
		PVR	2,26 €/u
	Brida viga BEV Accesorio adecuado para fijar las bandejas de escalera a una viga de hasta 20mm	Referencia	211805
		Embalaje	40 u
		PVR	5,33 €/u

Calidad

Latón

Bornas para toma a tierra

	Borna TTL 10-35 mm² Borna con 2 arandelas bimetalicas de diámetro 30 mm y tornillo con cabeza para destornillador plano M6x10	Referencia	208189
		Embalaje	20 u
		PVR	Consultar ACC
	Borna TT 4-35 mm² Borna con 2 arandelas bimetalicas de diámetro 30 mm y tornillo con cabeza para destornillador plano M6x10	Referencia	206796
		Embalaje	10 u
		PVR	Consultar ACC
	Borna TT 35-95 mm² Borna con 2 arandelas bimetalicas de diámetro 30 mm y tornillo con cabeza para destornillador plano M6x10	Referencia	206797
		Embalaje	10 u
		PVR	Consultar ACC

GC

Altura 60

300x60x1,5

400x60x1,5

500x60x1,5

600x60x1,5

				200854
				10 u
				7,83 €/u
				200857
				1 u
				15,18 €/u
				200860
				1 u
				11,79 €/u
				200863
				25 u
				2,09 €/u
				200864
				25 u
				2,26 €/u
				211805
				40 u
				5,33 €/u

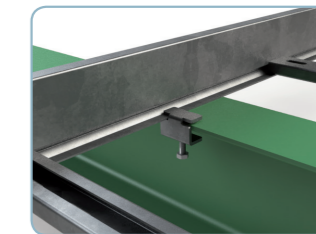
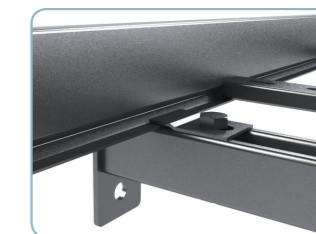
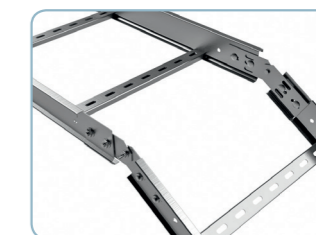

		Galvanizado en Caliente (GC)				
		GC				
		Altura 75				
Dimensiones (base x altura x espesor)		100x75x2	150x75x2	200x75x2	300x75x2	400x75x2
Bandejas escaleras BASORTRAV FE						
	Bandeja escalera FE Tramos de 3 metros con 9 travesaños. NO requiere de juntas de unión para el montaje pero sí 4 conjuntos B2	Referencia ● 200865	● 200866	● 200867	● 200868	● 200869
		Embalaje 3 m	3 m	3 m	3 m	3 m
		PVR 119,55 €/m	123,23 €/m	133,58 €/m	142,39 €/m	148,24 €/m
	Tapa TFE e=1,5mm Tramos de 3 metros, excepto anchos 400, 500 y 600 que es en largo 2 metros. La tapa es de espesor 1,5 mm	Referencia 204937	204472	204473	203579	204430
		Embalaje 6 m	6 m	6 m	6 m	4 m
		PVR 60,80 €/m	80,73 €/m	97,53 €/u	130,36 €/m	166,22 €/m
	Pinza tapa PTFE (I304) Pinza para bloquear la tapa de fuertes vientos. Recomendada para exteriores	Referencia 207054				
		Embalaje 30 u				
		PVR 5,88 €/u				
Elemento de unión						
	Conjunto B2-100 Conjunto formado por 100 tornillos de M8 DIN603 y tuerca DIN 6923	Referencia 206792				
		Embalaje 1 u				
		PVR 120,86 €/u				
Accesorios para la conducción de cables						
	Curva plana CPFE-300 Requiere 4 conjuntos tornillo B2 GC	Referencia ● 200887	● 200888	● 200889	● 200890	● 200891
		Embalaje 1 u	1 u	1 u	1 u	1 u
		PVR 282,26 €/u	289,60 €/u	303,33 €/u	331,27 €/u	375,76 €/u
	Curva cóncava CCFE-300 Requiere 4 juntas de unión y 8 conjuntos tornillo B2 GC	Referencia ● 204794	● 204596	● 204548	● 204549	● 200802
		Embalaje 2 u	2 u	2 u	2 u	2 u
		PVR 267,95 €/u	273,29 €/u	281,98 €/u	302,90 €/u	321,70 €/u
	Curva convexa CXFE-300 Requiere 4 juntas de unión y 8 conjuntos tornillo B2 GC	Referencia ● 200909	● 200910	● 200911	● 200912	● 200913
		Embalaje 2 u	2 u	2 u	2 u	2 u
		PVR 266,31 €/u	279,79 €/u	284,64 €/u	299,94 €/u	315,45 €/u
	Derivación TEFE-300 Requiere 4 conjuntos tornillo B2 GC	Referencia ● 200930	● 200931	● 200932	● 200933	● 200934
		Embalaje 1 u	1 u	1 u	1 u	1 u
		PVR 380,91 €/u	400,86 €/u	428,64 €/u	498,50 €/u	532,63 €/u
	Derivación cruz CRFE-300 Requiere 4 conjuntos tornillo B2 GC	Referencia ● 200951	● 200952	● 200953	● 200954	● 200955
		Embalaje 1 u	1 u	1 u	1 u	1 u
		PVR 496,63 €/u	521,24 €/u	544,94 €/u	592,27 €/u	625,15 €/u
	Bajada de cables BJCFE No requiere de elementos de unión pero sí 3 conjuntos B2	Referencia ● 210021	● 210022	● 210023	● 210024	● 210025
		Embalaje 2 u	2 u	2 u	2 u	2 u
		PVR 39,81 €/u	49,95 €/u	61,52 €/u	79,78 €/u	99,24 €/u
	Perfil separador PS Se requiere cada metro de 1 conjunto formado por un tornillo M8x30 ISO 7380, tuerca M8 DIN 6923 y arandela DIN 9021	Referencia 203480				
		Embalaje 30 m				
		PVR 18,04 €/m				
	Reducción base de 50mm REFE Requiere 4 conjuntos de tornillos	Referencia ● 206803				
		Embalaje 1 u				
		PVR 21,04 €/u				
	Reducción base de 100 mm REFE Requiere 4 conjuntos de tornillos	Referencia ● 206804				
		Embalaje 1 u				
		PVR 24,20 €/u				
	Reducción base de 150 mm REFE Requiere 4 conjuntos de tornillos	Referencia ● 206805				
		Embalaje 1 u				
		PVR 27,06 €/u				
	Reducción base de 200 mm REFE Requiere 4 conjuntos de tornillos	Referencia ● 206806				
		Embalaje 1 u				
		PVR 30,77 €/u				

● Fabricación bajo pedido. Consultar pedido mínimo.

		GC									
		Altura 75			Altura 100						
		500x75x2	600x75x2	100x100x2	150x100x2	200x100x2	300x100x2	400x100x2	500x100x2	600x100x2	
● 200870	● 200871	200872	200873	200874	200875	200876	200877	200878			
3 m	3 m	3 m	3 m	3 m	3 m	3 m	3 m	3 m	3 m	3 m	
164,61	164,62 €/m	155,03 €/m	159,15 €/m	163,27 €/m	171,51 €/m	179,74 €/m	193,54 €/m	200,62 €/m			
204509	204494	204937	204472	204473	203579	204430	204509	204494			
4 m	4 m	6 m	6 m	6 m	6 m	4 m	4 m	4 m			
206,45 €/m	240,14 €/m	60,80 €/m	80,73 €/m	97,53 €/u	130,36 €/m	166,22 €/m	206,45 €/m	240,14 €/m			
		207054							207054		
		30 u							30 u		
		5,88 €/u							5,88 €/u		
		206792							206792		
		1 u							1 u		
		120,86 €/u							120,86 €/u		
● 200892	● 200893	200895	200896	200897	200898	200899	200900	200901			
1 u	1 u	1 u	1 u	2 u	2 u	2 u	2 u	2 u			
445,71 €/u	485,17 €/u	298,64 €/u	313,41 €/u	328,35 €/u	361,96 €/u	417,56 €/u	482,49 €/u	529,78 €/u			
● 200803	● 200804	200805	● 200806	200807	200808	200809	200810	200811			
2 u	2 u	2 u	2 u	2 u	2 u	1 u	2 u	2 u			
333,17 €/u	347,61 €/u	322,26 €/u	328,62 €/u	335,20 €/u	347,41 €/u	359,35 €/u	384,72 €/u	392,28 €/u			
● 200914	● 200915	200916	200917	200918	200919	200920	200921	200922			
2 u	2 u	2 u	2 u	2 u	2 u	2 u	1 u	2 u			
333,28 €/u	348,48 €/u	317,87 €/u	322,75 €/u	327,64 €/u	351,97 €/u	367,70 €/u	384,72 €/u	399,88 €/u			
● 200935	● 200936	200937	200938	200939	200940	200941	200942	200943			
1 u	1 u	1 u	1 u	1 u	1 u	2 u	1 u	2 u			
627,16 €/u	733,02 €/u	430,71 €/u	430,71 €/u	479,27 €/u	550,89 €/u	593,49 €/u	692,98 €/u	775,40 €/u			
● 200956	● 200957	● 200958	● 200959	● 200960	● 200961	● 200962	● 200963	● 200964			
1 u	1 u	1 u	1 u	1 u	1 u	1 u	1 u	1 u			
748,33 €/u	796,11 €/u	561,80 €/u	572,95 €/u	600,36 €/u	648,94 €/u	680,24 €/u	811,17 €/u	847,38 €/u			
● 210026	● 210027	● 210021	● 210022	● 210023	● 210024	● 210025	● 210026	● 210027			
2 u	2 u	2 u	2 u	2 u	2 u	2 u	2 u	2 u			
116,10 €/u	133,22 €/u	39,81 €/u	49,95 €/u	61,52 €/u	79,78 €/u	99,24 €/u	116,10 €/u	133,22 €/u			
		203480							203481		
		30 m							30 m		
		18,04 €/m							23,35 €/m		
		● 206803							206807		
		1 u							1 u		
		21,04 €/u							26,55 €/u		
		● 206804							206808		
		1 u							1 u		
		24,20 €/u							31,54 €/u		
		● 206805							206809		
		1 u							1 u		
		27,06 €/u							35,74 €/u		
		● 206806							206810		
		1 u							1 u		
		30,77 €/u							42,42 €/u		

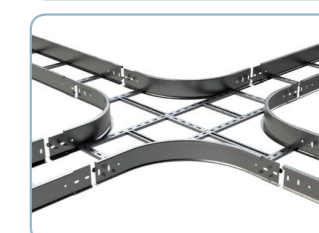
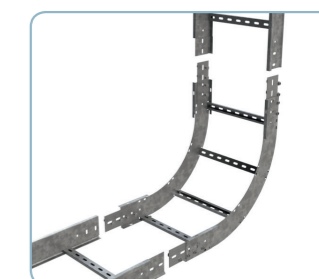
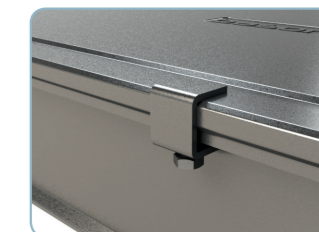

Galvanizado en Caliente (GC)

GC

Dimensiones (base x altura x espesor)

Altura 75				
100x75x2	150x75x2	200x75x2	300x75x2	400x75x2

Elementos de unión adicionales

	Junta de unión JUFE Requiere 4 conjuntos de tornillos	Referencia	200854
		Embalaje	10 u
		PVR	7,83 €/u
	Junta de unión articulada JUFE-A Requiere 4 conjuntos de tornillos	Referencia	200857
		Embalaje	1 u
		PVR	15,18 €/u
	Junta de unión bisagra JUFE-B Requiere 4 conjuntos de tornillos	Referencia	200860
		Embalaje	1 u
		PVR	11,79 €/u

Elementos de unión al soporte

	Brida BFE 10/12 Accesorio adecuado para fijar la bandeja de escalera al soporte con perforación de 10-12 mm	Referencia	200864
		Embalaje	25 u
		PVR	2,26 €/u
	Brida viga BEV Accesorio adecuado para fijar la bandeja de escalera a una viga de hasta 20mm	Referencia	211805
		Embalaje	40 u
		PVR	5,33 €/u

Calidad
Latón

Bornas para toma a tierra

	Borna TTL 10-35 mm² Borna con 2 arandelas bimetalicas de diámetro 30 mm y tornillo con cabeza para destornillador plano M6x10	Referencia	208189
		Embalaje	20 u
		PVR	Consultar ACC
	Borna TT 4-35 mm² Borna con 2 arandelas bimetalicas de diámetro 30 mm y tornillo con cabeza para destornillador plano M6x10	Referencia	206796
		Embalaje	10 u
		PVR	Consultar ACC
	Borna TT 35-95 mm² Borna con 2 arandelas bimetalicas de diámetro 30 mm y tornillo con cabeza para destornillador plano M6x10	Referencia	206797
		Embalaje	10 u
		PVR	Consultar ACC

GC

Altura 75		Altura 100						
500x75x2	600x75x2	100x100x2	150x100x2	200x100x2	300x100x2	400x100x2	500x100x2	600x100x2

200854								
10 u								
7,83 €/u								
200857								
1 u								
15,18 €/u								
200860								
1 u								
11,79 €/u								
200864								
25 u								
2,26 €/u								
211805								
40 u								
5,33 €/u								

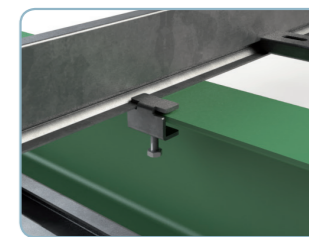
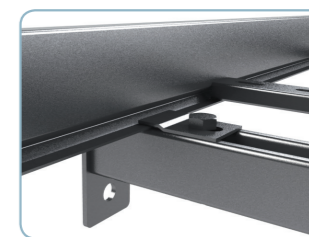
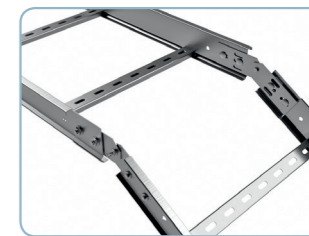

Galvanizado en Caliente (GC)

GC

Dimensiones (base x altura x espesor)

Altura 120

Bandejas escaleras BASORTRAV FE

			150x120X2	200x120X2	300x120X2	400x120X2
	Bandeja escalera FE Tramos de 3 metros con 9 travesaños. NO requiere de juntas de unión para el montaje pero sí 4 conjuntos B2	Referencia	206854	206855	206856	206857
		Embalaje	3 m	3 m	3 m	3 m
		PVR	180,62 €/m	183,18 €/m	193,53 €/m	202,57 €/m
	Tapa TFE e=1,5mm Tramos de 3 metros, excepto anchos 400, 500 y 600 que es en largo 2 metros. La tapa es de espesor 1,5 mm	Referencia	204472	204473	203579	204430
		Embalaje	6 m	6 m	6 m	4 m
		PVR	80,73 €/m	97,53 €/u	100,28 €/u	166,22 €/m
	Pinza tapa PTFE (I304) Pinza para bloquear la tapa de fuertes vientos. Recomendada para exteriores	Referencia	207054			
		Embalaje	30 u			
		PVR	5,88 €/u			

Elemento de unión

	Conjunto B2-100 Conjunto formado por 100 tornillos de M8 DIN603 y tuerca DIN 6923	Referencia	206792			
		Embalaje	1 u			
		PVR	120,86 €/u			

Accesorios para la conducción de cables

	Curva plana CPFE-300 Requiere 4 conjuntos tornillo B2 GC	Referencia	206880	206881	206882	206883
		Embalaje	1 u	1 u	1 u	1 u
		PVR	342,59 €/u	363,21 €/u	405,83 €/u	466,50 €/u
	Curva cóncava CCFE-300 Requiere 2 juntas de unión	Referencia	206892	206893	206894	206895
		Embalaje	1 u	1 u	1 u	1 u
		PVR	362,77 €/u	383,50 €/u	393,28 €/u	425,08 €/u
	Curva convexa CXFE-300 Requiere 2 juntas de unión	Referencia	206904	206905	206906	206907
		Embalaje	1 u	1 u	1 u	1 u
		PVR	376,28 €/u	383,50 €/u	393,28 €/u	425,08 €/u
	Derivación TEFE-300 Requiere 4 conjuntos tornillo B2 GC para altura 120 y 8 para 150	Referencia	206916	206917	206918	206919
		Embalaje	1 u	1 u	1 u	1 u
		PVR	496,98 €/u	533,51 €/u	620,81 €/u	675,21 €/u
	Derivación cruz CRFE-300 Requiere 4 conjuntos tornillo B2 GC para altura 120 y 8 para 150	Referencia	206928	206929	206930	206931
		Embalaje	1 u	1 u	1 u	1 u
		PVR	638,80 €/u	674,67 €/u	725,47 €/u	771,79 €/u
	Bajada de cables BJCFE No requiere de elementos de unión pero sí 3 conjuntos B2	Referencia	● 210022	● 210023	● 210024	● 210025
		Embalaje	2 u	2 u	2 u	2 u
		PVR	49,95 €/u	61,52 €/u	79,78 €/u	99,24 €/u
	Perfil separador PS Se requiere cada metro de 1 conjunto formado por un tornillo M8x30 ISO 7380, tuerca M8 DIN 6923 y arandela DIN 9021	Referencia	203482			
		Embalaje	30 m			
		PVR	27,35 €/m			
	Reducción base de 50mm REFE Requiere 4 conjuntos de tornillos	Referencia	206954			
		Embalaje	1 u			
		PVR	32,19 €/u			
	Reducción base de 100 mm REFE Requiere 4 conjuntos de tornillos	Referencia	206955			
		Embalaje	1 u			
		PVR	37,93 €/u			
	Reducción base de 150 mm REFE Requiere 4 conjuntos de tornillos	Referencia	206956			
		Embalaje	1 u			
		PVR	42,95 €/u			
	Reducción base de 200 mm REFE Requiere 4 conjuntos de tornillos	Referencia	206957			
		Embalaje	1 u			
		PVR	50,75 €/u			

GC

Altura 120

Altura 150

500x120X2	600x120X2	150x150X2	200x150X2	300x150X2	400x150X2	500x150X2	600x150X2
206858	206859	206860	206861	206862	206863	206864	206865
3 m	3 m	3 m	3 m	3 m	3 m	3 m	3 m
221,35 €/m	226,93 €/m	218,01 €/m	220,96 €/m	230,15 €/m	239,29 €/m	245,31 €/m	266,24 €/m
204509	204494	204472	204473	203579	204430	204509	204494
4 m	4 m	6 m	6 m	6 m	4 m	4 m	4 m
206,45 €/m	240,14 €/m	80,73 €/m	97,53 €/u	100,28 €/u	166,22 €/m	206,45 €/m	240,14 €/m
207054	207054						
30 u	30 u						
5,88 €/u	5,88 €/u						
206792	206792						
1 u	1 u						
120,86 €/u	120,86 €/u						
206884	206885	206886	206887	206888	206889	206890	206891
1 u	1 u	1 u	1 u	1 u	1 u	1 u	1 u
552,69 €/u	589,72 €/u	382,64 €/u	405,35 €/u	448,07 €/u	518,68 €/u	593,62 €/u	628,38 €/u
206896	206897	206898	206899	206900	206901	206902	206903
1 u	1 u	1 u	1 u	1 u	1 u	1 u	1 u
445,99 €/u	450,33 €/u	436,10 €/u	436,10 €/u	462,37 €/u	479,32 €/u	500,24 €/u	517,14 €/u
206908	206909	206910	206911	206912	206913	206914	206915
1 u	1 u	1 u	1 u	1 u	1 u	1 u	1 u
445,99 €/u	450,33 €/u	431,97 €/u	439,02 €/u	485,29 €/u	498,99 €/u	512,69 €/u	526,41 €/u
206920	206921	206922	206923	206924	206925	206926	206927
1 u	1 u	1 u	1 u	1 u	1 u	1 u	1 u
763,46 €/u	874,72 €/u	557,49 €/u	602,23 €/u	678,14 €/u	734,49 €/u	825,77 €/u	947,00 €/u
206932	206933	206934	206935	206936	206937	206938	206939
1 u	1 u	1 u	1 u	1 u	1 u	1 u	1 u
906,33 €/u	956,20 €/u	707,77 €/u	741,91 €/u	788,62 €/u	833,38 €/u	967,63 €/u	1031,45 €/u
● 210026	● 210027	● 210022	● 210023	● 210024	● 210025	● 210026	● 210027
2 u	2 u	2 u	2 u	2 u	2 u	2 u	2 u
116,10 €/u	133,22 €/u	49,95 €/u	61,52 €/u	79,78 €/u	99,24 €/u	116,10 €/u	133,22 €/u
203482	203482						
30 m	30 m						
27,35 €/m	27,35 €/m						
206954	206958						
1 u	1 u						
32,19 €/u	39,09 €/u						
206955	206959						
1 u	1 u						
37,93 €/u	48,50 €/u						
206956	206960						
1 u	1 u						
42,95 €/u	54,00 €/u						
206957	206961						
1 u	1 u						
50,75 €/u	59,74 €/u						

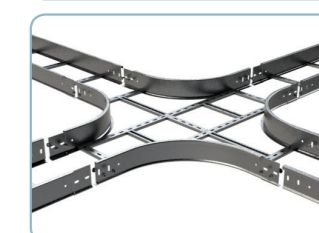
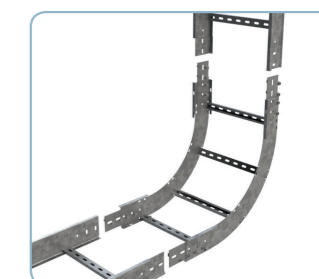
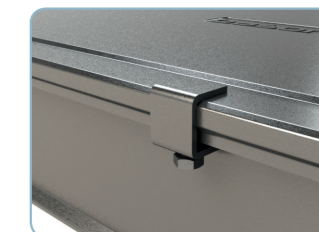

Galvanizado en Caliente (GC)

GC

Dimensiones (base x altura x espesor)	Altura 120			
	150x120X2	200x120X2	300x120X2	400x120X2

Elementos de unión adicionales

	Junta de unión JUFE Requiere 4 conjuntos de tornillos	Referencia	206940
		Embalaje	10 u
		PVR	14,50 €/u
	Junta de unión articulada JUFE-A Requiere 4 conjuntos de tornillos	Referencia	206942
		Embalaje	1 u
		PVR	25,52 €/u
	Junta de unión bisagra JUFE-B Requiere 4 conjuntos de tornillos	Referencia	206944
		Embalaje	1 u
		PVR	21,16 €/u

Elementos de unión al soporte

	Brida BFE 10/12 Accesorio adecuado para fijar la bandeja de escalera al soporte con perforación de 10-12 mm	Referencia	200864
		Embalaje	25 u
		PVR	2,26 €/u
	Brida viga BEV Accesorio adecuado para fijar la bandeja de escalera a una viga de hasta 20mm	Referencia	211805
		Embalaje	40 u
		PVR	5,33 €/u
	Brida viga BEV (i304) Accesorio adecuado para fijar la bandeja de escalera a una viga de hasta 20mm	Referencia	● 214473
		Embalaje	40 u
		PVR	6,00 €/u

Calidad
Latón

Bornas para toma a tierra

	Borna TTL 10-35 mm² Borna con 2 arandelas bimetalicas de diámetro 30 mm y tornillo con cabeza para destornillador plano M6x10	Referencia	208189
		Embalaje	20 u
		PVR	Consultar ACC
	Borna TT 4-35 mm² Borna con 2 arandelas bimetalicas de diámetro 30 mm y tornillo con cabeza para destornillador plano M6x10	Referencia	206796
		Embalaje	10 u
		PVR	Consultar ACC
	Borna TT 35-95 mm² Borna con 2 arandelas bimetalicas de diámetro 30 mm y tornillo con cabeza para destornillador plano M6x10	Referencia	206797
		Embalaje	10 u
		PVR	Consultar ACC

GC

Altura 120	Altura 150						
	150x120X2	200x120X2	300x120X2	400x120X2	200x100x2	300x100x2	500x100x2

206940								206941
10 u								10 u
14,50 €/u								18,20 €/u
206942								206943
1 u								1 u
25,52 €/u								34,02 €/u
206944								206945
1 u								1 u
21,16 €/u								27,82 €/u

200864								200864
25 u								25 u
2,26 €/u								2,26 €/u
211805								211805
40 u								40 u
5,33 €/u								5,33 €/u
● 214473								● 214473
40 u								40 u
6,00 €/u								6,00 €/u

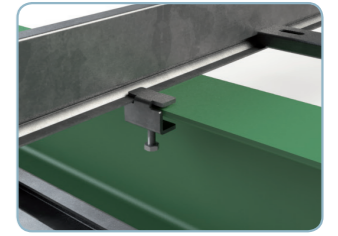
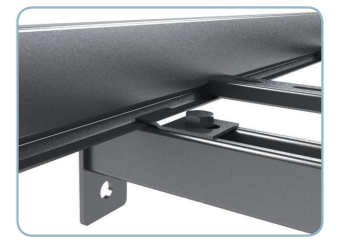
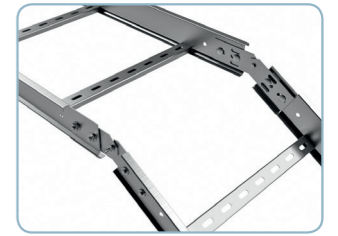

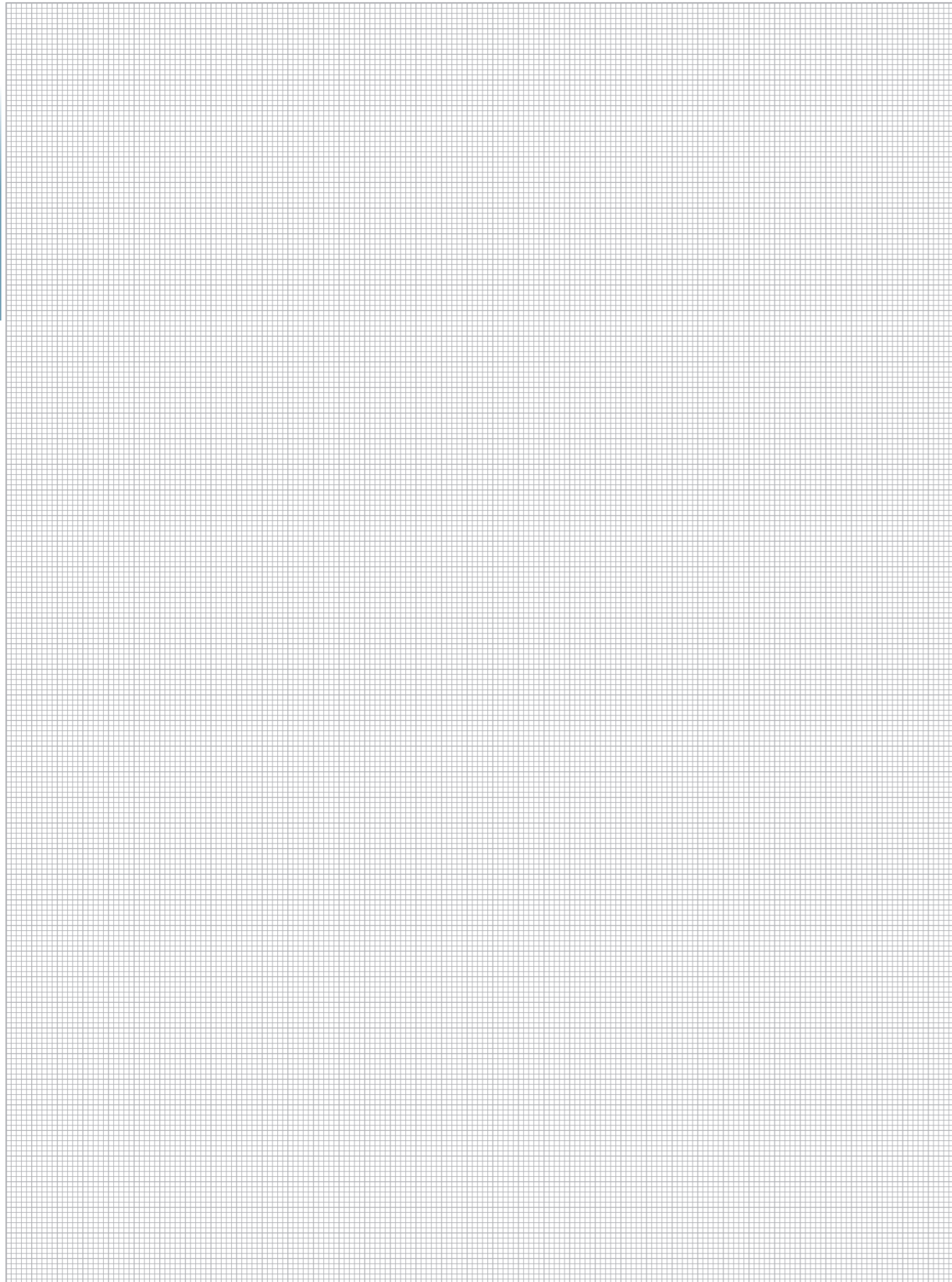

BasorSUPPORT

Soportes metálicos

SOPORTES INDIVIDUALES

	PARED C-SHO  GS GC i304 27-105 kg	SCR  GS GC i304 70-105 kg	SRB  GS GC 60-70 kg	SRB-N  GS GC 120-165 kg	
	SHL / SHR  GC 265-250 kg / 265-480 kg	SPD  GC 200-350 kg	SP  GC 260-500 kg		
	BÓVEDA CARTELA SIMPLE + SCR  GS GC 40-60 kg	CARTELA SIMPLE + SRB  GS GC 40-60 kg	CARTELA + C-SR  GC 85-195 kg		
	TECHO C-SHOT  GS GC i304 35-105 kg	C-SVO+VR8  GS GC i304 87-294 kg			
	SUELO SV  GS GC i304 90-220 kg				

SOPORTES MÚLTIPLES

	MÚLTIPLE TECHO C-SHO400+C-SHO  GS GC i304 39-85 kg*	SU/SUR + SCR/SRB/SHL/SHR  GS GC 160-431 kg / 310-705 kg*	SP+SP/SHL  GC 170-470 kg*	SP3S+SHST  EZ GC 328-98 kg*
--	--	---	---	--







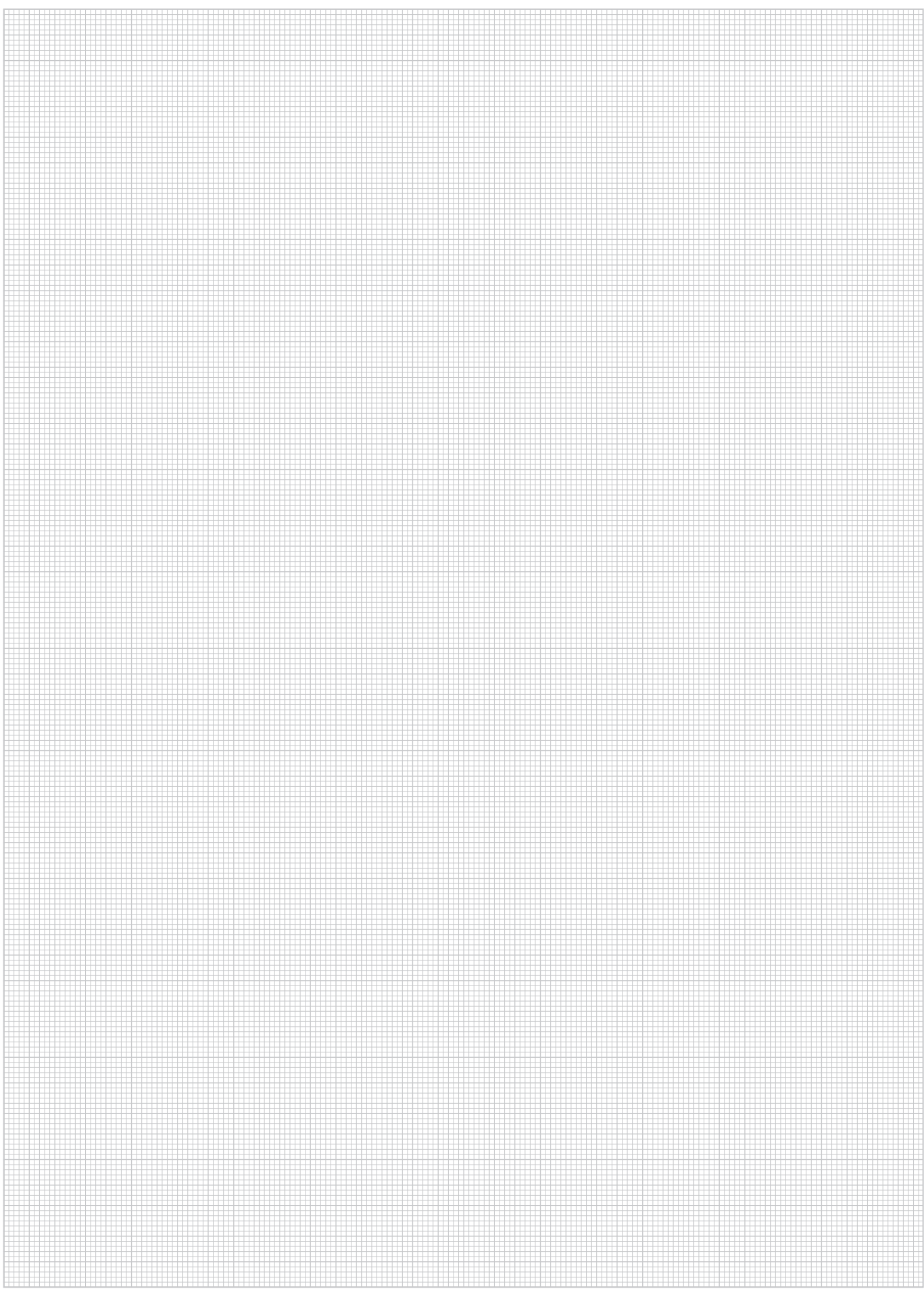



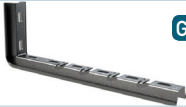















* En los soportes múltiples es necesario verificar que los soportes horizontales soportan también la carga de trabajo. Las cargas indicadas son las que admiten los **elementos bajantes** en función del ancho del soporte horizontal escogido.

SOPORTES MODULARES

	MODULARES Sistema con CT30  GS GC Cargas según montaje	 GS GC Cargas según montaje		
	Sistema con Perfil Colgante C-PC  GS GC Cargas según montaje	 GS GC Cargas según montaje	 GS GC Cargas según montaje	 GS GC Cargas según montaje
	Sistema con BASORPERFIL 41/82  GC Cargas según montaje	 GC Cargas según montaje	 GC Cargas según montaje	



CTA (kg) SOPORTES PARED Y BÓVEDA

PRODUCTO	B											
	50	100	150	200	300	400	500	600	700	800	1000	
SOPORTES PARED INDIVIDUALES												
C-SHO  	-	105	100	81	45	27	-	-	-	-	-	-
	 -	85	69	45	35	22	-	-	-	-	-	-
SCR  	104	104	80	70	85	80	105	90	-	-	-	-
	 -	115	90	70	50	40	50	45	-	-	-	-
SRB  	-	70	60	60	60	60	60	60	60	-	-	-
SRB-N  	-	160	165	140	135	120	-	-	-	-	-	-
SHL  	-	205	165	165	250	250	250	250	-	-	-	-
SHR  	-	-	-	-	480	365	300	285	270	265	-	-
SP  	-	350	350	350	290	250	220	200	-	-	-	-
SPD  	-	-	-	-	-	500	500	430	370	320	260	-
SP+REFUERZO  	-	-	-	-	-	724	592	501	434	383	310	-
SPD+REFUERZO  	-	-	-	-	-	-	1123	950	823	726	588	-
SOPORTES PARA BÓVEDA												
CARTELA SIMPLE +SCR/SRB  	-	200	240	195	70	50	145	105	-	-	-	-
C-SR (CARTELA)  	-	-	-	195	85	175	135	110	-	-	-	-

* Consulte nuestra amplia gama de soportes modulares con perfil CT30, C-PC ó IPN80 (pág. 90 a 104) ó serie 41/82 (pág.166)

Galvanizado en Sendzimir (GS)

GS

Dimensiones (modelo en mm)





Ancho de la bandeja (mm)

100



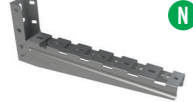
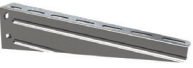

150

200

Soportes individuales

	Soporte C-SHO Soporte de longitud modelo + 90 . Perforación de 20x9 mm para fijar la bandeja y fijación rápida en BASORFIL. Se requiere de 2 anclajes (perforaciones para anclar 9 mm)	Referencia	207230	207231	207232
		Embalaje	10 u	10 u	10 u
		PVR	9,63 €/u	12,89 €/u	14,65 €/u
	Antiaplastamiento PSHO Pieza que evita el aplastamiento al darle un par de apriete al anclaje elevado. Necesario una pieza por soporte C-SHO/C-SHOT	Referencia	206240		
		Embalaje	40 u		
		PVR	1,97 €/u		
	Tapón TFSHO Pieza que cubre los bordes del C-SHO para zonas de paso	Referencia	200894		
		Embalaje	50 u		
		PVR	2,36 €/u		
	Soporte SRB-N Soporte de longitud modelo +56. Fijación rápida de la bandeja Basorfil. Se requiere 1 pasador para fijar al C-PC ó 1 anclaje para fijar a pared.	Referencia	● 224371	● 224372	● 224373
		Embalaje	2 u	2 u	2 u
		PVR	20,89 €/u	27,06 €/u	30,22 €/u
	Soporte SCR Soporte de longitud modelo + 50 . Perforación de 35x7,5 mm para fijar la bandeja. Se requiere de 2 anclajes (perforaciones para anclar 9 mm)	Referencia	200976	200977	200978
		Embalaje	10 u	10 u	10 u
		PVR	8,51 €/u	10,16 €/u	11,32 €/u
	Soporte SRB Soporte de longitud modelo + 50 . Fijación rápida a la bandeja BASORFIL BF2R. Se requiere de 2 anclajes (perforaciones para anclar 9 mm)	Referencia	206372	206373	206374
		Embalaje	5 u	5 u	5 u
		PVR	9,38 €/u	11,17 €/u	12,44 €/u

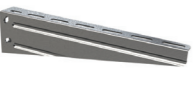
Soportes para bóvedas de cargas ligeras

	Cartela simple para bóvedas KS (Sólo GC) Permite colocar los soportes SCR y SRB con ángulo. Se requiere de 2 anclajes (perforaciones para anclar 9 mm)	Referencia	207215		
		Embalaje	24 u		
		PVR	13,35 €/u		
	Soporte SRB Soporte de longitud modelo + 50 . Fijación rápida a la bandeja BASORFIL. Se requieren 2 conjuntos B2 para fijar a la cartela	Referencia	206372	206373	206374
		Embalaje	5 u	5 u	5 u
		PVR	9,38 €/u	11,17 €/u	12,44 €/u
	Soporte SCR Soporte de longitud modelo + 50 . Perforación de 35x7,5 mm para fijar la bandeja. Se requieren 2 conjuntos B2 para fijar a la cartela	Referencia	200976	200977	200978
		Embalaje	10 u	10 u	10 u
		PVR	8,51 €/u	10,16 €/u	11,32 €/u
	Conjunto B2-100 Conjunto formado por 100 tornillos de M8 DIN603 y tuerca DIN 6923	Referencia	204926		
		Embalaje	1 u		
		PVR	78,51 €/u		

Nuevo Soporte SRB-N

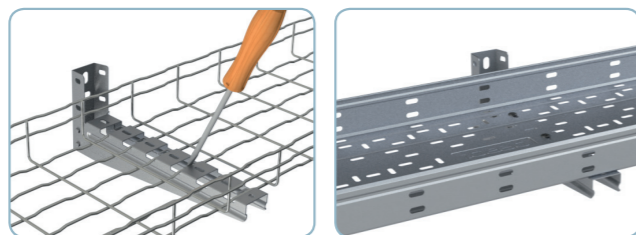

GS

Ancho de la bandeja (mm)

300

400

500

600

207233	207234		
10 u	12 u		
17,54 €/u	20,94€/u		
206240			
40 u			
1,97 €/u			
200894			
50 u			
2,36 €/u			
● 224374	● 224375		
2 u	2 u		
37,15 €/u	48,33 €/u		
200997	200998	200999	201000
10 u	10 u	10 u	10 u
18,58 €/u	22,24 €/u	38,87 €/u	44,10 €/u
206375	206376	206377	206378
5 u	5 u	5 u	5 u
17,98 €/u	23,65 €/u	39,68 €/u	44,98 €/u
207215		205881	
24 u		10 u	
13,35 €/u		19,28 €/u	
206375	206376	206377	206378
5 u	5 u	5 u	5 u
17,98 €/u	23,65 €/u	39,68 €/u	44,98 €/u
200997	200998	200999	201000
10 u	10 u	10 u	10 u
18,58 €/u	22,24 €/u	38,87 €/u	44,10 €/u
204926			
1 u			
78,51 €/u			

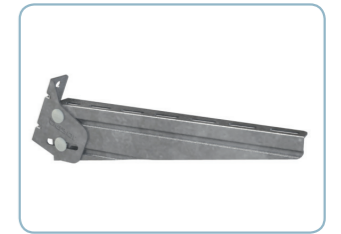
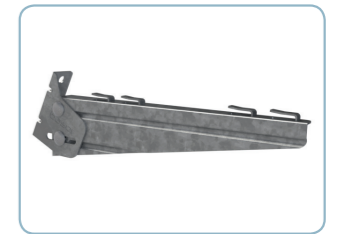
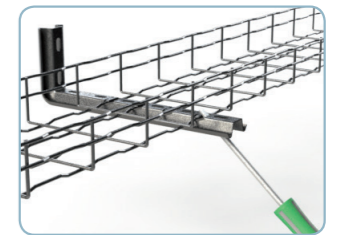

Galvanizado en Caliente (GC)		GC		
		Ancho de la bandeja (mm)		
Dimensiones (modelo en mm)		100	150	200
Soportes individuales				
	Soporte C-SHO Soporte de longitud modelo + 90 . Perforación de 20x9 mm para fijar la bandeja y fijación rápida en BASORFIL. Se requiere de 2 anclajes (perforaciones para anclar 9 mm)	Referencia Embalaje PVR	207239 10 u 14,39 €/u	207240 10 u 21,32 €/u
	Antiaplastamiento PSHO Pieza que evita el aplastamiento al darle un par de apriete al anclaje elevado. Necesario una pieza por soporte C-SHO/C-SHOT	Referencia Embalaje PVR	206318 40 u 2,76 €/u	
	Soporte SCR Soporte de longitud modelo + 50 . Perforación 35x7,5 mm para fijar la bandeja de. Se requiere de 2 anclajes (perforaciones para anclar 9 mm)	Referencia Embalaje PVR	200980 10 u 12,44 €/u	200981 10 u 14,92 €/u
	Soporte SRB-N Soporte de longitud modelo +56. Fijación rápida de la bandeja Basorfil. Se requiere 1 pasador para fijar al C-PC ó 1 anclaje para fijar a pared.	Referencia Embalaje PVR	● 223764 1 u 27,05 €/u	● 223766 1 u 33,53 €/u
	Soporte SRB Soporte de longitud modelo + 50 . Fijación rápida a la bandeja BASORFIL. Se requiere de 2 anclajes (perforaciones para anclar 9 mm)	Referencia Embalaje PVR	206379 1 u 12,96 €/u	206380 1 u 15,52 €/u
	Soporte SHL Soporte de longitud modelo + 50 . Perforación de 25x9 mm para fijar la bandeja. Se requiere de 1 ó 2 anclajes (perforaciones para anclar 14 mm) s/modelo. * Se suministran con un agujero en la base.	Referencia Embalaje PVR	* 206866 8 u 22,37 €/u	* 206867 4 u 27,92 €/u
	Soporte SHR Soporte de longitud modelo + 50 . Perforación de 25x9 mm para fijar la bandeja. Se requiere de 2 anclajes (perforaciones para anclar 14 mm). Modelo reforzado	Referencia Embalaje PVR		
	Soporte SP Soporte hecho con carril 41x41x2,5 que permite fijar la bandeja mediante tuercas muelle. Disponibles en la sección ACC. Se requiere de 2 anclajes (perforaciones para anclar 14 mm)	Referencia Embalaje PVR	206495 1 u 31,86 €/u	204939 1 u 36,40 €/u
	Soporte SPD Soporte hecho con carril 82x41x2,5 que permite fijar la bandeja mediante tuercas muelle. Disponibles en la sección ACC. Se requiere de 2 anclajes (perforaciones para anclar 14 mm)	Referencia Embalaje PVR		
	Tapón TF41 PVC NO requiere ningún accesorio. Se requieren 2 unidades para tapar el SPD y 1 para tapar el SP y SPL	Referencia Embalaje PVR	205627 50 u Consultar ACC	
Soportes modulares para cargas ligeras				
	Cartela simple para bóvedas KS Permite colocar los soportes SCR y SRB con ángulo. Se requiere de 2 anclajes (perforaciones para anclar 9 mm)	Referencia Embalaje PVR	207215 24 u 13,35 €/u	
	Soporte SCR Soporte de longitud modelo + 50 . Perforación de 35x7,5 mm para fijar la bandeja. Se requieren 2 conjuntos B2 para fijar a la cartela simple	Referencia Embalaje PVR	200980 10 u 12,44 €/u	200981 10 u 14,92 €/u
	Conjunto B2-100 Conjunto formado por 100 tornillos de M8 DIN603 y tuerca DIN 6923	Referencia Embalaje PVR	206792 1 u 120,86 €/u	
Soportes para bóvedas de cargas medias				
	Cartela para bóveda KSR Permite colocar los soportes C-SR con ángulo. Se requiere de 2 anclajes (perforaciones para anclar 11 mm)	Referencia Embalaje PVR	206828 1 u 29,86 €/u	
	Soporte C-SR Soporte de longitud modelo + 50 . Perforación de 35x7,5 mm para fijar la bandeja. Se requieren 1 pasador y 2 conjuntos B2 para fijar a la cartela	Referencia Embalaje PVR	203460 1 u 24,51 €/m	
	Pasador CT2 M8x75 (i304) Conjunto formado por un tornillo M8x70 y tuerca M8 DIN 985	Referencia Embalaje PVR	● 214307 100 u 2,77 €/u	
	Conjunto B2-100 Conjunto formado por 100 tornillos de M8 DIN603 y tuerca DIN 6923	Referencia Embalaje PVR	206792 1 u 120,86 €/u	

● Nuevo producto. ● Hasta agotar existencias. ● Fabricación bajo pedido. Consultar pedido mínimo.

GC					
Ancho de la bandeja (mm)					
300	400	500	600	700	800
207242 10 u 28,76 €/u	207243 12 u 35,57 €/u				
206318 40 u 2,76 €/u					
201002 1 u 25,51 €/u	201003 1 u 33,27 €/u	201004 1 u 62,02 €/u	201005 1 u 70,27 €/u		
● 223768 1 u 47,47 €/u	● 223769 1 u 64,40 €/u				
206382 1 u 27,75 €/u	206383 1 u 34,00 €/u	206384 1 u 63,81 €/u	206385 1 u 71,95 €/u		
206869 2 u 47,13 €/u	206870 2 u 55,55 €/u	206871 2 u 77,36 €/u	206872 2 u 88,14 €/u		
205525 1 u 51,00 €/u	201023 1 u 64,55 €/u	201024 1 u 78,52 €/u	201025 1 u 87,84 €/u	201026 1 u 100,44 €/u	201027 1 u 114,21 €/u
204734 1 u 51,68 €/u	201036 2 u 62,02 €/u	201037 2 u 73,94 €/u	204938 1 u 88,34 €/u		
206251 1 u 103,10 €/u	206250 1 u 120,77 €/u	206272 1 u 138,88 €/u	205621 1 u 157,02 €/u	● 206273 1 u 177,01 €/u	206274 1 u 195,86 €/u
205627 50 u Consultar ACC					
207215 24 u 13,35 €/u		205881 20 u 19,28 €/u			
201002 10 u 16,35 €/u	201003 10 u 33,27 €/u	201004 10 u 62,02 €/u	201005 10 u 70,27 €/u		
206792 1 u 120,86 €/u					
206828 1 u 29,86 €/u					
201032 1 u 33,74 €/m	201033 1 u 46,68 €/m	201034 1 u 54,90 €/m	201035 1 u 63,35 €/m		
● 214307 100 u 2,77 €/u					
206792 1 u 120,86 €/u					

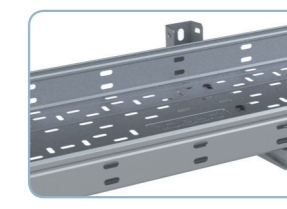
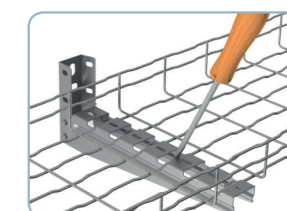
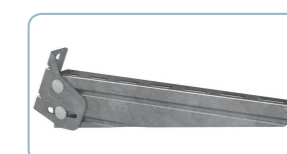
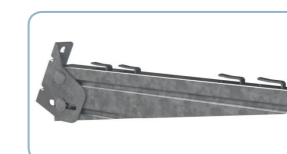
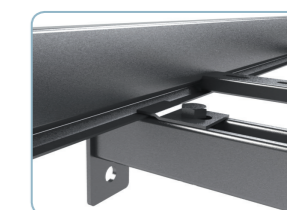
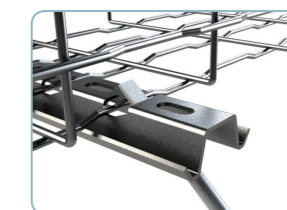

Acero inoxidable AISI 304 (I304)

I304

Ancho de la bandeja (mm)

Dimensiones (modelo en mm)

100	150	200	300	400	500	600
-----	-----	-----	-----	-----	-----	-----











Soportes pared

Soportes pared	Referencia	200995	200996	204691	201020	201021	204464	201022
Soporte SCR Soporte de longitud modelo + 50 . Perforación de 35x7,5 mm para fijar la bandeja	Referencia	200995	200996	204691	201020	201021	204464	201022
	Embalaje	10 u	10 u	10 u	10 u	10 u	10 u	10 u
	PVR	33,70 €/u	37,11 €/u	41,53 €/u	51,90 €/u	84,56 €/u	95,36 €/u	108,34 €/u
Soporte C-SHO Soporte de longitud modelo + 90 . Perforación de 20x9 mm para fijar ó fijación rápida en BASORFIL. Se requiere de 2 anclajes (perf. para anclar 9 mm)	Referencia	207490	207491	207492	207493	207494		
	Embalaje	10 u	10 u	10 u	10 u	12 u		
	PVR	43,01 €/u	48,47 €/u	53,44 €/u	62,52 €/u	72,28 €/u		
Tapón TFSHO Pieza que cubre los bordes del C-SHO para zonas de paso	Referencia	200894						
	Embalaje	50 u						
	PVR	2,36 €/u						



CTA (kg) SOPORTES TECHO

B soporte horizontal ó ancho de la bandeja

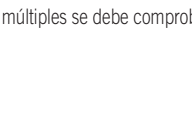
PRODUCTO	50	100	150	200	300	400	500	600	700	800	1000
SOPORTE TECHO INDIVIDUAL											
C-SHOT 	-	100	100	85	45	-	-	-	-	-	-
SOPORTES EN FORMA DE COLUMPIO											
C-SVO + 2 VR8 	-	250	200	294	235	161	115	87	-	-	-
SOPORTES MÚLTIPLES											
C-SHO 400 	80	69	58	50	40	-	-	-	-	-	-
SP3S 	-	377	301	250	187	149	124	106	-	-	-
SUR 	-	-	-	705	582	495	431	382	342	310	-
SU + refuerzo 	-	-	-	489	349	272	222	188	163	144	-
SUR + refuerzo 	-	-	-	813	670	570	495	438	393	356	300
SOPORTES MÚLTIPLES PARA TECHOS IRREGULARES											
SP 	470	470	400	347	275	228	195	170	-	-	-
SP + REFUERZO 	-	-	-	-	486	378	309	262	227	200	162
SPD 	837	837	748	675	566	487	428	381	344	313	-
SPD + refuerzo 	-	-	-	-	810	630	515	436	378	333	270

En los soportes múltiples se debe comprobar también que el soporte horizontal resiste la Carga de Trabajo buscada.

Galvanizado en Sendzimir (GS)	GS						
	Ancho de la bandeja (mm)						
Dimensiones (modelo en mm)	100	150	200	300	400	500	600

Soporte techo individual							
	Soporte C-SHOT Soporte de longitud modelo + 90 . Perforación de 20x9 mm para fijar la bandeja y fijación rápida en BASORFIL. Se requiere de 2 anclajes (perforaciones para anclar 9 mm)	Referencia	207235	207236	207237	207238	
		Embalaje	6 u	6 u	4 u	4 u	
		PVR	14,47 €/u	20,34 €/u	21,85 €/u	24,15 €/u	
	Antiaplastamiento PSHO Pieza que evita el aplastamiento al darle un par de apriete al anclaje elevado. Necesario una pieza por soporte C-SHO/C-SHOT	Referencia	206240				
		Embalaje	40 u				
		PVR	1,97 €/u				

Soportes en forma de columpio									
	Perfil C-SVO 3M Se suministra en tramos de 3 metros.	Referencia	201101						
		Embalaje	24 m						
		PVR	35,13 €/m						
	Soporte C-SVO Soporte de longitud modelo +150 . Perforación de 20x9 mm para fijar la bandeja. Se requieren 2 varillas roscadas de M8 para fijar a techo.	Referencia	203630	201073	201074	201076	203629	201077	205941
		Embalaje	16 u	16 u	12 u	12 u	6 u	6 u	6 u
		PVR	7,70 €/u	9,41 €/u	13,21 €/u	16,72 €/u	21,35 €/u	23,80 €/u	28,69 €/u
	Varilla DIN976 M8x1000 (EZ) Varilla de M8 de largo un metro. Requiere de dos tuercas M8 DIN 6923	Referencia	203397						
		Embalaje	50 m						
		PVR	Consultar ACC						
	Tuerca DIN6923 M8 (EZ) Tuerca estándar según DIN	Referencia	217553						
		Embalaje	200 u						
		PVR	Consultar ACC						

Soporte modular C-SHO. Carga ligera							
	Soporte C-SHO 400 Soporte C-SHO de longitud total 450 . Se requiere de 2 anclajes (perforaciones para anclar 9 mm)	Referencia	207234				
		Embalaje	12 u				
		PVR	20,94 €/u				
	Antiaplastamiento PSHO Pieza que evita el aplastamiento al darle un par de apriete al anclaje elevado. Necesario una pieza por soporte C-SHO/C-SHOT	Referencia	206240				
		Embalaje	40 u				
		PVR	1,97 €/u				
	Soporte C-SHO Soporte de longitud modelo + 90 . Perforación de 20x9 mm para fijar la bandeja. Se requiere de 2 conjuntos de tornillo M8 para fijar al pendulo C-SHO 400	Referencia	207230	207231	207232	207233	207234
		Embalaje	10 u	10 u	10 u	10 u	12 u
		PVR	9,63 €/u	12,89 €/u	14,65 €/u	11,69 €/u	20,94 €/u
	Tapón TFSHO Pieza que cubre los bordes del C-SHO para zonas de paso	Referencia	200894				
		Embalaje	50 u				
		PVR	2,36 €/u				



Electrozincado (EZ) o Galvanizado en Caliente (GC), soporte horizontal SHST en Galvanizado Sendzimir (GS)	EZ						
	Ancho de la bandeja (mm)						
Dimensiones (modelo en mm)	100	150	200	300	400	500	600

Soportes modulares con SP3S. Carga media							
	Soporte SP3S 400 (EZ) Soporte para fijar a techo. Se requiere de 2 anclajes (perforaciones para anclar a techo de 14mm)	Referencia	218658				
		Embalaje	1 u				
		PVR	51,56 €/u				
	Soporte SP3S 500 (EZ) Soporte para fijar a techo. Se requiere de 2 anclajes (perforaciones para anclar a techo de 14mm)	Referencia	218659				
		Embalaje	1 u				
		PVR	59,18 €/u				
	Soporte SP3S 600 (EZ) Soporte para fijar a techo. Se requiere de 2 anclajes (perforaciones para anclar a techo de 14mm)	Referencia	218660				
		Embalaje	1 u				
		PVR	73,44 €/u				
	Soporte SP3S 800 (EZ) Soporte para fijar a techo. Se requiere de 2 anclajes (perforaciones para anclar a techo de 14mm)	Referencia	218661				
		Embalaje	1 u				
		PVR	86,66 €/u				
	Soporte SP3S 1000 (EZ) Soporte para fijar a techo. Se requiere de 2 anclajes (perforaciones para anclar a techo de 14mm)	Referencia	218662				
		Embalaje	1 u				
		PVR	98,12 €/u				
	Soporte SP3S 1200 (EZ) Soporte para fijar a techo. Se requiere de 2 anclajes (perforaciones para anclar a techo de 14mm)	Referencia	218663				
		Embalaje	1 u				
		PVR	107,74 €/u				
GC							
	Soporte SP3S 400 (GC) Soporte para fijar a techo. Se requiere de 2 anclajes (perforaciones para anclar a techo de 14mm)	Referencia	217308				
		Embalaje	1 u				
		PVR	64,16 €/u				
	Soporte SP3S 600 (GC) Soporte para fijar a techo. Se requiere de 2 anclajes (perforaciones para anclar a techo de 14mm)	Referencia	217310				
		Embalaje	1 u				
		PVR	94,89 €/u				
	Soporte SP3S 800 (GC) Soporte para fijar a techo. Se requiere de 2 anclajes (perforaciones para anclar a techo de 14mm)	Referencia	217311				
		Embalaje	1 u				
		PVR	107,72 €/u				
	Tapón TF41 Tapón plástico protector para soportes fabricados con perfiles 41x41. No requiere ningún accesorio.	Referencia	205627				
		Embalaje	50 u				
		PVR	Consultar ACC				

	Soporte SHST (GS) Soporte de longitud+50. No se requieren tornillos	Referencia	214489	214490	214491	214492	214493	214494	214495
		Embalaje	4 u	4 u	4 u	4 u	4 u	4 u	4 u
		PVR	18,53 €/m	21,77 €/m	25,05 €/m	37,61 €/m	48,17 €/m	56,92 €/m	63,38 €/m

basorsupport

SP3S + SHST

Máxima **RAPIDEZ** en tan sólo **3 PASOS** unión sin tornillos

1

Se introducen de manera lateral las pestañas del soporte SHST sobre los colisos del perfil o el soporte elegido

2

Se le da la vuelta al soporte SHST en el sentido de las agujas del reloj para fijarlo sobre el perfil o el soporte elegido

3

Se presiona levemente el soporte SHST hacia abajo hasta oír el click, quedando bien fijado y listo para ser utilizado

Galvanizado en Caliente (GC)

GC

Dimensiones (modelo en mm)

Ancho de la bandeja (mm)

100 150 200 300 400 500 600

Soporte techo individual

	Soporte C-SHOT Soporte de longitud modelo + 90 . Se requiere de 2 anclajes (perforaciones para anclar 9 mm)	Referencia	207244	207245	207246	207247			
		Embalaje	6 u	6 u	4 u	4 u			
		PVR	23,40 €/u	33,09 €/u	34,76 €/u	39,52 €/u			
	Antiaplastamiento PSHO Pieza que evita el aplastamiento. Necesario una pieza por soporte C-SHO/C-SHOT	Referencia	206318						
		Embalaje	40 u						
		PVR	2,76 €/u						

Soportes en forma de columpio

	Perfil C-SVO 3M Perfil en alirgo 3 metros. Se requieren 2 varillas roscadas de M8 para fijar a techo.	Referencia	207436						
		Embalaje	3 m						
		PVR	45,75 €/m						
	Soporte C-SVO Soporte de longitud modelo + 150 . Se requieren 2 varillas roscadas de M8 para fijar a techo.	Referencia	206280	● 201078	201079	201081	● 205719	● 201082	● 205720
		Embalaje	16 u	16 u	12 u	12 u	6 u	6 u	6 u
		PVR	11,02 €/u	13,30 €/u	19,48 €/u	25,40 €/u	29,95 €/u	35,57 €/u	40,61 €/u
	Varilla DIN976 M8x1000 (i304) Varilla de M8 de largo un metro. Requiere de dos tuercas M8 DIN 6923	Referencia	206852						
		Embalaje	1 u						
		PVR	Consultar ACC						
	Tuerca DIN6923 M8 (EZ) Tuerca estándar según DIN	Referencia	217555						
		Embalaje	100 u						
		PVR	Consultar ACC						

Soporte modular C-SHO. Carga ligera

	Soporte C-SHO 400 Soporte C-SHO de longitud total 450 . Se requiere de 2 anclajes (perforaciones para anclar 9 mm)	Referencia	207243						
		Embalaje	12 u						
		PVR	35,57 €/u						
	Antiaplastamiento PSHO Pieza que evita el aplastamiento al darle un par de apriete al anclaje elevado. Necesario una pieza por soporte C-SHO/C-SHOT	Referencia	206318						
		Embalaje	40 u						
		PVR	2,76 €/u						
	Soporte C-SHO Soporte de longitud modelo + 90 . Perforación de 20x9 mm para fijar la bandeja y fijación rápida en BASORFIL. Se requiere de 2 anclajes (perforaciones para anclar 9 mm)	Referencia	207239	207240	207241	207242			
		Embalaje	10 u	10 u	10 u	10 u			
		PVR	14,39 €/u	21,32 €/u	23,99 €/u	28,76 €/u			
	Tapón TFSHO Pieza que cubre los bordes del C-SHO para zonas de paso	Referencia	200894						
		Embalaje	50 u						
		PVR	2,36 €/u						



Galvanizado en Caliente (GC)

GC

Dimensiones (modelo en mm)

Ancho de la bandeja (mm)

100 150 200 300 400 500 600

Soportes modulares con SU. Cargas medias

	Soporte SU 400 Soporte U para fijar a techo. Se requiere de 2 anclajes (perforaciones para anclar a techo de 14 mm)	Referencia	207142						
		Embalaje	2 u						
		PVR	65,95 €/u						
	Soporte SU 600 Soporte U para fijar a techo. Se requiere de 2 anclajes (perforaciones para anclar a techo de 14 mm)	Referencia	207143						
		Embalaje	2 u						
		PVR	88,56 €/u						
	Soporte SU 800 Soporte U para fijar a techo. Se requiere de 2 anclajes (perforaciones para anclar a techo de 14 mm)	Referencia	207144						
		Embalaje	2 u						
		PVR	112,09 €/u						
	Soporte SCR Soporte de longitud modelo + 50 . Perforación de 35x7,5 mm para fijar la bandeja. Se requieren 2 conjuntos B2 para fijar al soporte SU.	Referencia	200980	200981	200982	201002	201003	201004	201005
		Embalaje	10 u	10 u	10 u	1 u	1 u	1 u	1 u
		PVR	12,44 €/u	14,92 €/u	16,96 €/u	25,51 €/u	33,27 €/u	62,02 €/u	70,27 €/u
	Soporte SRB Soporte de longitud modelo + 50 . Fijación rápida a la bandeja BASORFIL. Se requieren 2 conjuntos B2 para fijar al soporte SU.	Referencia	206379	206380	206381	206382	206383	206384	206385
		Embalaje	1 u	1 u	1 u	1 u	1 u	1 u	1 u
		PVR	12,96 €/u	15,52 €/u	17,78 €/u	27,75 €/u	34,00 €/u	63,81 €/u	71,95 €/u
	Soporte SRB-N Soporte de longitud modelo +56. Fijación rápida de la bandeja Basorfil. Se requieren 2 conjuntos B2 para fijar al soporte SU.	Referencia	● 223764	● 223766	● 223767	● 223768	● 223769		
		Embalaje	1 u	1 u	1 u	1 u	1 u		
		PVR	27,05 €/u	33,53 €/u	38,54 €/u	47,47 €/u	64,40 €/u		
	Soporte SHL Soporte de longitud modelo + 50 . Perforación de 25x9 mm para fijar la bandeja. Se requieren 2 conjuntos B2 para fijar al soporte SU. * Se suministran con un agujero en la base.	Referencia	* 206866	* 206867	* 206868	206869	206870	206871	206872
		Embalaje	8 u	4 u	4 u	2 u	2 u	2 u	2 u
		PVR	22,37 €/u	27,92 €/u	32,12 €/u	47,13 €/u	55,55 €/u	77,36 €/u	88,14 €/u
	Tapón TFU NO requiere ningún accesorio	Referencia	212114						
		Embalaje	25 u						
		PVR	3,00 €/u						
	Conjunto B2-100 Conjunto formado por 100 tornillos de M8 DIN603 y tuerca DIN 6923	Referencia	206792						
		Embalaje	1 u						
		PVR	120,86 €/u						

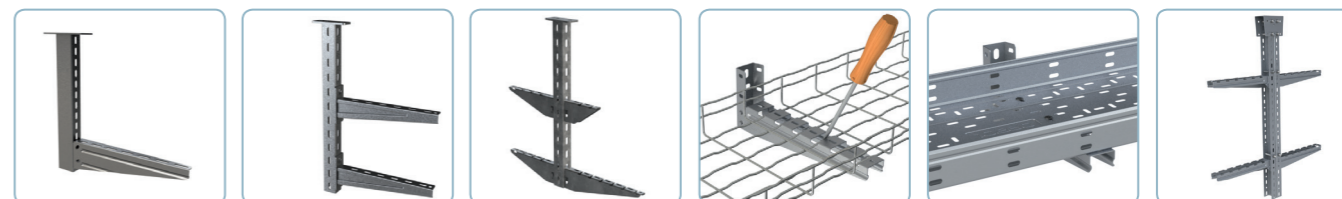

		Galvanizado en Caliente (GC)		GC							
		Ancho de la bandeja (mm)									
Dimensiones (modelo en mm)		100	150	200	300	400	500	600	800		
Soportes modulares con SP para techos irregulares. Cargas medias											
	Soporte SP 400	Referencia	201036								
	Soporte con 41x41x2,5 largo modelo + 50. Se requiere de 2 anclajes (perforaciones para anclar a techo de 14 mm)	Embalaje	1 u								
		PVR	62,02 €/u								
	Soporte SP 600	Referencia	204938								
	Soporte con 41x41x2,5 largo modelo + 50. Se requiere de 2 anclajes (perforaciones para anclar a techo de 14 mm)	Embalaje	1 u								
		PVR	88,34 €/u								
	Soporte SP 800	Referencia	201038								
	Soporte con 41x41x2,5 largo modelo + 50. Se requiere de 2 anclajes (perforaciones para anclar a techo de 14 mm)	Embalaje	1 u								
		PVR	106,56 €/u								
	Soporte SP	Referencia	204939	204733	204734	201036	201037	204938	201038		
	Soporte con 41x41x2,5 (modelo +50) que permite fijar al soporte vertical con 2 tuercas muelle y 2 tornillos de M10x30.	Embalaje	1 u	1 u	1 u	1 u	1 u	1 u	1 u		
		PVR	36,40 €/u	41,28 €/u	51,68 €/u	62,02 €/u	73,94 €/u	88,34 €/u	106,56 €/u		
	Tapón TF41	Referencia	205627								
	Tapón plástico protector para soportes fabricados con perfiles 41x41. No requiere ningún accesorio.	Embalaje	50 u								
		PVR	Consultar ACC								
	Tuerca TM41 M10	Referencia	217584								
	Tuerca de M10 que permite regular la posición del soporte horizontal sin esfuerzo.	Embalaje	100 u								
		PVR	Consultar ACC								
	Tornillo DIN933 M10x30 (I304)	Referencia	217547								
	Tornillo M10x30 I304	Embalaje	100 u								
		PVR	Consultar ACC								

Soportes modulares con SPD para techos irregulares. Grandes cargas											
	Soporte SPD 600	Referencia	205621								
	Soporte con 82x41x2,5 largo modelo + 50. Se requiere de 2 anclajes (perforaciones para anclar a techo de 14 mm)	Embalaje	1 u								
		PVR	157,02 €/u								
	Soporte SPD 800	Referencia	206274								
	Soporte con 82x41x2,5 largo modelo + 50. Se requiere de 2 anclajes (perforaciones para anclar a techo de 14 mm)	Embalaje	1 u								
		PVR	195,86 €/u								
	Soporte SPD 1000	Referencia	204641								
	Soporte con 82x41x2,5 largo modelo + 50. Se requiere de 2 anclajes (perforaciones para anclar a techo de 14 mm)	Embalaje	1 u								
		PVR	241,28 €/u								
	Refuerzo R450	Referencia	207325								
	Refuerzo para grandes cargas. Se fija al Soporte SP/SP3S con dos conjuntos B3 M10. Se fija al Soporte SP/SPD con 2 tuercas muelle y 2 tornillos M10x30.	Embalaje	1 u								
		PVR	93,87 €/u								
	Soporte SP	Referencia	204939	204733	204734	201036	201037	204938	201038		
	Soporte con 41x41x2,5 (modelo +50) que permite fijar al soporte vertical con 2 tuercas muelle y 2 tornillos de M10x30.	Embalaje	1 u	1 u	1 u	1 u	1 u	1 u	1 u		
		PVR	36,40 €/u	41,28 €/u	51,68 €/u	62,02 €/u	73,94 €/u	88,34 €/u	106,56 €/u		
	Tuerca muelle TM41 M10	Referencia	217584								
	Tuerca de M10 que permite regular la posición del soporte horizontal sin esfuerzo.	Embalaje	100 u								
		PVR	Consultar ACC								
	Tornillo DIN933 M10x30 (I304)	Referencia	217547								
	Tornillo M10x30 I304	Embalaje	100 u								
		PVR	Consultar ACC								
	Conjunto B3-50	Referencia	208827								
	Conjunto formado por 50 tornillos M10 DIN603 y tuerca DIN6923	Embalaje	1 u								
		PVR	116,89 €/u								

		Acero inoxidable AISI 304 (I304)		I304							
		Ancho de la bandeja (mm)									
Dimensiones (modelo en mm)		100	150	200	300	400	500	600			
Soportes techo											
	Soporte C-SHOT	Referencia	207495	207496	207497	207498					
	Soporte de longitud modelo + 90. Perforación de 20x9 mm para fijar la bandeja y fijación rápida en BASORFIL. Se requiere de 2 anclajes (perforaciones para anclar 9 mm)	Embalaje	6 u	6 u	4 u	4 u					
		PVR	59,53 €/u	64,25 €/u	68,86 €/u	78,04 €/u					
Soporte techo en columpio											
	Perfil C-SVO 3M	Referencia	206415								
	Perfil 3 metros para corte	Embalaje	3 m								
		PVR	83,19 €/m								
	Soporte C-SVO	Referencia	● 206285	● 201087	● 201088	● 201090	● 206286	● 206287	● 206288		
	Soporte de longitud modelo +150. Perforación de 20x9 mm para fijar la bandeja. Se requieren 2 varillas roscadas de M8 para fijar a techo.	Embalaje	1 u	1 u	1 u	1 u	6 u	6 u	6 u		
		PVR	30,59 €/u	33,87 €/u	36,62 €/u	43,78 €/u	50,89 €/u	57,76 €/u	64,82 €/u		
	Varilla DIN976 M8x1000	Referencia	206852								
	Varilla de M8 de largo un metro. Requiere de dos tuercas M8 DIN 6923. Sólo en CINCADO	Embalaje	1 u								
		PVR	Consultar ACC								
	Tuerca DIN6923 M8	Referencia	217555								
	Tuerca estándar según DIN	Embalaje	100 u								
		PVR	Consultar ACC								

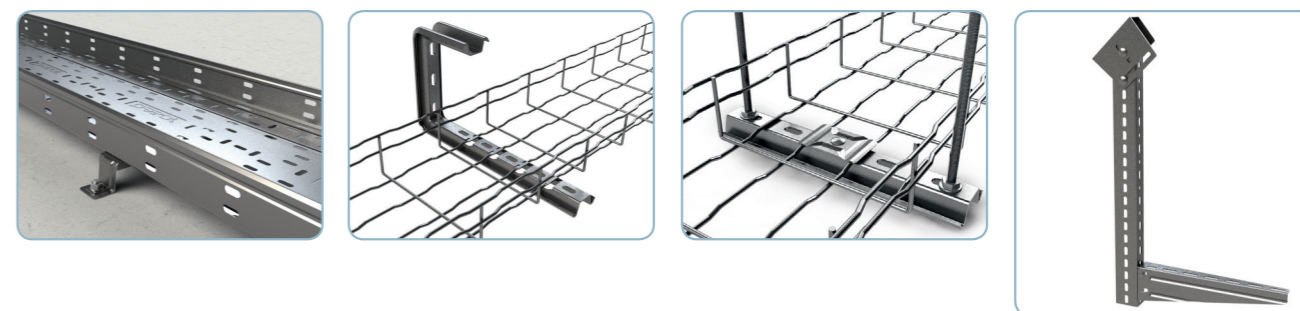

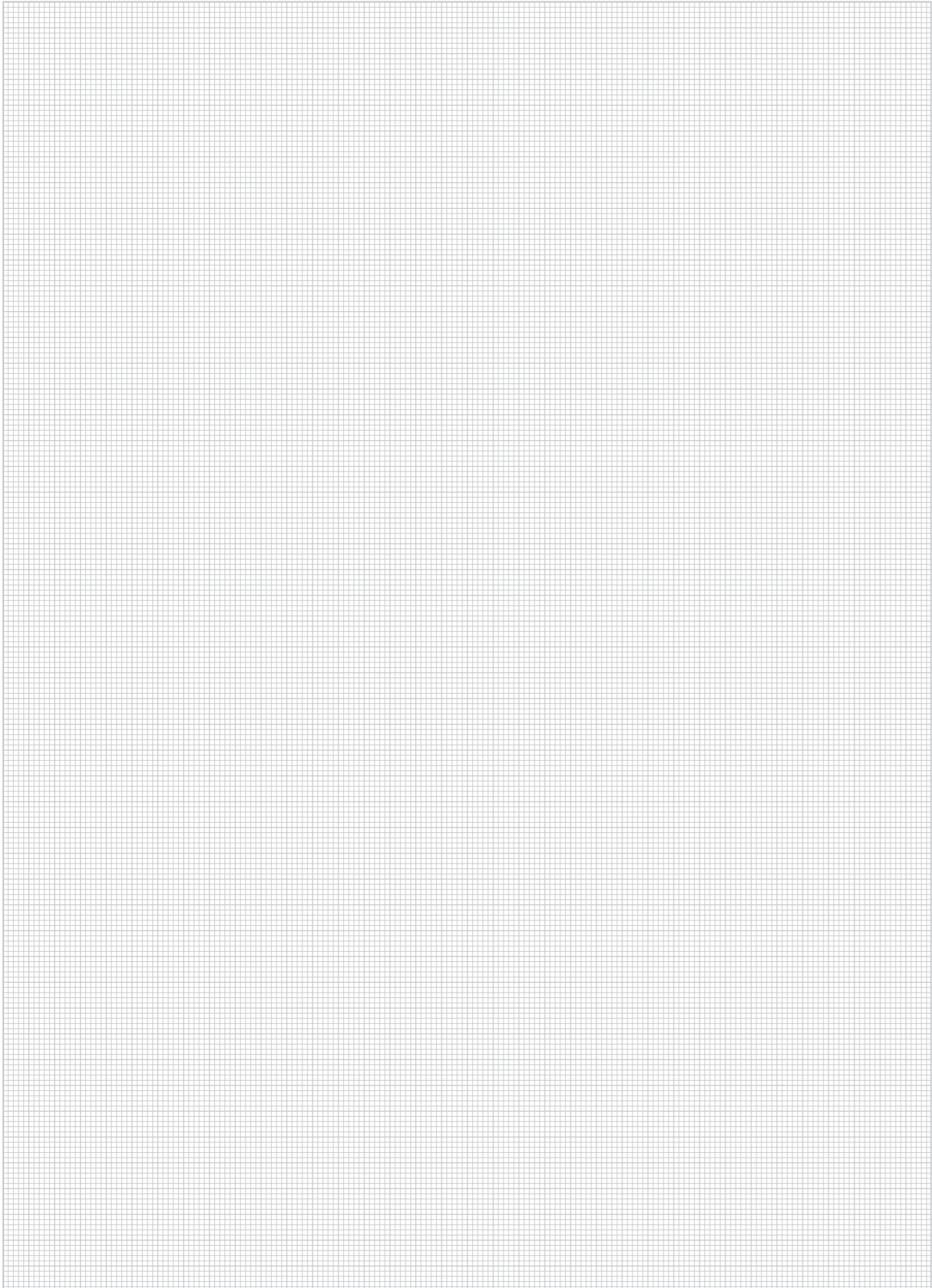

CTA (kg) SOPORTES SUELO

PRODUCTO	B soporte horizontal ó ancho de la bandeja									
	100	150	200	300	400	500	600	700	800	
SOPORTE SUELO INDIVIDUAL										
SV  										
	276	260	253	207	506	460	414	-	-	
SOPORTE PARA FALSOS SUELOS										
SFS + C-SVO 										
	176	176	176	176	161	115	87	-	-	

En los soportes múltiples se debe comprobar también que el soporte horizontal resiste la Carga de Trabajo buscada.
Encontrarás más soluciones en los sistemas modulares con perfil IPN80 ó serie 41/82 en la sección ACC.

Galvanizado en Sendzimir (GS)

GS

Ancho de la Bandeja (mm)

Dimensiones (modelo en mm)



100

150

Soporte suelo individual

	Soporte SV Soporte de longitud modelo . Perforación para fijar la bandeja de 35x7,5 mm. Se requiere de 2 anclajes (perforaciones para anclar a suelo de 12mm)	Referencia	201046	201047
		Embalaje	10 u	6 u
		PVR	5,61 €/u	6,92 €/u

Soportes para falsos suelos

	Soporte para falso suelo SFS altura 140 mm Soporte para fijar al C-SVO con un B1	Referencia	205602	
		Embalaje	24 u	
		PVR	11,33 €/u	
	Soporte C-SVO Soporte de longitud modelo +150 . Perforación de 20x9 mm para fijar la bandeja. Se requieren 2 varillas roscadas de M8 para fijar a techo.	Referencia	203630	201073
		Embalaje	16 u	16 u
		PVR	7,70 €/u	9,41 €/u
	Conjunto B1-100 Conjunto formado por 100 tornillos de M6 DIN603 y tuerca DIN 6923	Referencia	204356	
		Embalaje	1 u	
		PVR	39,92 €/u	

Galvanizado en Caliente (GC)

GC

Ancho de la Bandeja (mm)

Dimensiones (modelo en mm)

100

150

Soporte suelo individual

	Soporte SV Soporte de longitud modelo . Perforación de 35x7,5 mm para fijar la bandeja. Se requiere de 2 anclajes (perforaciones para anclar a suelo de 12mm)	Referencia	201050	201051
		Embalaje	10 u	6 u
		PVR	8,37 €/u	9,99 €/u

Acero inoxidable AISI 304 (i304)

i304

Ancho de la bandeja (mm)

Dimensiones (modelo en mm)

100

150

Soporte suelo

	Soporte SV Soporte de longitud modelo . Perforación de 35x7,5 mm para fijar la bandeja. Se requiere de 2 anclajes (perforaciones para anclar a suelo de 12mm)	Referencia	201062	201063
		Embalaje	10 u	6 u
		PVR	20,06 €/u	24,14 €/u

GS

Ancho de la Bandeja (mm)

200

300

400

500

600

201048	201049	203413	203414	203415
6 u	6 u	5 u	5 u	5 u
9,13 €/u	11,23 €/u	28,99 €/u	32,86 €/u	36,01 €/u

205602				
24 u				
11,33 €/u				

201074	201076	203629	201077	205941
12 u	12 u	6 u	6 u	6 u
13,21 €/u	16,72 €/u	21,35 €/u	23,80 €/u	28,69 €/u

204356				
1 u				
39,92 €/u				

GC

Ancho de la Bandeja (mm)

200

300

400

500

600

201052	201053	203418	203419	203420
6 u	6 u	5 u	5 u	5 u
12,52 €/u	16,99 €/u	39,05 €/u	44,42 €/u	52,34 €/u

i304

Ancho de la Bandeja (mm)

200

300

400







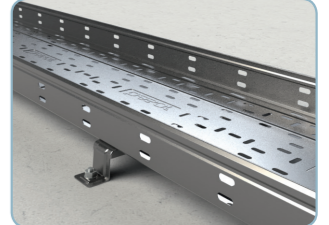

500

600



201064	201065			
6 u	6 u			
27,82 €/u	33,01 €/u			



CTA (kg) SOPORTES PARED Y TECHO

PRODUCTO	B (soporte horizontal ó ancho de la bandeja)									
	50	100	150	200	300	400	500	600	700	800
SOPORTES PARED										
CT30+SCR/SRB/SRB-N 	70	70	70	70	70	70	60	60	60	-
C-PC+C-SR/SRB-N 	-	-	-	310	165	200	120	104	-	-
SOPORTES TECHO										
KCT30 + CT30 (SCR/SRB/SRB-N) 	235	186	154	131	101	82	69	60	-	-
KLPC+C-PC (SCR/SRB/SRB-N) 	183	153	132	115	93	77	66	58	-	-
KPC+C-PC (C-SR/SRB-N) 	191	156	132	114	90	74	63	55	-	-
KPC+C-PC DOBLE (C-SR/SRB-N) 	260	221	192	170	138	117	101	89	-	-
K18+IPN80 (SHV) 	-	-	-	832	700	604	531	474	428	390
SBL41-3S+P41-3S+ +SHST 	-	330	269	227	173	140	116	98	-	-

CTA (kg) SOPORTES BÓVEDA

PRODUCTO	B (soporte horizontal ó ancho de la bandeja)									
	50	100	150	200	300	400	500	600	700	800
SOPORTES BÓVEDA										
KLPC+C-PC (SCR/SRB/SRB-N) 	172	142	121	105	83	69	59	51	-	-
KAPC+C-PC (C-SR/SRB-N) 	191	156	132	114	90	74	63	55	-	-

Notas:

- Los valores de carga indicados en los soportes de pared son las Cargas de Trabajo Admisible por altura de bandeja. Todos los perfiles que se fijan a pared están diseñados para soportar las CTA de los soportes horizontales montados cada 200 mm.

- La CTA de los soportes de techo y bóveda son los permitidos por el elemento bajante en función del ancho del soporte horizontal y considerando todas las cargas en el mismo lado. Se deberá comprobar también que el soporte horizontal resiste la Carga de Trabajo buscada.

Galvanizado en Sendzimir (GS)





GS

Dimensiones (modelo en mm)





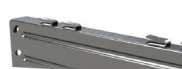

Ancho de la Bandeja (mm)

100 150 200

Soportes modulares de pared con CT30. Carga ligera

	Perfil CT30 Se suministra en 3 metros para cortar en obra. Los soportes de pared adecuados son el SCR y SRB	Referencia	206784		
		Embalaje	24 m		
		PVR	27,99 €/m		
	Soporte SCR Soporte de longitud modelo + 50 . Perforación de 35x7,5 mm para fijar la bandeja. Se requieren 2 conjuntos de tornillos CT4 para fijar al perfil	Referencia	200976	200977	200978
		Embalaje	10 u	10 u	10 u
		PVR	8,51 €/u	10,16 €/u	11,32 €/u
	Soporte SRB Soporte de longitud modelo + 50 . Fijación rápida a la bandeja BASORFIL. Se requieren 2 conjuntos de tornillos CT4 para fijar al perfil	Referencia	206372	206373	206374
		Embalaje	5 u	5 u	5 u
		PVR	9,38 €/u	11,17 €/u	12,44 €/u
	Soporte SRB-N + Perfil Soporte de longitud modelo +56. Fijación rápida de la bandeja Basorfil. Se requieren 2 conjuntos CT4 para fijar el perfil.	Referencia	● 224371	● 224372	● 224373
		Embalaje	2 u	2 u	2 u
		PVR	20,89 €/u	27,06 €/u	30,22 €/u
	Conjunto CT4-100 M10x20 (EZ) Conjunto de 100 tornillos de M8x20 con tuerca especial deslizante en el CT30	Referencia	207074		
		Embalaje	1 u		
		PVR	536,32 €/u		

Soportes modulares de techo con CT30. Carga ligera

	Cabezal para perfil KCT30 Se requiere de 2 anclajes (perforaciones para anclar a techo de 9 mm) y 2 conjuntos de tornillos CT2 para fijar el perfil CT30	Referencia	207071		
		Embalaje	10 u		
		PVR	19,09 €/m		
	Conjunto CT2 M8x55 (EZ) Tornillo estándar según DIN	Referencia	210088		
		Embalaje	100 u		
		PVR	1,02 €/u		
	Perfil CT30 Se suministra en 3 metros para cortar en obra. Los soportes de pared adecuados son el SCR y SRB	Referencia	206784		
		Embalaje	24 m		
		PVR	27,99 €/m		
	Soporte SCR Soporte de longitud modelo + 50 . Perforación de 35x7,5 mm para fijar la bandeja. Se requieren 2 conjuntos de tornillos CT30 para fijar al perfil	Referencia	200976	200977	200978
		Embalaje	10 u	10 u	10 u
		PVR	8,51 €/u	10,16 €/u	11,32 €/u
	Soporte SRB Soporte de longitud modelo + 50 . Fijación rápida a la bandeja BASORFIL. Se requieren 2 conjuntos de tornillos CT4 para fijar al perfil	Referencia	206372	206373	206374
		Embalaje	5 u	5 u	5 u
		PVR	9,38 €/u	11,17 €/u	12,44 €/u
	Soporte SRB-N + Perfil Soporte de longitud modelo +56. Fijación rápida de la bandeja Basorfil. Se requieren 2 conjuntos CT4 para fijar el perfil.	Referencia	● 224371	● 224372	● 224373
		Embalaje	2 u	2 u	2 u
		PVR	20,89 €/u	27,06 €/u	30,22 €/u
	Conjunto CT4-100 M10x20 (EZ) Conjunto de 100 tornillos de M8x20 con tuerca especial deslizante en el CT30	Referencia	207074		
		Embalaje	1 u		
		PVR	536,32 €/u		

GS







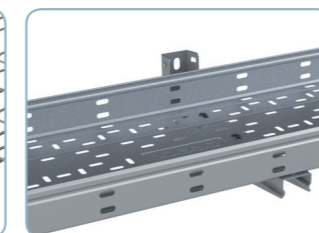
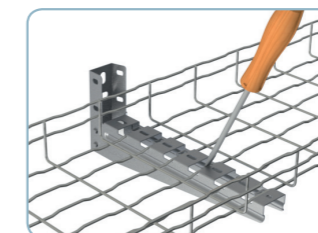



Ancho de la Bandeja (mm)

300 400 500 600

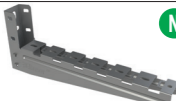
206784			
24 m			
27,99 €/m			
200997	200998	200999	201000
10 u	10 u	10 u	10 u
18,58 €/u	22,24 €/u	38,87 €/u	44,10 €/u
206375	206376	206377	206378
5 u	5 u	5 u	5 u
17,98 €/u	23,65 €/u	39,68 €/u	44,98 €/u
● 224374	● 224375		
2 u	2 u		
37,15 €/u	48,33 €/u		
207074			
1 u			
536,32 €/u			
207071			
10 u			
19,09 €/m			
210088			
100 u			
1,02 €/u			
206784			
24 m			
27,99 €/m			
200997	200998	200999	201000
10 u	10 u	10 u	10 u
18,58 €/u	22,24 €/u	38,87 €/u	44,10 €/u
206375	206376	206377	206378
5 u	5 u	5 u	5 u
17,98 €/u	23,65 €/u	39,68 €/u	44,98 €/u
● 224374	● 224375		
2 u	2 u		
37,15 €/u	48,33 €/u		
207074			
1 u			
536,32 €/u			

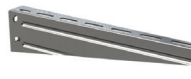

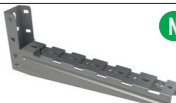
● Hasta agotar existencias. ● Nuevo producto. ● Fabricación bajo pedido. Consultar pedido mínimo.

Galvanizado en Sendzimir (GS)		GS		
		Ancho de la Bandeja (mm)		
Dimensiones (modelo en mm)		100	150	200
Soporte modular de pared con Perfil Colgante y C-SR				
	Perfil Colgante C-PC Se suministra en 3 metros. Se requiere un mínimo de 2 anclajes (perforaciones para anclar 8,5 mm) a distancias equidistantes cada 350 mm como máximo.	Referencia	207269	
		Embalaje	3 m	
		PVR	44,65 €/m	
	Soporte C-SR Soporte de longitud modelo + 50. Perforación de 20x9 mm para fijar la bandeja y fijación rápida a la bandeja BASORFIL. Se requieren 2 pasadores 206793 ó 2 pasadores 207297 para fijar al perfil (modelos 200-300 sólo 1 pasador).	Referencia		207264
		Embalaje		1 u
		PVR		19,57 €/m
	Pasador CT2 M8x75 (EZ) Conjunto formado por un tornillo M8x75 y tuerca M8 DIN 985	Referencia		206793
		Embalaje		100 u
		PVR		1,29 €/u
	Placa de unión PDPC GS	Referencia	207281	
		Embalaje	30 u	
		PVR	5,96 €/u	
Soportes modulares con C-PC para techo. Carga media				
	Cabezal KPC Se recomienda esta cartela para emplear el C-PC con soportes C-SR. Se requiere de 2 anclajes (perforaciones para anclar a techo de 11mm)	Referencia		207270
		Embalaje		14 u
		PVR		27,59 €/u
	Perfil colgante C-PC Se suministra en 3 metros y se emplea para colocar soportes C-SR CLICK. Para fijar a la cartela se requiere 2 pasadores 206793 ó 2 pasadores 207297 para fijar a la cartela.	Referencia		207269
		Embalaje		3 m
		PVR		44,65 €/m
	Soporte SRB-N Soporte de longitud modelo +56. Fijación rápida de la bandeja Basorfil. Se requiere 1 pasador para fijar al C-PC ó 1 anclaje para fijar a pared.	Referencia	● 224371	● 224372
		Embalaje	2 u	2 u
		PVR	20,89 €/u	27,06 €/u
	Soporte C-SR Soporte de longitud modelo + 50. Perforación de 20x9 mm para fijar la bandeja y fijación rápida a la bandeja BASORFIL. Se requieren 2 pasadores 206793 ó 2 pasadores 207297 para fijar al perfil (modelos 200-300 sólo 1 pasador).	Referencia		207264
		Embalaje		1 u
		PVR		19,57 €/m
	Pasador CT2 M8x75 (EZ) Conjunto formado por un tornillo M8x75 y tuerca M8 DIN 985	Referencia		206793
		Embalaje		100 u
		PVR		1,29 €/u
Soportes modulares con C-PC para bóvedas con SCR/SRB. Carga media				
	Cartela lateral KLPC Se recomienda esta cartela para emplear el C-PC CLICK con soportes de pared SCR y SRB, en bóvedas (techo con ángulo). Se requiere de 2 anclajes (perforaciones para anclar a techo de 11mm)	Referencia	206786	
		Embalaje	20 u	
		PVR	30,38 €/u	
	Perfil colgante C-PC Se suministra en 3 metros y se emplea para colocar soportes SCR/SRB. Para fijar a la cartela se requiere 2 conjuntos B2	Referencia	207269	
		Embalaje	3 m	
		PVR	44,65 €/m	
	Soporte SCR Soporte de longitud modelo + 50. Perforación de 35x7,5 mm para fijar la bandeja. Se requieren 2 conjuntos B2 para fijar al perfil	Referencia	200976	200977
		Embalaje	10 u	10 u
		PVR	8,51 €/u	10,16 €/u
	Soporte SRB Soporte de longitud modelo + 50. Fijación rápida a la bandeja BASORFIL. Se requieren 2 conjuntos B2 para fijar al perfil	Referencia	● 206372	● 206373
		Embalaje	5 u	5 u
		PVR	9,38 €/u	11,17 €/u
	Soporte SRB-N Soporte de longitud modelo +56. Fijación rápida de la bandeja Basorfil. Se requiere 1 pasador para fijar al C-PC ó 1 anclaje para fijar a pared.	Referencia	● 224371	● 224372
		Embalaje	2 u	2 u
		PVR	20,89 €/u	27,06 €/u
	Conjunto B2-100 EZ Conjunto formado por 100 tornillos de M8 y tuerca DIN 6923	Referencia	204926	
		Embalaje	1 u	
		PVR	78,51 €/u	

● Hasta agotar existencias. ● Nuevo producto. ● Fabricación bajo pedido. Consultar pedido mínimo.

GS				
Ancho de la Bandeja (mm)				
300	400	500	600	
207269				
3 m				
44,65 €/m				
207265	207266	207267	207268	
1 u	1 u	1 u	1 u	
24,91 €/m	32,56 €/u	37,49 €/m	42,70 €/m	
206793				
100 u				
1,29 €/u				
207281				
30 u				
5,96 €/u				
207270				
14 u				
27,59 €/u				
207269				
3 m				
44,65 €/m				
● 224374	● 224375			
2 u	2 u			
37,15 €/u	48,33 €/u			
207265	207266	207267	207268	
1 u	1 u	1 u	1 u	
24,91 €/m	32,56 €/m	37,49 €/m	42,70 €/m	
206793				
100 u				
1,29 €/u				
206786				
20 u				
30,38 €/u				
207269				
3 m				
44,65 €/m				
200997	200998	200999	201000	
10 u	10 u	10 u	10 u	
18,58 €/u	22,24 €/u	38,87 €/u	44,10 €/u	
● 206375	● 206376	● 206377	● 206378	
5 u	5 u	5 u	5 u	
17,98 €/u	23,65 €/u	39,68 €/u	44,98 €/u	
● 224374	● 224375			
2 u	2 u			
37,15 €/u	48,33 €/u			
204926				
1 u				
78,51 €/u				

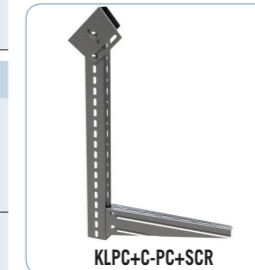
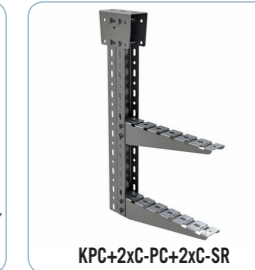
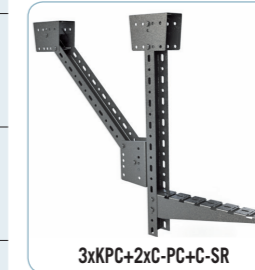
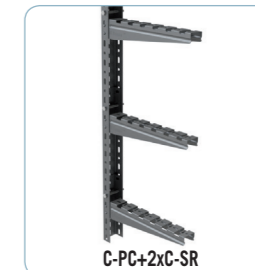

Galvanizado en Sendzimir (GS)

GS

Ancho de la Bandeja (mm)







Dimensiones (modelo en mm)

100

150

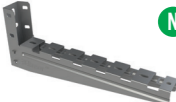
200

Soportes modulares con C-PC para techo. Carga media

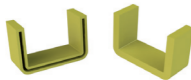
	Cartela KAPC Se recomienda esta cartela para emplear el C-PC con soportes C-SR. Se requiere de 2 anclajes (perforaciones para anclar a techo de 11mm)	Referencia			201116
		Embalaje			12 u
		PVR			16,14 €/u
	Perfil colgante C-PC Se suministra en 3 metros y se emplea para colocar soportes C-SR CLICK. Para fijar a la cartela se requiere 2 pasadores 206793 ó 2 pasadores 207297 para fijar al perfil (modelos 200-300 sólo 1 pasador).	Referencia			207269
		Embalaje			3 m
		PVR			44,65 €/m
	Soporte SRB-N Soporte de longitud modelo +56. Fijación rápida de la bandeja Basorfil. Se requiere 1 pasador para fijar al C-PC ó 1 anclaje para fijar a pared.	Referencia	● 224371	● 224372	● 224373
		Embalaje	2 u	2 u	2 u
		PVR	20,89 €/u	27,06 €/u	30,22 €/u
	Soporte C-SR Soporte de longitud modelo +50. Perforación de 20X9 mm para fijar la bandeja y fijación rápida a la bandeja BASORFIL. Se requieren 2 pasadores 206793 ó 2 pasadores 207297 para fijar al perfil (modelos 200-300 sólo 1 pasador).	Referencia			● 207264
		Embalaje			1 u
		PVR			19,57 €/m
	Conjunto B2-100 Conjunto formado por 100 tornillos de M8 y tuerca DIN 6923	Referencia			204926
		Embalaje			1 u
		PVR			78,51 €/u
	Pasador CT2 M8x75 (EZ) Conjunto formado por un tornillo M8x75 y tuerca M8 DIN 985	Referencia			206793
		Embalaje			100 u
		PVR			1,29 €/u
Otros elementos					
	Pasador DIN94 8x80 (EZ) Pasador aletas DIN 94 para fijación rápida	Referencia			207297
		Embalaje			100 u
		PVR			1,96 €/u
	Tapón TFPC Tapón protector TFPC PVC	Referencia		214809	
		Embalaje		1 u	
		PVR		2,94 €/m	

GS

Ancho de la Bandeja (mm)

300

400







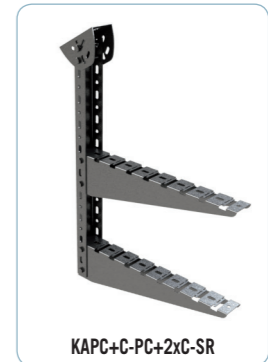



500

600

				201116			
				12 u			
				16,14 €/u			
				207269			
				3 m			
				44,65 €/m			
● 224374	● 224375						
2 u	2 u						
37,15 €/u	48,33 €/u						
● 207265	● 207266	● 207267	● 207268				
1 u	1 u	1 u	1 u				
24,91 €/m	32,56 €/m	37,49 €/m	42,70 €/m				
				204926			
				1 u			
				78,51 €/u			
				206793			
				100 u			
				1,29 €/u			
				207297			
				100 u			
				1,96 €/u			
				214809			
				1 u			
				2,94 €/m			

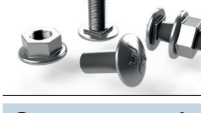

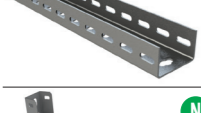
KAPC+C-PC+2xC-SR

		Galvanizado en Caliente (GC)			
		GC			
		Ancho de la Bandeja (mm)			
Dimensiones (modelo en mm)		100	150	200	
Soportes modulares con perfil colgante					
	Perfil colgante C-PC Se suministra en 3 metros. Se requiere un mínimo de 2 anclajes (perforaciones para anclar 12 mm) a distancias equidistantes cada 350 mm como máximo.	Referencia	200229		
		Embalaje	3 m		
		PVR	59,14 €/m		
	Soporte C-SR Soporte de longitud modelo + 50 . Perforación de 35x7,5 mm para fijar la bandeja. Se requieren 4 conjuntos B2 para fijar al perfil ó 2 pasadores 206793.	Referencia		203460	
		Embalaje		1 u	
		PVR		24,51 €/m	
	Conjunto B2-100 Conjunto formado por 100 tornillos de M8 y tuerca DIN 6923	Referencia	206792		
		Embalaje	1 u		
		PVR	120,86 €/u		
Soportes modulares con C-PC para bóvedas. Carga ligera					
	Cartela lateral KLPC Se recomienda esta cartela para emplear el C-PC con soportes de pared SCR y SRB, en bóvedas (techo con ángulo). Se requiere de 2 anclajes (perforaciones para anclar a techo de 12mm)	Referencia	206787		
		Embalaje	1 u		
		PVR	37,19 €/u		
	Perfil colgante C-PC Se suministra en 3 metros y se emplea para colocar soportes SCR/SRB. Para fijar a la cartela se requiere 2 conjuntos M10x30	Referencia	200229		
		Embalaje	3 m		
		PVR	59,14 €/m		
	Soporte SCR Soporte de longitud modelo + 50 . Perforación de 35x7,5 mm para fijar la bandeja. Se requieren 2 conjuntos B1 para fijar al perfil	Referencia	200980	200981	200982
		Embalaje	10 u	10 u	10 u
		PVR	12,44 €/u	14,92 €/u	16,96 €/u
	Soporte SRB Soporte de longitud modelo + 50 . Fijación rápida a la bandeja BASORFIL. Se requieren 2 conjuntos B1 para fijar al perfil	Referencia	206379	206380	206381
		Embalaje	1 u	1 u	1 u
		PVR	12,96 €/u	15,52 €/u	17,78 €/u
	Soporte SRB-N Soporte de longitud modelo +56. Fijación rápida de la bandeja Basorfil. Se requiere 1 pasador para fijar al C-PC ó 1 anclaje para fijar a pared.	Referencia	● 223764	● 223766	● 223767
		Embalaje	1 u	1 u	1 u
		PVR	27,05 €/u	33,53 €/u	25,52 €/u
	Conjunto B2-100 Conjunto formado por 100 tornillos de M8 y tuerca DIN 6923	Referencia	206792		
		Embalaje	1 u		
		PVR	120,86 €/u		
Soportes modulares con C-PC para bóvedas. Carga media					
	Cartela KAPC Se recomienda esta cartela para emplear el C-PC con soportes de pared C-SR, en bóvedas (techo con ángulo). Se requiere de 2 anclajes (perforaciones para anclar a techo de 12mm)	Referencia			201117
		Embalaje			1 u
		PVR			24,51 €/u
	Perfil colgante C-PC Se suministra en 3 metros y se emplea para colocar soportes C-SR. Para fijar a la cartela se requiere 4 conjuntos B2 ó 1 pasadores 206793 y 2 conjuntos B2	Referencia	200229		
		Embalaje	3 m		
		PVR	59,14 €/m		
	Soporte SRB-N Soporte de longitud modelo +56. Fijación rápida de la bandeja Basorfil. Se requiere 1 pasador para fijar al C-PC ó 1 anclaje para fijar a pared.	Referencia	● 223764	● 223766	● 223767
		Embalaje	1 u	1 u	1 u
		PVR	27,05 €/u	33,53 €/u	38,54 €/u
	Soporte C-SR Soporte de longitud modelo + 50 . Perforación de 35x7,5 mm para fijar la bandeja. Se requieren 4 conjuntos B2 para fijar al perfil ó 2 pasadores 206793.	Referencia			203460
		Embalaje			1 u
		PVR			24,51 €/m
	Conjunto B2-100 Conjunto formado por 100 tornillos de M8 y tuerca DIN 6923	Referencia			206792
		Embalaje			1 u
		PVR			120,86 €/u
	Tapón TFPC Tapón protector TFPC PVC	Referencia	214809		
		Embalaje	1 u		
		PVR	2,94 €/m		

GC				
Ancho de la Bandeja (mm)				
300	400	500	600	
200229				
3 m				
59,14 €/m				
201032	201033	201034	201035	
1 u	1 u	1 u	1 u	
33,74 €/m	46,68 €/m	54,90 €/m	63,35 €/m	
206792				
1 u				
120,86 €/u				
206787				
1 u				
37,19 €/u				
200229				
3 m				
59,14 €/m				
201002	201003	201004	201005	
1 u	1 u	1 u	1 u	
25,51 €/u	33,27 €/u	62,02 €/u	70,27 €/u	
206382	206383	206384	206385	
1 u	1 u	1 u	1 u	
27,75 €/u	34,00 €/u	63,81 €/u	71,95 €/u	
● 223768	● 223769			
1 u	1 u			
47,47 €/u	64,40 €/u			
206792				
1 u				
120,86 €/u				
201117				
1 u				
24,51 €/u				
200229				
3 m				
59,14 €/m				
● 223768	● 223769	● 223770	● 223771	
1 u	1 u	1 u	1 u	
47,47 €/u	64,40 €/u	54,94 €/u	62,29 €/u	
201032	201033	201034	201035	
1 u	1 u	1 u	1 u	
33,74 €/u	46,68 €/m	54,90 €/m	63,35 €/m	
206792				
1 u				
120,86 €/u				
214809				
1 u				
2,94 €/m				

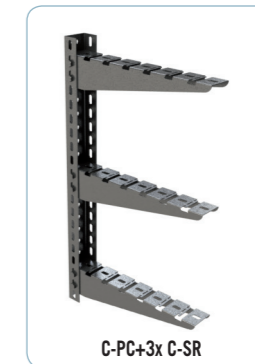

C-PC+3x C-SR

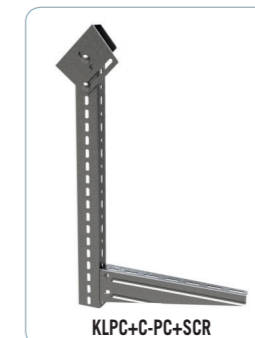

KLPC+C-PC+SCR



KLPC+C-PC+SCR



KPC+2xC-PC+4x SRB-N

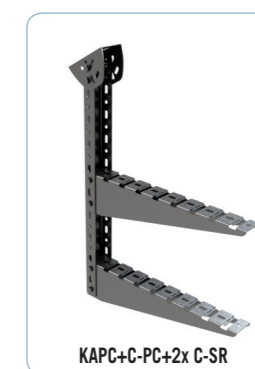

KAPC+C-PC+2x C-SR

		Acero inoxidable AISI 304 (I304)		I304						
		Ancho de la bandeja (mm)								
Dimensiones (modelo en mm)		100	150	200	300	400	500	600		
Soporte techo modular con C-PC										
	Cartela KLPC Se recomienda esta cartela para emplear el C-PC con soportes de pared SCR, en bóvedas. Se requiere de 2 anclajes (perforaciones para anclar a techo de 12mm)	Referencia	● 201121							
		Embalaje	1 u							
		PVR	47,73 €/u							
	Conjunto B2-100 Conjunto formado por 50 tornillos de M8 y tuerca DIN 6923	Referencia	205392							
		Embalaje	1 u							
		PVR	279,44 €/u							
	Perfil colgante C-PC Se suministra en 3 metros. Para fijar a la cartela se requiere 4 conjuntos B1	Referencia	205701							
		Embalaje	18 m							
		PVR	136,93 €/m							
	Soporte SCR Soporte de longitud modelo + 50. Perforación de 35x7,5 mm para fijar la bandeja. Para fijar al perfil se requiere 2 conjuntos B1	Referencia	200995	200996	204691	201020	201021	204464	201022	
		Embalaje	10 u	10 u	10 u	10 u	10 u	10 u	10 u	10 u
		PVR	33,70 €/u	37,11 €/u	41,53 €/u	51,90 €/u	84,56 €/u	95,36 €/u	108,34 €/u	108,34 €/u
	Conjunto B2-100 Conjunto formado por 100 tornillos de M8 y tuerca DIN 6923	Referencia	205392							
		Embalaje	1 u							
		PVR	279,44 €/u							
	Tapón TFPC Tapón protector TFPC PVC	Referencia	214809							
		Embalaje	1 u							
		PVR	2,94 €/m							

Calidades			
GS	GC	ALUMINIO	i304

Elementos de fijación a viga					
	Grapa viga GV2 No requiere accesorios adicionales	Referencia	215501		218642
		Embalaje	26 u		10 u
		PVR	Consultar ACC		Consultar ACC
	Grapa viga variable GV2 No requiere accesorios adicionales	Referencia	207073		
		Embalaje	42 u		
		PVR	Consultar ACC		
	Brida viga a perfil IPN 80 BRP No requiere accesorios adicionales. Perforación de 50x12	Referencia		205624	
		Embalaje		1 u	
		PVR		Consultar ACC	
	Brida viga hasta 22 mm BCA 41x41 No requiere accesorios adicionales. Perforación de 50x12	Referencia		208809	
		Embalaje		25 u	
		PVR		Consultar ACC	
	Brida viga hasta 22 mm BCA 82x41 No requiere accesorios adicionales. Perforación de 50x12	Referencia		208810	
		Embalaje		4 u	
		PVR		9,68 €/u	
	Brida viga a 41X41 BVL41 No requiere accesorios adicionales. Perforación de 50x12	Embalaje		211230	
		PVR		14 u	
		PVR		Consultar ACC	
	Brida viga a 82X41 BVL82 No requiere accesorios adicionales. Perforación de 50x12	Embalaje		211231	
		PVR		12 u	
		PVR		Consultar ACC	
	Cinta sujeción multiusos CSJ No requiere accesorios adicionales. Perforación de 6 mm	Embalaje		203461	203462
		PVR		10 m	10 m
		PVR		Consultar ACC	Consultar ACC

● Hasta agotar existencias. ● Nuevo producto. ● Fabricación bajo pedido. Consultar pedido mínimo.

		Galvanizado sendzimir y algunas piezas en electrozincado		GS						
		Ancho de la bandeja (mm)								
Dimensiones (modelo en mm)		100	150	200	300	400	500	600		
Soportes modulares de techo con P41-3S. Carga ligera										
	Cabezal SBL41-3S Cartela click rápida para cargas medias o bajas. Posibilidad de instalación con pasador de seguridad CT2	Referencia	218657							
		Embalaje	1 u							
		PVR	31,23 €/u							
	Cabezal K41-3S (EZ) Cartela click rápida para cargas altas. Posibilidad de instalación con pasador de seguridad CT2	Referencia	218656							
		Embalaje	2 u							
		PVR	40,44 €/u							
	Pasador CT2 M10x65 (EZ) Conjunto formado por un tornillo M10x65 y tuerca M10 DIN 985	Referencia	218704							
		Embalaje	100 u							
		PVR	1,90 €/u							
	P41-3S 41x41x2 3m Se suministra en tramos de 3 metros.	Referencia	217313							
		Embalaje	3 m							
		PVR	49,79 €/m							
	Soporte SHST Soporte de longitud modelo + 50. Fijación rápida a la bandeja BASORFIL. Se fija a presión en el perfil SP3S	Referencia	214489	214490	214491	214492	214493	214494	214495	
		Embalaje	4 u	4 u	4 u	4 u	4 u	4 u	4 u	4 u
		PVR	18,53 €/m	21,77 €/m	25,05 €/m	37,61 €/m	48,17 €/m	56,92 €/m	63,38 €/m	63,38 €/m
Otros elementos										
	Tapón TF41 Tapón plástico protector para perfil 41x41	Referencia	205627							
		Embalaje	50 u							
		PVR	Consultar ACC							

basorsupport P41-3S SHST +

Soluciones MODULARES a techo

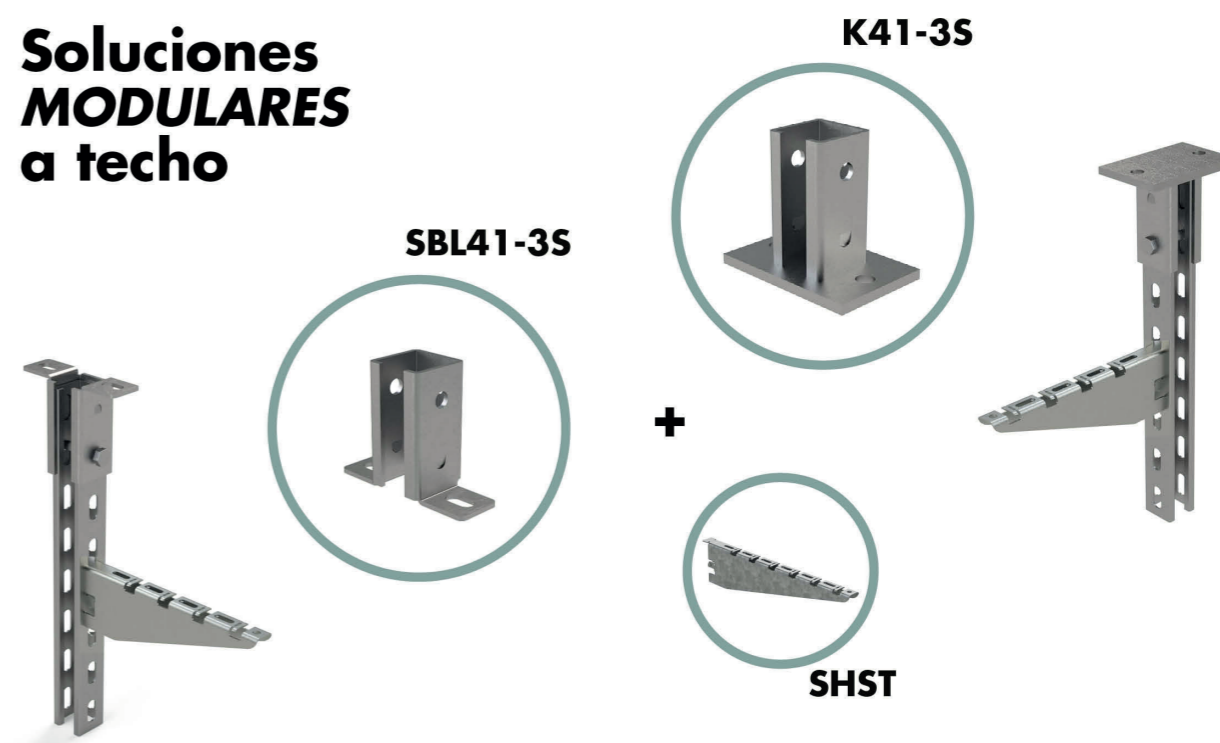

+ INFO MONTAJE SHST PAG. 81

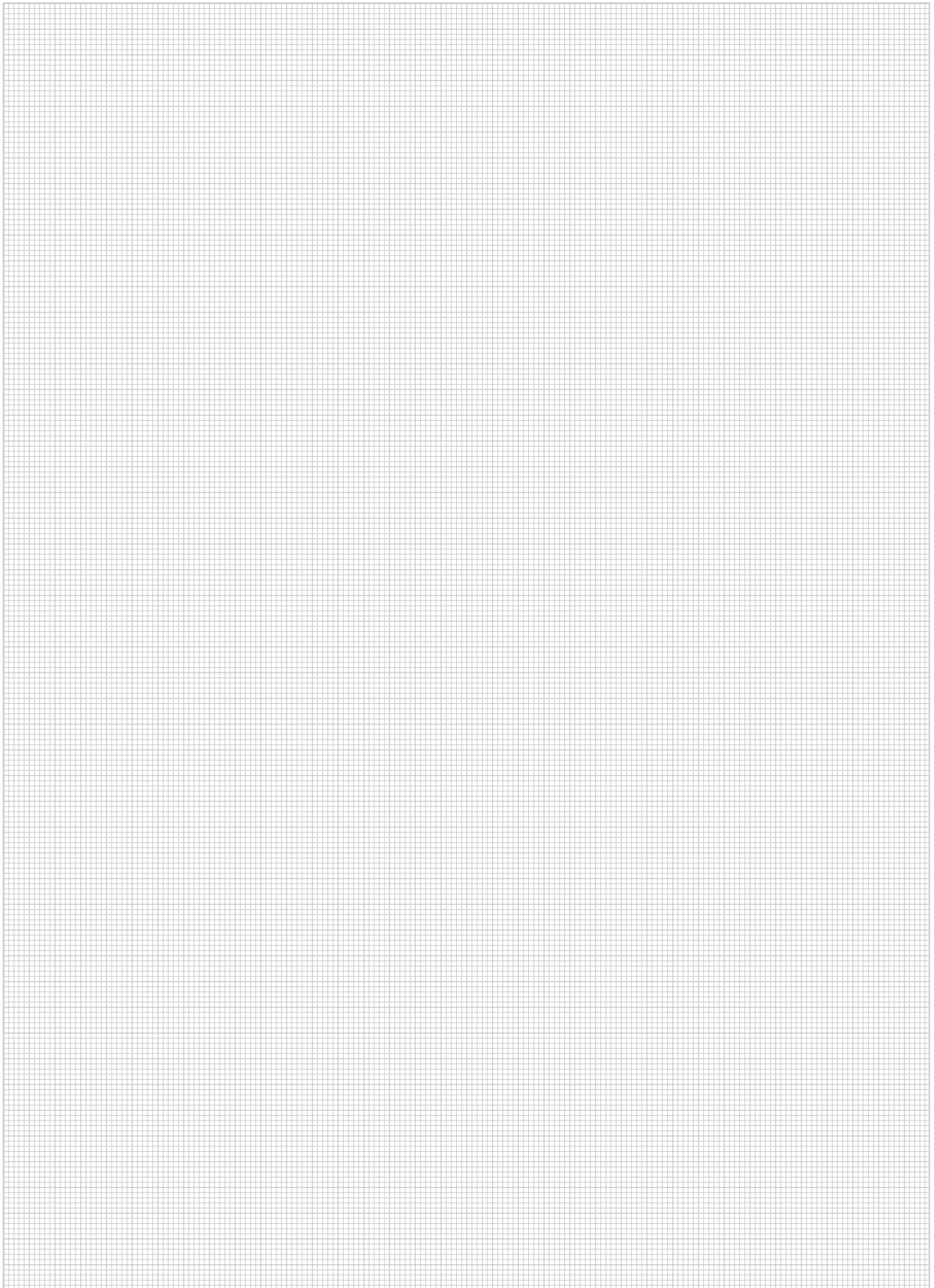

BasorCANAL

Canales específicas

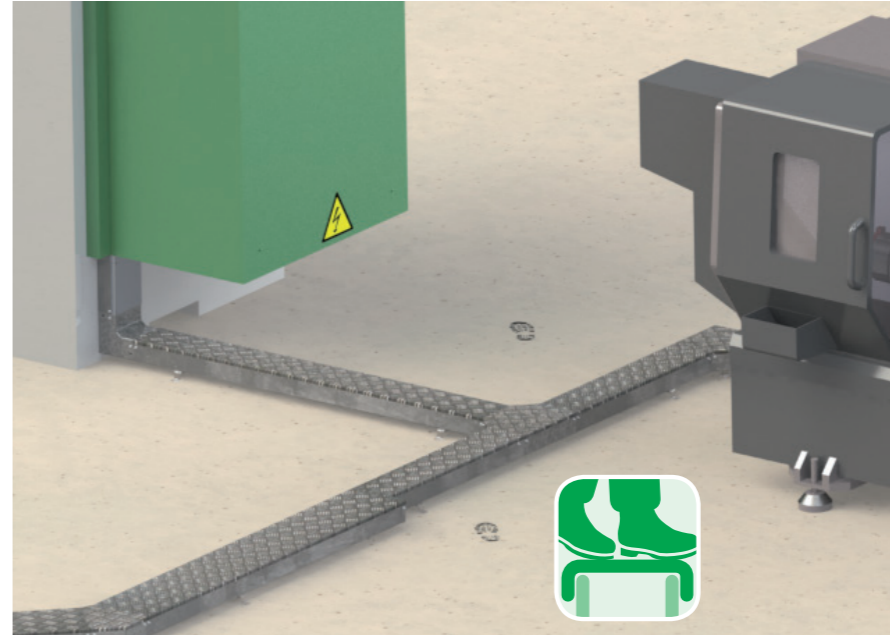
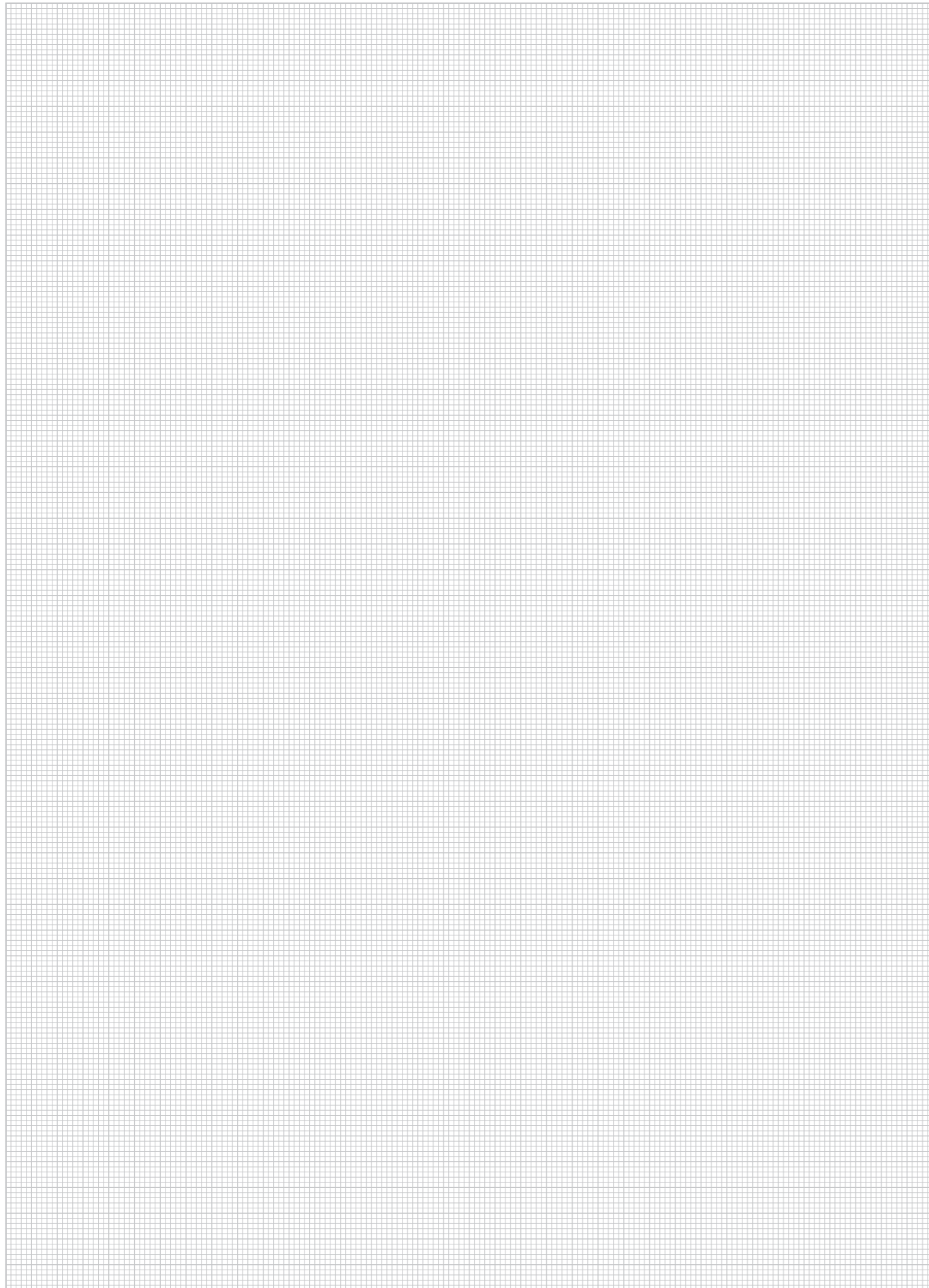

Se recomienda para:

Instalaciones pisables especifica para maquinarias industriales

Modelos:

Modelos (HxB): 100x100; 200x100; 300x100; 400x100; 500x100; 600x100

Acabados: Cuerpo en GS con tapa en aluminio lagrimado o GS según necesidad.
Las tapas pisables en GS incorporan cierre por tornillos de 1/4 de vuelta.

Características de la canal BASORCANAL CT

UNE - EN 50085

- Sistema metálico
- Resistencia al impacto: 20J
- Temperatura mínima de almacenamiento y transporte de -45°
- Temperatura mínima de instalación de -25 °C
- Temperatura máxima de 120 °C
- No propagador de la llama
- Con continuidad eléctrica
- Sin aislamiento eléctrico
- Grado de protección:
 - IP20 e IK10
- Con cubierta de acceso que puede abrirse con herramientas
- Carga puntual máxima admisible de 150 Kg

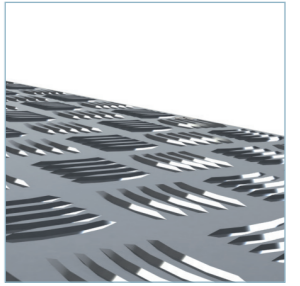
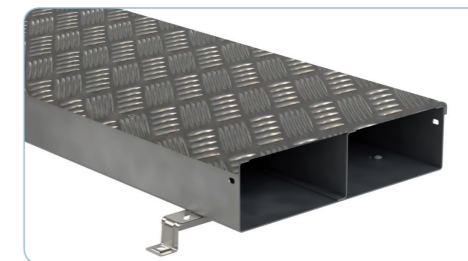

AL



GS

Cuerpo en galvanizado sendzimir (GS) y tapa en Aluminio (AL) ó galvanizado sendzimir (GS)		GS AL						
		Altura 100						
Dimensiones (base x altura)		100x100	200x100	300x100	400x100	500x100	600x100	
Canales estancas CT								
	Bandeja pisable WT GS Canal pisable de 2 metros. Se suministra con 6 tuercas M6 fijadas cada 1m. Con perforaciones adicionales cada 250 mm para introducir las tuercas rápidas TMK M6 en caso de corte.	Referencia	210146	210147	210148	210149	210150	210151
		Embalaje	4 m	4 m	4 m	4 m	4 m	4 m
		PVR	74,27 €/m	91,64 €/m	112,92 €/m	130,21 €/m	147,35 €/m	164,63 €/m
	Tapa pisable TWT GS Tapa de 2 metros en acero sendzimir pisable hasta 150 kg. Incorpora cierre por tornillos de 1/4 de vuelta.	Referencia	● 224245	● 224246	● 224247	● 224248	● 224249	● 224250
		Embalaje	2m	2m	2m	2m	2m	2m
		PVR	52,23 €/m	95,76 €/m	122,37 €/m	160,43 €/m	189,07 €/m	217,73 €/m
	Tapa pisable TWT Aluminio AL Tapa de 2 metros en aluminio pisable hasta 150 kg. Requiere 6 tornillos M6x16 DIN 7991	Referencia	210191	210192	210193	210194	210195	210196
		Embalaje	2 m	2 m	2 m	2 m	2 m	2 m
		PVR	57,21 €/m	103,11 €/m	143,88 €/m	185,26 €/m	225,93 €/m	268,69 €/m
	Pack DIN7991-100 M6x16 EZ Permite bloquear la tapa mediante tornillo. Se suministran en CINCADOS	Referencia	210265					
		Embalaje	1 u					
		PVR	15,43 €/u					
Elementos de unión								
	Junta de unión JUWT Requiere 2 conjuntos de tornillos B1	Referencia	210177					
		Embalaje	5 u					
		PVR	3,82 €/u					
	Conjunto B1-100 EZ Conjunto formado por 100 tornillos de M6 DIN603 y tuerca DIN 6923. Se suministran en CINCADOS	Referencia	204356					
		Embalaje	1 u					
		PVR	Consultar SCM					
Accesorios para la conducción de cables								
	Curva plana CPWT Requiere 2 conjuntos de tornillos B1	Referencia	210152	210153	210154	210155	210156	210157
		Embalaje	1 u	1 u	1 u	1 u	1 u	1 u
		PVR	79,43 €/u	97,98 €/u	129,48 €/u	165,50 €/u	210,28 €/u	250,28 €/u
	Curva plana 45° CPWT45 Requiere 2 conjuntos de tornillos B1	Referencia	210158	210159	210160	210161	210162	210164
		Embalaje	1 u	1 u	1 u	1 u	1 u	1 u
		PVR	69,24 €/u	86,57 €/u	104,51 €/u	147,05 €/u	189,94 €/u	223,24 €/u
	Curva CCCWT Requiere 2 conjuntos de tornillos B1	Referencia	210171	210172	210173	210174	210175	210176
		Embalaje	1 u	1 u	1 u	1 u	1 u	1 u
		PVR	103,74 €/u	117,63 €/u	131,98 €/u	146,57 €/u	161,12 €/u	172,64 €/u
	Derivación TEWT Requiere 2 conjuntos de tornillos B1	Referencia	210165	210166	210167	210168	210169	210170
		Embalaje	1 u	1 u	1 u	1 u	1 u	1 u
		PVR	93,20 €/u	119,37 €/u	148,58 €/u	190,48 €/u	235,79 €/u	264,08 €/u
	Derivación CRWT Requiere 8 conjuntos de tornillos B1	Referencia	210292	210293	210294	210295	210296	210297
		Embalaje	1 u	1 u	1 u	1 u	1 u	1 u
		PVR	115,03 €/u	136,82 €/u	175,24 €/u	215,37 €/u	266,88 €/u	307,94 €/u
	Perfil separador PSWT Requiere 4 conjuntos de tornillos B1 por tramo. Para canal WT >300mm, se debe montar al menos uno como refuerzo central. Pueden montarse varios, cada 50mm	Referencia	210180					
		Embalaje	2 m					
		PVR	300,22 €/m					
	Reducción 100 mm REWT Requiere 2 conjuntos de tornillos B1	Referencia	210087					
		Embalaje	1 u					
		PVR	11,65 €/u					
	Tapa final TFWT Accesorio que permite tapar la canal por el extremo. Requiere piezas 4 conjuntos B1	Referencia	210240	210241	210242	210243	210244	210245
		Embalaje	1 u	1 u	1 u	1 u	1 u	1 u
		PVR	18,41 €/u	19,46 €/u	22,05 €/u	23,21 €/u	25,88 €/u	26,98 €/u

Galvanizado en Sendzimir (GS) y tapa en aluminio lagrimado		GS AL						
		Altura 100						
Dimensiones (base x altura)		100x100	200x100	300x100	400x100	500x100	600x100	
Tapas para canal pisable WT GS								
	Tapa curva plana 90° TCPWT90 En acero lagrimado 2mm pisable hasta 150 kg. Incorpora cierre por tornillos de 1/4 de vuelta.	Referencia	● 224251	● 224252	● 224253	● 224254	● 224255	● 224256
		Embalaje	1 u	1 u	1 u	1 u	1 u	1 u
		PVR	43,61 €/u	59,41 €/u	75,54 €/u	102,83 €/u	127,80 €/u	168,78 €/u
	Tapa curva plana 45° TCPWT45 En acero lagrimado 2mm pisable hasta 150 kg. Incorpora cierre por tornillos de 1/4 de vuelta.	Referencia	● 224257	● 224258	● 224259	● 224260	● 224261	● 224262
		Embalaje	1 u	1 u	1 u	1 u	1 u	1 u
		PVR	43,16 €/u	51,62 €/u	64,62 €/u	83,03 €/u	100,28 €/u	120,22 €/u
	Tapa derivación TTEWT En acero lagrimado 2mm pisable hasta 150 kg. Incorpora cierre por tornillos de 1/4 de vuelta.	Referencia	● 224263	● 224264	● 224265	● 224266	● 224267	● 224268
		Embalaje	1 u	1 u	1 u	1 u	1 u	1 u
		PVR	55,54 €/u	70,31 €/u	92,82 €/u	121,43 €/u	147,86 €/u	191,60 €/u
	Tapa derivación TCRWT En acero lagrimado 2mm pisable hasta 150 kg. Incorpora cierre por tornillos de 1/4 de vuelta.	Referencia	● 224269	● 224270	● 224271	● 224272	● 224273	● 224274
		Embalaje	1 u	1 u	1 u	1 u	1 u	1 u
		PVR	61,92 €/u	82,76 €/u	102,15 €/u	134,80 €/u	163,20 €/u	210,01 €/u
Tapas para canal pisable WT AL								
	Tapa curva plana 90° TCPWT90 Tapa en aluminio 4mm pisable hasta 150 kg. Requiere 3/5 tornillos M6x16 DIN 7991	Referencia	210197	210198	210199	210200	210201	210202
		Embalaje	1 u	1 u	1 u	1 u	1 u	1 u
		PVR	57,73 €/u	95,94 €/u	148,37 €/u	215,21 €/u	296,09 €/u	391,52 €/u
	Tapa curva plana 45° TCPWT45 Tapa en aluminio 4mm pisable hasta 150 kg. Requiere 3 tornillos M6x16 DIN 7991	Referencia	210209	210210	210211	210212	210213	210214
		Embalaje	1 u	1 u	1 u	1 u	1 u	1 u
		PVR	58,73 €/u	82,89 €/u	113,79 €/u	150,68 €/u	206,42 €/u	272,26 €/u
	Tapa derivación TTEWT Tapa en aluminio 4mm pisable hasta 150 kg. Requiere 4 tornillos M6x16 DIN 7991	Referencia	210221	210222	210223	210224	210225	210226
		Embalaje	1 u	1 u	1 u	1 u	1 u	1 u
		PVR	71,31 €/u	115,46 €/u	173,84 €/u	246,63 €/u	333,63 €/u	435,03 €/u
	Tapa derivación TCRWT Tapa en aluminio 4mm pisable hasta 150 kg. Requiere 4 tornillos M6x16 DIN 7991	Referencia	210298	210299	210300	210301	210302	210303
		Embalaje	1 u	1 u	1 u	1 u	1 u	1 u
		PVR	84,01 €/u	130,49 €/u	189,11 €/u	258,95 €/u	340,39 €/u	433,06 €/u
Tapas para canal pisable WT en verticales GS								
	Tapa TSWT Tapa de 2 metros en GS. Requiere 6 tornillos M6x16 DIN 7991	Referencia	210185	210186	210187	210188	210189	210190
		Embalaje	2 m	2 m	2 m	2 m	2 m	2 m
		PVR	30,42 €/m	48,30 €/m	67,52 €/m	85,68 €/m	103,37 €/m	122,01 €/m
	Tapa curva plana TSCPWT Requiere 3/5 conjuntos de tornillos M6x16 DIN7991	Referencia	210203	210204	210205	210206	210207	210208
		Embalaje	1 u	1 u	1 u	1 u	1 u	1 u
		PVR	21,14 €/u	32,09 €/u	50,01 €/u	80,47 €/u	106,96 €/u	135,06 €/u
	Tapa curva plana 45° TSCP45WT Requiere 3 conjuntos de tornillos M6x16 DIN7991	Referencia	210215	210216	210217	210218	210219	210220
		Embalaje	1 u	1 u	1 u	1 u	1 u	1 u
		PVR	21,44 €/u	27,17 €/u	35,32 €/u	55,38 €/u	74,74 €/u	95,00 €/u
	Tapa derivación TSTEWT Requiere 4 conjuntos de tornillos M6x16 DIN7991	Referencia	210227	210228	210229	210230	210231	210232
		Embalaje	1 u	1 u	1 u	1 u	1 u	1 u
		PVR	23,97 €/u	37,79 €/u	59,18 €/u	88,39 €/u	116,08 €/u	147,42 €/u
Otros elementos GC								
	Pack 100 Tuerca rápida TMK M6 Conjunto formado por 100 tuercas rápidas TMK M6. Se fija a presión sobre las perforaciones adicionales de la canal WT, para bloquear la tapa mediante tornillos en tramos cortados. Se suministran Galvanizado en caliente (GC)..	Referencia	● 210266					
		Embalaje	1 u					
		PVR	58,15 €/u					

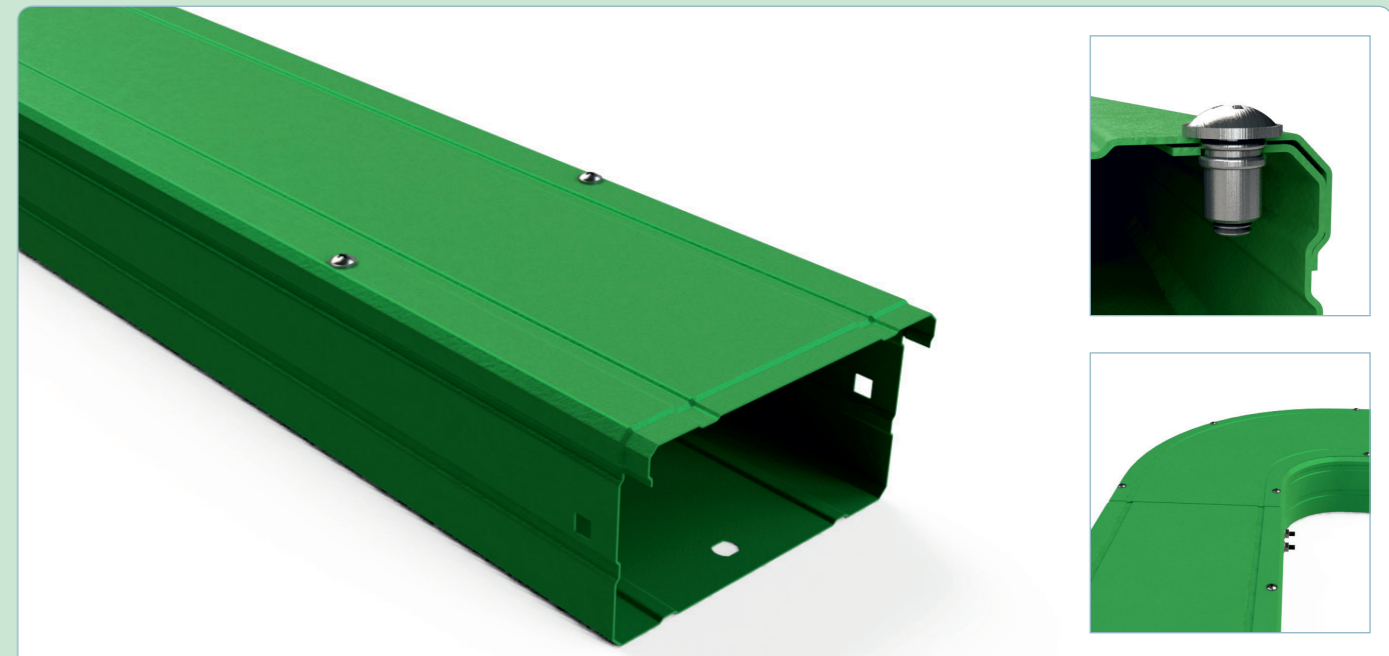

Se recomienda para:

Instalaciones estancas en alimentación de maquinarias industriales

Modelos:

Modelos (HxB): 40x80; 40x120; 60x120; 80x140; 80x200; 100x200; 100x300; 100x400; 100x600.







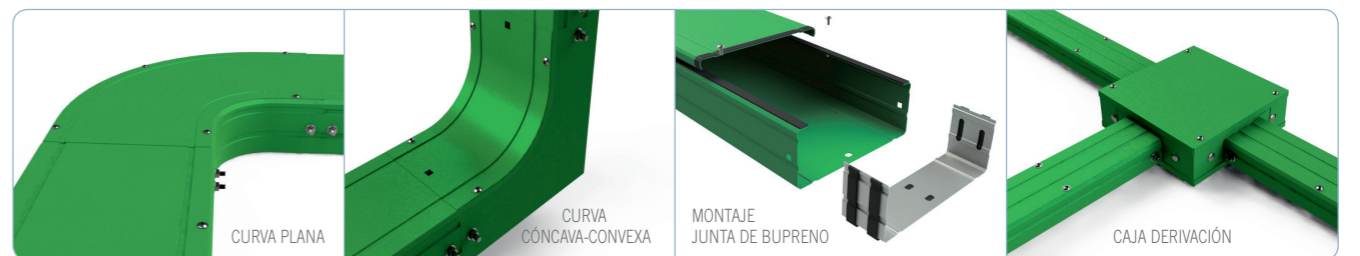

Acabados: GSP Acero galvanizado sendzimir recubierto de pintura poliéster RAL 6011

Características de la canal BASORCANAL CT

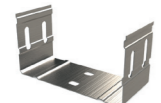
UNE -EN 50085

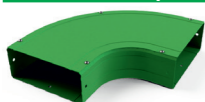
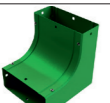
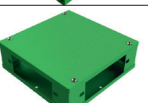
- Sistema metálico
- Resistencia al impacto: 20J
- Temperatura mínima de almacenamiento y transporte de -45°
- Temperatura mínima de instalación de -25 °C
- Temperatura máxima de 120 °C
- No propagador de la llama
- Con continuidad eléctrica
- Sin aislamiento eléctrico
- Grado de protección:
 - IP65 con junta de bupreno
 - IP53 sin junta de bupreno
- Protección alta exteriormente y media interiormente contra sustancias corrosivas o contaminantes
- Con cubierta de acceso que puede abrirse con herramientas
- Clase 8+ según IEC 61537

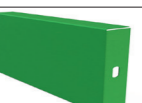

		Acero galvanizado sendzimir +pintura poliéster GSP		GSP		
		Dimensiones (altura x base en mm)		Altura 40		Altura 60
				40x80	40x120	60x120
Canales estancas CT						
	Canal estanca CT Se suministra con tapa y en tramos de 3 metros. Requiere de una junta de unión JUCT	Referencia	200151	● 200152	200153	
		Embalaje	3 m	3 m	3 m	
		PVR	26,60 €/m	35,96 €/m	37,83 €/m	
	Pack DIN7985-100 M4x10 (EZ) Conjunto que permite bloquear la tapa mediante tornillo. Se suministran CINCADOS	Referencia	206818			
		Embalaje	1 u			
		PVR	10,81 €/u			
Elementos de unión						
	Junta de unión JUCT (GS) Requiere 6 conjuntos de tornillos B1	Referencia	200181	● 200182	200183	
		Embalaje	1 u	1 u	1 u	
		PVR	4,47 €/u	4,67 €/u	5,86 €/u	
	Conjunto B1-100 (EZ) Conjunto formado por 100 tornillos de M6 DIN603 y tuerca DIN 6923. Se suministran CINCADOS	Referencia	204356			
		Embalaje	1 u			
		PVR	Consultar SCM			
Accesorios para la conducción de cables						
	Curva plana CPT Se requiere una junta de unión JUCT	Referencia	200161	● 200162	200163	
		Embalaje	1 u	1 u	1 u	
		PVR	73,98 €/u	93,45 €/u	81,74 €/u	
	Curva CCCT Se requiere una junta de unión JUCT	Referencia	200171	● 200172	200173	
		Embalaje	1 u	1 u	1 u	
		PVR	68,15 €/u	78,12 €/u	78,12 €/u	
	Caja derivación CDT Permite realizar conexiones y cruces según altura máxima de canal. Requiere de un acoplamiento AC ó de una tapa ciega TC	Referencia	200191		200192	
		Embalaje	1 u		1 u	
		PVR	66,80 €/u		68,37 €/u	
	Tapa ciega TC para CDT Accesorio que permite bloquear la salida de la CDT. Requiere 2 conjuntos B1	Referencia	200223		200224	
		Embalaje	1 u		1 u	
		PVR	6,92 €/u		7,48 €/u	
	Tapa final TF Accesorio que permite tapar la canal por el extremo. Requiere piezas 2 conjuntos B1	Referencia	200213	● 200214	200215	
		Embalaje	1 u	1 u	1 u	
		PVR	9,96 €/u	10,03 €/u	11,72 €/u	
	Acoplamiento AC a CDT-40 Requiere de 5 conjuntos B1	Referencia	200195	● 200196		
		Embalaje	1 u	1 u		
		PVR	33,44 €/u	33,44 €/u		
	Acoplamiento AC a CDT-60 Requiere de 5 conjuntos B1	Referencia	200197	● 200198	200199	
	Embalaje	1 u	1 u	1 u		
	PVR	34,97 €/u	34,97 €/u	31,30 €/u		
	Acoplamiento AC a CDT-80 Requiere de 5 conjuntos B1	Referencia	200200	● 200201	200202	
	Embalaje	1 u	1 u	1 u		
	PVR	35,67 €/u	35,67 €/u	34,99 €/u		
	Acoplamiento AC a CDT-100 Requiere de 5 conjuntos B1	Referencia	200205	● 200206	200207	
	Embalaje	1 u	1 u	1 u		
	PVR	36,68 €/u	37,78 €/u	36,68 €/u		
Accesorios para obtener IP65						
	Junta bupreno JBP NO requiere ningún accesorio adicional. Se coloca en la parte superior de la canal y en las juntas de unión	Referencia	200227			
		Embalaje	30 m			
		PVR	1,57 €/m			

		GSP					
		Altura 80		Altura 100			
		80x140	80x200	100x200	100x300	100x400	100x600
		200154	200155	200156	200157	● 205908	● 200160
		3 m	3 m	3 m	3 m	3 m	3 m
		43,98 €/m	62,31 €/m	65,59 €/m	85,23 €/m	120,12 €/m	171,53 €/m
		206818					
		1 u					
		10,81 €/u					
		200184	200185	200186	200187	● 205907	● 200190
		1 u	1 u	1 u	1 u	1 u	1 u
		6,18 €/u	6,53 €/u	7,58 €/u	8,09 €/u	12,39 €/u	13,14 €/u
		204356					
		1 u					
		Consultar SCM					
		200164	200165	200166	200167	● 203333	● 200170
		1 u	1 u	1 u	1 u	1 u	1 u
		96,63 €/u	124,61 €/u	131,02 €/u	162,78 €/u	209,36 €/u	421,42 €/u
		200174	200175	200176	200177	● 200178	● 200180
		1 u	1 u	1 u	1 u	1 u	1 u
		84,46 €/u	93,79 €/u	110,02 €/u	130,89 €/u	144,56 €/u	229,01 €/u
		200193		200194		● 203610	● 204203
		1 u		1 u		1 u	1 u
		106,74 €/u		151,18 €/u		163,00 €/u	223,75 €/u
		200225		200226		● 204866	● 205931
		1 u		1 u		1 u	1 u
		9,82 €/u		13,81 €/u		27,92 €/u	33,18 €/u
		200216	200217	200218	200219	● 200220	● 200222
		1 u	1 u	1 u	1 u	1 u	1 u
		11,06 €/u	12,57 €/u	12,50 €/u	15,35 €/u	20,52 €/u	52,68 €/u
		200203	200204				
		1 u	1 u				
		34,99 €/u	33,97 €/u				
		200208	200209	200210	200211	● 200212	● 204867
		1 u	1 u	1 u	1 u	1 u	1 u
		36,68 €/u	36,68 €/u	37,46 €/u	37,46 €/u	37,46 €/u	43,75 €/u
		200227					
		30 m					
		1,57 €/m					

● Fabricación bajo pedido. Consultar pedido mínimo.



1304

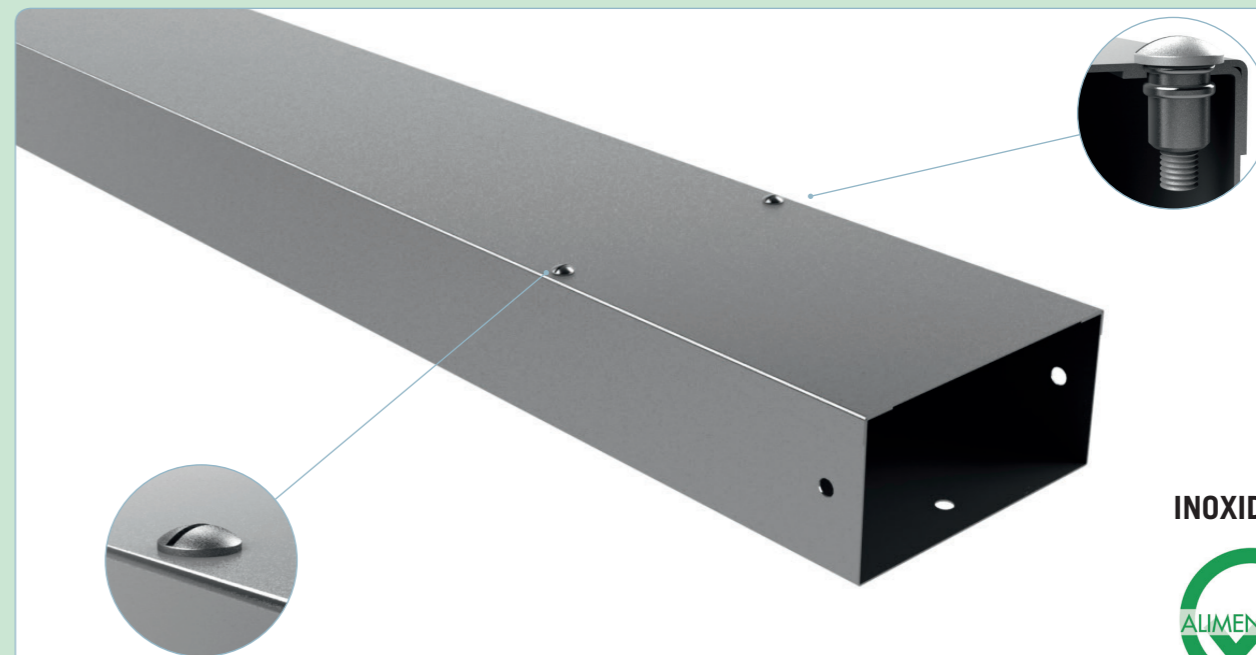
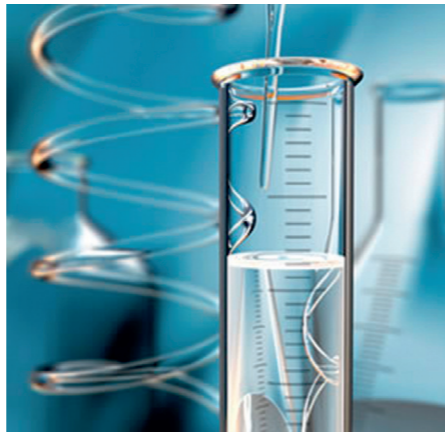

INOXIDABLE



Se recomienda para:

Instalaciones estancas para alimentación o construcción de maquinaria

Modelos:

Modelos (HxB): 40X80; 40X120; 60X120; 80X140









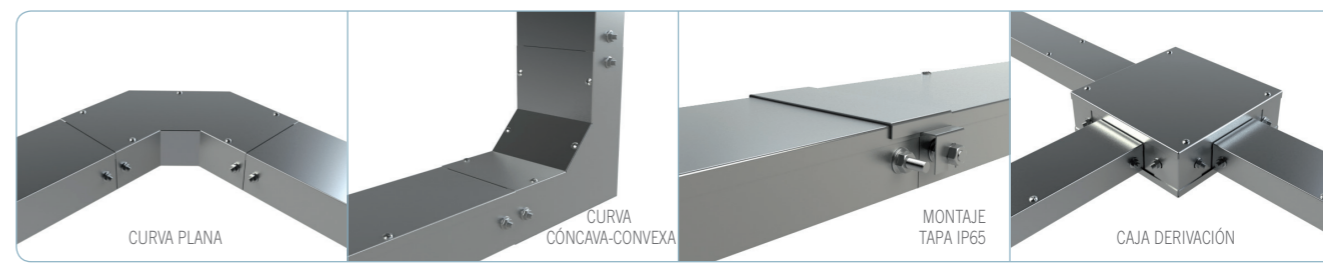

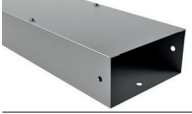
Acabados: Acero inoxidable AISI 304 (i304)

Características de la canal CT i304

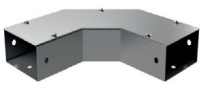
UNE -EN 50085

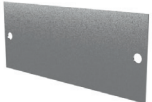
- Sistema metálico
- Resistencia al impacto: 20J
- Temperatura mínima de almacenamiento y transporte de -45°
- Temperatura mínima de instalación de -25 °C
- Temperatura máxima de 120 °C
- No propagador de la llama
- Con continuidad eléctrica
- Sin aislamiento eléctrico
- Grado de protección:
 - IP40
 - IP65 (usando junta de bupreno y el suplemento tapa TIP65)
- Alta protección exterior e interior contra sustancias corrosivas o contaminantes
- Con cubierta de acceso que sólo puede abrirse usando herramientas



		Acero inoxidable AISI 304 (I304)		I304		
		Dimensiones (base x altura)		Altura 40		Altura 60
				40x80	40x120	60x120
Canales estancas CT						
	Canal estanca CTI Se suministra con tapa y en tramos de 3 metros. Requiere de una junta de unión JUCT	Referencia	206021	● 206762	207007	
		Embalaje	12 m	12 m	6 m	
		PVR	62,08 €/m	77,63 €/m	84,33 €/m	
	Tornillo DIN85 M4x10 Tornillo que permite bloquear la tapa mediante tornillo	Referencia	217550			
		Embalaje	100 u			
		PVR	0,34 €/u			
Elementos de unión						
	Junta de unión JUCTI Requiere 6 conjuntos de tornillos B1	Referencia	206022	● 207078	207053	
		Embalaje	4 u	4 u	2 u	
		PVR	5,44 €/u	5,91 €/u	6,55 €/u	
	Conjunto B1-100 Conjunto formado por 100 tornillos de M6 DIN603 y tuerca DIN 6923.	Referencia	204925			
		Embalaje	1 u			
		PVR	Consultar SCM			
Accesorios para la conducción de cables						
	Curva plana CPTI Se requiere una junta de unión JUCT	Referencia	207008	● 209985	207009	
		Embalaje	1 u	1 u	1 u	
		PVR	70,50 €/u	80,16 €/u	90,21 €/u	
	Curva CCCTI Se requiere una junta de unión JUCT	Referencia	207040	● 209986	207041	
		Embalaje	1 u	1 u	1 u	
		PVR	79,84 €/u	92,44 €/u	99,07 €/u	
	Caja derivación CDTI Permite realizar conexiones y cruces según altura máxima de canal. Requiere de un acoplamiento AC ó de una tapa ciega TCI	Referencia	207043		207044	
		Embalaje	1 u		1 u	
		PVR	94,42 €/u		121,86 €/u	
	Tapa ciega TCI para CDTI Accesorio que permite bloquear la salida de la CDTI. Requiere 2 conjuntos B1	Referencia	207045		207046	
		Embalaje	1 u		1 u	
		PVR	8,30 €/u		9,25 €/u	
	Tapa final TFI Accesorio que permite tapar la canal por el extremo. Requiere piezas 2 conjuntos B1	Referencia	206023	● 207077	207048	
		Embalaje	1 u	1 u	1 u	
		PVR	22,81 €/u	24,81 €/u	24,81 €/u	
	Acoplamiento ACI a CDTI-40 Requiere de 5 conjuntos B1	Referencia	207049	● 209987		
		Embalaje	1 u	1 u		
		PVR	44,03 €/u	44,03 €/u		
	Acoplamiento ACI a CDTI-60 Requiere de 5 conjuntos B1	Referencia	208226	● 209988	207050	
		Embalaje	1 u	1 u	1 u	
		PVR	45,61 €/u	45,61 €/u	45,61 €/u	
Accesorios para obtener IP65						
	Tapa TIP65 Requiere de tuercas M6 din 6923 adicionales	Referencia	207213	● 207216	207225	
		Embalaje	1 u	1 u	1 u	
		PVR	16,92 €/u	18,41 €/u	18,19 €/u	
	Junta bupreno JBP NO requiere ningún accesorio adicional. Se coloca en la parte superior de la canal y en las juntas de unión	Referencia	200227			
		Embalaje	30 m			
		PVR	1,41 €/m			

BASORCANAL

BasorPLAST

Bandejas de plástico



BASORPLAST

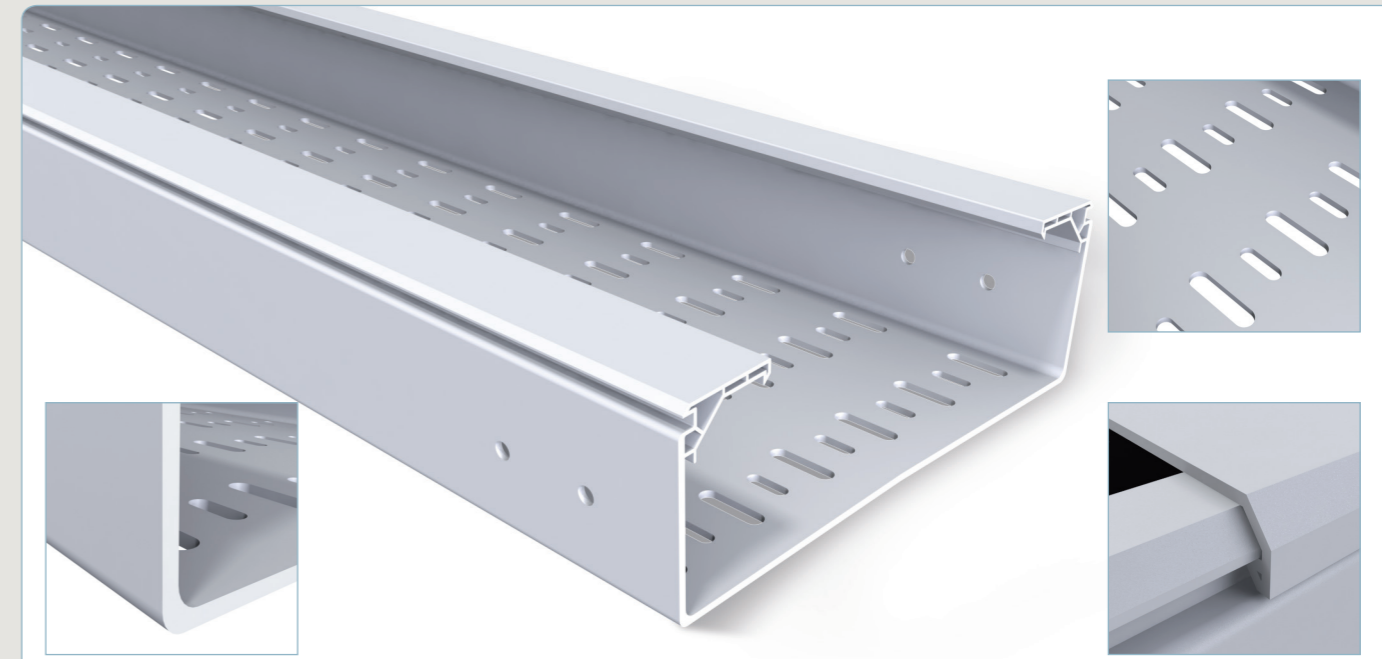
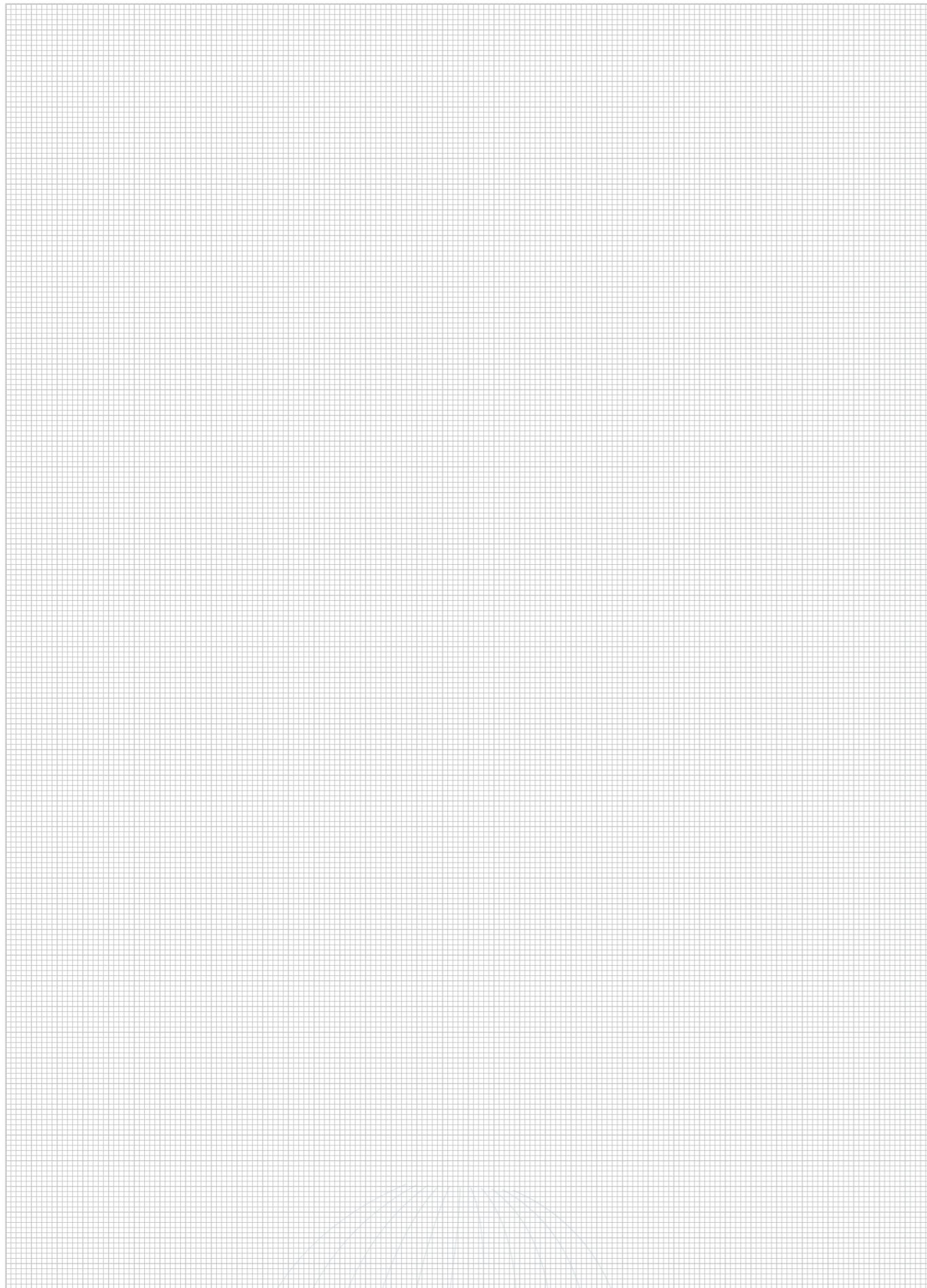

Se recomienda para:

Instalaciones industriales con ambiente químicamente agresivo. Apta para depuradoras e industrias químicas.

Modelos:

Modelos (BxH): 60x100; 60x150; 60x200; 60x300; 100x200; 100x300; 100x400; 100x600.

Acabados: Termoplástico de PVC UVM1. Resistente a los UV, color RAL 7035.

Características de la bandeja BASORPLAST BPE

UNE -EN 61537

- Sistema no metálico
- Resistencia al impacto: 20J, excepto 60x100 con 10J
- Temperatura mínima de -20 °C
- Temperatura máxima de 60 °C
- No propagador de la llama
- Sin continuidad eléctrica
- Con aislamiento eléctrico
- Rigidez dieléctrica 18±2 KV/mm
- Protección alta interior y exteriormente contra sustancias corrosivas o contaminantes.
- Sistema plástico resistente a ambientes húmedos, salinos y químicamente agresivos según DIN8061 e ISO/TR 10358
- Comportamiento al fuego M1, UNE 23727 / UNE 201010
- Hilo incandescente autoextinguible a 960°C, UNE-EN 60695-2-11
- Inflamabilidad UL 94-VO, ANSI/UL 94-1995
- Índice de oxígeno LOI>50%, UNE EN ISO 4589
- Clasificación de la perforación de la base: Clasificación B
- Cumple con la directiva RoHS, 2011/65/UE
- Materia prima sin silicona
- Buen comportamiento frente a rayos UV



Características de la canal BASORPLAST BPE

UNE -EN 50085 (bandeja con tapa)

- Sistema no metálico
- Resistencia al impacto: 20J, excepto 60x100 con 10J
- Temperatura mínima de almacenamiento de -45 °C
- Temperatura mínima de instalación de -20 °C
- Temperatura máxima de 60 °C
- No propagador de la llama
- Sin continuidad eléctrica
- Con aislamiento eléctrico
- Rigidez dieléctrica 18±2 KV/mm
- Grado de protección contra la penetración de cuerpos sólidos, UNE 20.324:
 - BPE ciega + Tapa: IP3X
 - BPE troquelada + Tapa: IP2X
- Grado de protección contra daños mecánicos, UNE EN 50.102: IK07 (IK10 con pieza suplementaria)
- Protección alta interior y exteriormente contra sustancias corrosivas o contaminantes
- Sistema plástico resistente a ambientes húmedos, salinos y químicamente agresivos según DIN8061 e ISO/TR 10358
- Con cubierta de acceso que puede abrirse sin herramientas (en el caso de IK10 con pieza suplementaria se necesita del uso de un destornillador).
- Comportamiento al fuego M1, UNE 23727 / UNE 201010
- Hilo incandescente autoextinguible a 960°C, UNE-EN 60695-2-11
- Inflamabilidad UL 94-VO, ANSI/UL 94-1995
- Índice de oxígeno LOI>50%, UNE EN ISO 4589
- Cumple con la directiva RoSH, 2011/65/UE
- Materia prima sin silicona
- Buen comportamiento frente a rayos UV

Termoplástico de PVC UVM1 resistente a UV, color RAL 7035		PVC UVM1				
		Altura 60				
Dimensiones (altura x base en mm)		60X100	60X150	60X200	60X300	
Bandejas y canales BASORPLAST BPE						
	Bandeja perforada BPE Tramos de 3 metros. Requiere 2 juntas de unión JUBPE por tramo	Referencia Embalaje PVR	210070 24 m 15,94 €/m	210071 24 m 15,94 €/m	210072 12 m 26,75 €/m	210073 12 m 40,22 €/m
	Bandeja ciega BPE-C Tramos de 3 metros. Requiere 2 juntas de unión JUBPE por tramo	Referencia Embalaje PVR	210062 24 m 15,94 €/m	210063 24 m 19,91 €/m	210064 12 m 26,75 €/m	210065 12 m 40,22 €/m
	Tapa TBPE Tramos de 3 metros. NO requiere elementos adicionales. Fijación a presión	Referencia Embalaje PVR	210078 24 m 9,36 €/m	210079 24 m 11,60 €/m	210080 24 m 14,41 €/m	210081 18 m 19,45 €/m
	Brida tapa BIK10-BPE en inox NO requiere elementos adicionales. Recomendada para exteriores	Referencia Embalaje PVR	217340 10 u 4,82 €/u	217341 10 u 5,19 €/u	217342 10 u 5,86 €/u	217343 10 u 7,35 €/u
Elementos de unión						
	Junta de unión JUBPE Requiere 2 conjuntos de tornillo de PVC por unión para la altura 60 y 4 conjuntos para las de altura 100	Referencia Embalaje PVR		210084 10 u 2,72 €/u		
	Conjunto CTBP-100 (UVM1 7035) Conjunto formado por 100 tornillos M8 DIN603 y tuerca DIN 6923	Referencia Embalaje PVR		210017 1 u 57,79 €/u		
Accesorios para la conducción de cables						
	Curva plana CPBPE Requiere de 2 juntas de union JUBPE	Referencia Embalaje PVR	210089 2 u 71,04 €/u	210090 2 u 74,81 €/u	210091 2 u 83,51 €/u	210092 2 u 111,86 €/u
	Tapa curva plana TCPBPE No requiere ningún accesorio	Referencia Embalaje PVR	210097 1 u 42,51 €/u	210098 1 u 56,49 €/u	210099 1 u 65,13 €/u	210100 1 u 81,44 €/u
	Curva cóncava CCBPE Requiere de 2 juntas de union JUBPE	Referencia Embalaje PVR	210103 2 u 72,98 €/u	210104 2 u 78,21 €/u	210105 2 u 85,79 €/u	210106 2 u 111,86 €/u
	Tapa curva cóncava TCCBPE No requiere ningún accesorio	Referencia Embalaje PVR	210111 1 u 63,51 €/u	210112 1 u 78,61 €/u	210113 1 u 79,37 €/u	210114 1 u 88,19 €/u
	Curva convexa CXBPE Requiere de 2 juntas de union JUBPE	Referencia Embalaje PVR	210119 2 u 74,14 €/u	210120 2 u 78,06 €/u	210121 2 u 85,79 €/u	210122 2 u 111,86 €/u
	Tapa curva convexa TCXBPE No requiere ningún accesorio	Referencia Embalaje PVR	210127 1 u 61,93 €/u	210128 1 u 75,19 €/u	210129 1 u 81,22 €/u	210130 1 u 89,05 €/u
	Tapa final TFBPE (UVM1 7035) Requiere 4 conjuntos de tornillo de PVC para la altura 60 y 4 conjuntos para las de altura 100	Referencia Embalaje PVR	● 223023 2 u 20,64 €/u	● 223024 2 u 21,72 €/u	● 223025 2 u 22,67 €/u	● 223026 2 u 27,00 €/u
	Derivación PDBPE (UVM1 7035) Requiere 2 conjuntos de tornillo de PVC	Referencia Embalaje PVR		● 223021 10 u 24,60 €/u		
	Perfil separador PSBPE Requiere 4 conjuntos de tornillo de PVC	Referencia Embalaje PVR		210144 30 m 8,38 €/m		

Termoplástico de PVC UVM1 resistente a UV, color RAL 7035		PVC UVM1				
		Altura 100				
Dimensiones (altura x base en mm)		100X200	100X300	100X400	100X600	
Bandejas y canales BASORPLAST BPE						
	Bandeja perforada BPE Tramos de 3 metros. Requiere 2 juntas de unión JUBPE por tramo	Referencia Embalaje PVR	210074 12 m 42,02 €/m	210075 6 m 59,67 €/m	210076 6 m 78,48 €/m	210077 6 m 111,01 €/m
	Bandeja ciega BPE-C Tramos de 3 metros. Requiere 2 juntas de unión JUBPE por tramo	Referencia Embalaje PVR	210066 12 m 42,02 €/m	210067 6 m 57,82 €/m	210068 6 m 74,81 €/m	210069 6 m 111,01 €/m
	Tapa TBPE Tramos de 3 metros. NO requiere elementos adicionales. Fijación a presión	Referencia Embalaje PVR	210080 24 m 14,41 €/m	210081 18 m 19,45 €/m	210082 12 m 30,98 €/m	210083 12 m 51,28 €/m
	Brida tapa BIK10-BPE en inox NO requiere elementos adicionales. Recomendada para exteriores	Referencia Embalaje PVR	217342 10 u 5,86 €/u	217343 10 u 7,35 €/u	217345 10 u 10,53 €/u	217346 10 u 14,92 €/u
Elementos de unión						
				210085 10 u 9,73 €/u		
				210017 1 u 57,79 €/u		
Accesorios para la conducción de cables						
	Curva plana CPBPE Requiere de 2 juntas de union JUBPE	Referencia Embalaje PVR	210093 2 u 108,62 €/u	210094 2 u 131,79 €/u	210095 2 u 170,73 €/u	210096 2 u 264,87 €/u
	Tapa curva plana TCPBPE No requiere ningún accesorio	Referencia Embalaje PVR	210099 1 u 65,13 €/u	210100 1 u 81,44 €/u	210101 1 u 100,98 €/u	210102 1 u 149,38 €/u
	Curva cóncava CCBPE Requiere de 2 juntas de union JUBPE	Referencia Embalaje PVR	210107 2 u 111,86 €/u	210108 2 u 131,79 €/u	210109 1 u 170,73 €/u	210110 1 u 229,98 €/u
	Tapa curva cóncava TCCBPE No requiere ningún accesorio	Referencia Embalaje PVR	210115 1 u 89,91 €/u	210116 1 u 97,83 €/u	210117 1 u 114,53 €/u	210118 1 u 143,70 €/u
	Curva convexa CXBPE Requiere de 2 juntas de union JUBPE	Referencia Embalaje PVR	210123 2 u 108,63 €/u	210124 2 u 131,79 €/u	210125 1 u 170,73 €/u	210126 2 u 229,98 €/u
	Tapa curva convexa TCXBPE No requiere ningún accesorio	Referencia Embalaje PVR	210131 1 u 89,91 €/u	210132 1 u 98,79 €/u	210133 1 u 114,53 €/u	210134 1 u 146,43 €/u
	Tapa final TFBPE (UVM1 7035) Requiere 4 conjuntos de tornillo de PVC para la altura 60 y 4 conjuntos para las de altura 100	Referencia Embalaje PVR	● 223027 2 u 28,48 €/u	● 223028 2 u 33,77 €/u	● 223029 2 u 41,88 €/u	● 223030 2 u 48,24 €/u
	Derivación PDBPE (UVM1 7035) Requiere 2 conjuntos de tornillo de PVC	Referencia Embalaje PVR		● 223022 10 u 26,56 €/u		
	Perfil separador PSBPE Requiere 4 conjuntos de tornillo de PVC	Referencia Embalaje PVR		210145 30 m 10,41 €/m		

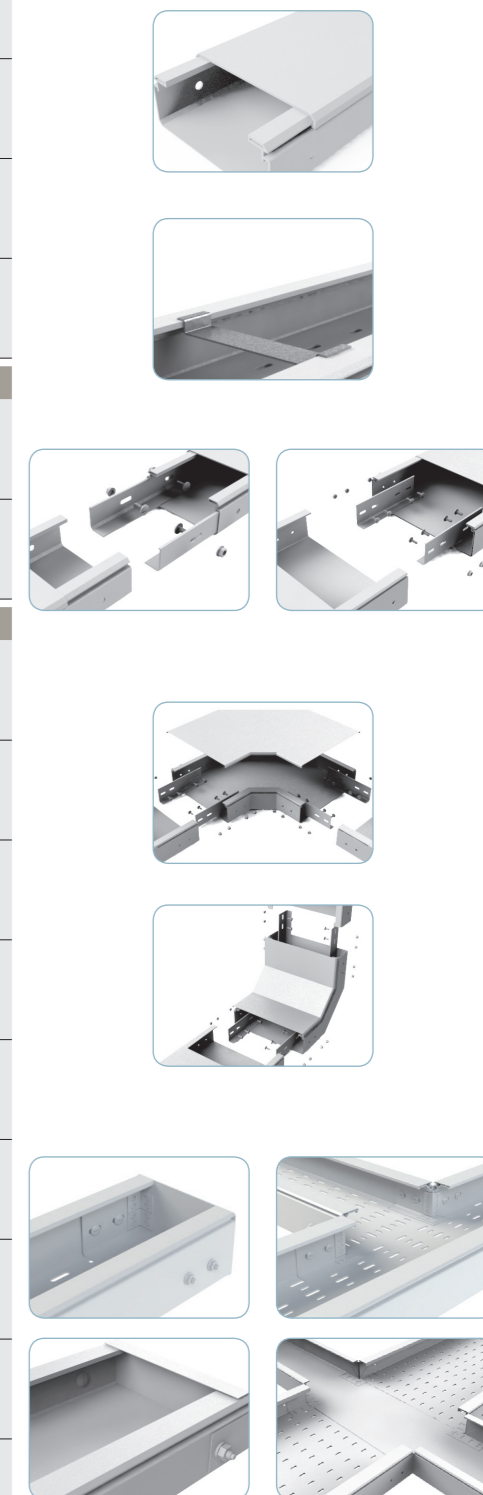



Termoplástico de PVC UVM1 resistente a UV, color RAL 7035

PVC UVM1

Dimensiones (altura x base en mm)

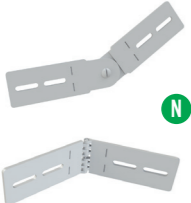
Elementos de unión adicionales

		PVC UVM1			
		Altura 60			
		60X100	60X150	60X200	60X300
 <p>Kit JUBPE-AB (UVM1 7035) junta de unión articulada/bisagra</p> <p>Requiere 4x2 conjuntos de tornillo de PVC Con el Kit se pueden montar 2 uniones bisagra (articulación horizontal) ó 2 uniones articuladas (articulación vertical)</p>	Referencia		● 223613		
	Embalaje		10 u		
	PVR		25,39 €/u		
 <p>Unión central JUBPE-C (UVM1 7035)</p> <p>Requiere 4 conjuntos de tornillo de PVC Unión central para modelos de ancho 400/600 mm, para limitar flecha transversal</p>	Referencia				
	Embalaje				
	PVR				
 <p>Conjunto CTBP-100 (UVM1 7035)</p> <p>Conjunto formado por 100 tornillos M8 DIN603 y tuerca DIN 6923</p>	Referencia		210017		
	Embalaje		1 u		
	PVR		56,66 €/u		

PVC UVM1

Altura 100

		PVC UVM1			
		Altura 100			
		100X200	100X300	100X400	100X600
	Referencia		● 223614		
	Embalaje		10 u		
	PVR		32,27 €/u		
	Referencia			● 218797	
	Embalaje			7 u	
	PVR			10,22 €/u	
	Referencia		210017		
	Embalaje		1 u		
	PVR		56,66 €/u		





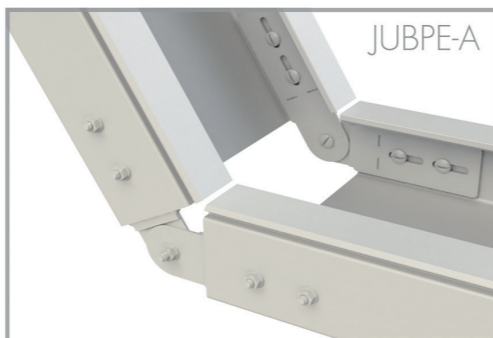
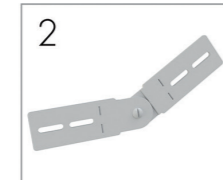
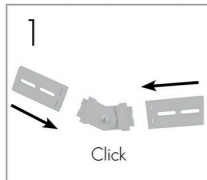
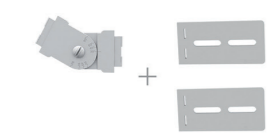

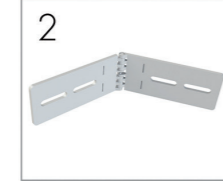
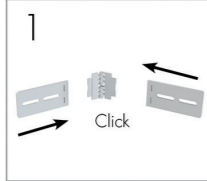
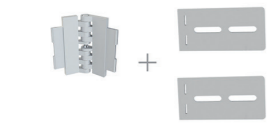

JUBPE-A



JUBPE-B

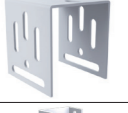
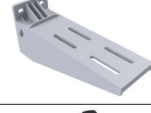
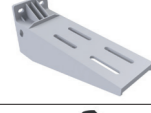

JUBPE-AB KIT

Termoplástico de PVC UVM1 color RAL 7035 y en acero GS recubierto de poliéster (GSP) en RAL 7035		PVC UVM1	
		Ancho de la bandeja (mm)	
		100	150
Dimensiones (modelo en mm)			
Soportes individuales			
	Soporte SHG Soporte de longitud modelo. Perforación de 58x9 mm para fijar la bandeja. Se requiere un mínimo de 2 anclajes (perforaciones para anclar 9 mm)	Referencia 210011	210012
		Embalaje 8 u	8 u
		PVR 7,43 €/m	8,53 €/u
Soporte de pared modular con perfil SHG. Cargas medias			
	Perfil PSHG (GSP) Se suministra en 2 metros y se emplea para colocar soportes SHG UV. Se requiere un mínimo de 2 anclajes (perforaciones para anclar 12 mm) a distancias equidistantes cada 350 mm como máximo.	Referencia 217281	
		Embalaje 12 m	
		PVR 42,93 €/m	
	Soporte SHG Soporte de longitud modelo. Perforación de 58x9 mm para fijar la bandeja. Se requiere un pasador CT2 M10x100	Referencia 210011	210012
		Embalaje 8 u	8 u
		PVR 7,43 €/m	8,53 €/u
	Conjunto CT2 M10x100 (i304) Conjunto formado por un tornillo de M10x100 DIN 933 y una tuerca M10 DIN 6923 en acero i304	Referencia 207228	
		Embalaje 50 u	
		PVR 4,13 €/u	
Soportes de suelo			
	Soporte SVG Soporte de longitud modelo +25. Perforación de 35x9 mm para fijar la bandeja	Referencia 210050	210051
		Embalaje 1 u	1 u
		PVR 12,25 €/u	12,54 €/u
Soporte de techo en columpio			
	Soporte SVG Soporte de longitud modelo +25. Perforación de 35x9 mm para fijar la bandeja. Posible uso con VR M8/M10	Referencia 210050	210051
		Embalaje 1 u	1 u
		PVR 12,25 €/u	12,54 €/u
	Varilla DIN976 M8x1000 (EZ) Varilla de M8 de largo un metro. Requiere de dos tuercas M8 DIN 6923. Disponible sólo en CINCADO	Referencia 203397	
		Embalaje 50 m	
		PVR Consultar ACC	
	Tuerca DIN6923 M8 (EZ) Tuerca estándar según DIN	Referencia 217555	
		Embalaje 100 u	
		PVR Consultar ACC	
Soportes de techo modulares con PSHGR. Cargas ligeras			
	Cabezal KSHGR (GSP) Se recomienda esta cabezal para emplear el perfil con soportes de pared SHG UV. Se requiere de 2 anclajes (perforaciones para anclar a techo de 12mm)	Referencia 217282	
		Embalaje 1 u	
		PVR 19,00 €/u	
	Perfil PSHGR 600 (GSP) Para fijar a la cartela se requiere 2 conjuntos pasadores. Longitud 600mm. Para fijar a la cartela se requiere 2 conjuntos pasadores CT2	Referencia 217283	
		Embalaje 2 u	
		PVR 36,43 €/u	
	Soporte SHG Soporte de longitud modelo. Perforación de 58x9 mm para fijar la bandeja. Se requiere un mínimo de 2 anclajes (perforaciones para anclar 9 mm)	Referencia 210011	210012
		Embalaje 8 u	8 u
		PVR 7,43 €/m	8,53 €/u
	Conjunto CT2 M10x100 (i304) Conjunto formado por un tornillo de M10x100 DIN 933 y una tuerca M10 DIN 6923 en acero i304	Referencia 207228	
		Embalaje 50 u	
		PVR 4,13 €/u	
Accesorios			
	Tapón TFSHGR Tapón TFSHGR	Referencia 212112	
		Embalaje 15 u	
		PVR 1,29 €/u	

PVC UVM1			
Ancho de la bandeja (mm)			
200	300	400	600
210013	210014	210015	210016
4 u	4 u	2 u	2 u
13,87 €/u	13,87 €/u	30,46 €/u	35,68 €/u
217281			
12 m			
42,93 €/m			
210013	210014	210015	210016
4 u	4 u	2 u	2 u
13,87 €/u	13,87 €/u	30,46 €/u	35,68 €/u
207228			
50 u			
4,13 €/u			
210052	210053	210054	210055
1 u	1 u	1 u	1 u
15,28 €/u	18,52 €/u	34,23 €/u	50,50 €/u
210052	210053	210054	210055
1 u	1 u	1 u	1 u
15,28 €/u	18,52 €/u	34,23 €/u	50,50 €/u
203397			
50 m			
Consultar ACC			
217555			
100 u			
Consultar ACC			
217282			
1 u			
19,00 €/u			
217283			
2 u			
36,43 €/u			
210013	210014	210015	210016
4 u	4 u	2 u	2 u
13,87 €/u	13,87 €/u	30,46 €/u	35,68 €/u
207228			
50 u			
4,13 €/u			
212112			
15 u			
1,29 €/u			

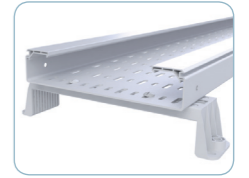
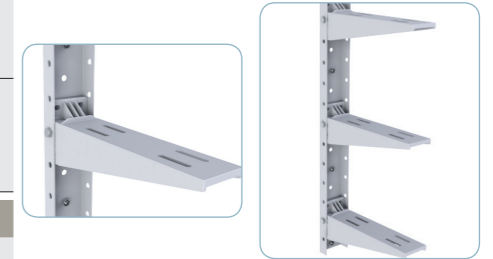

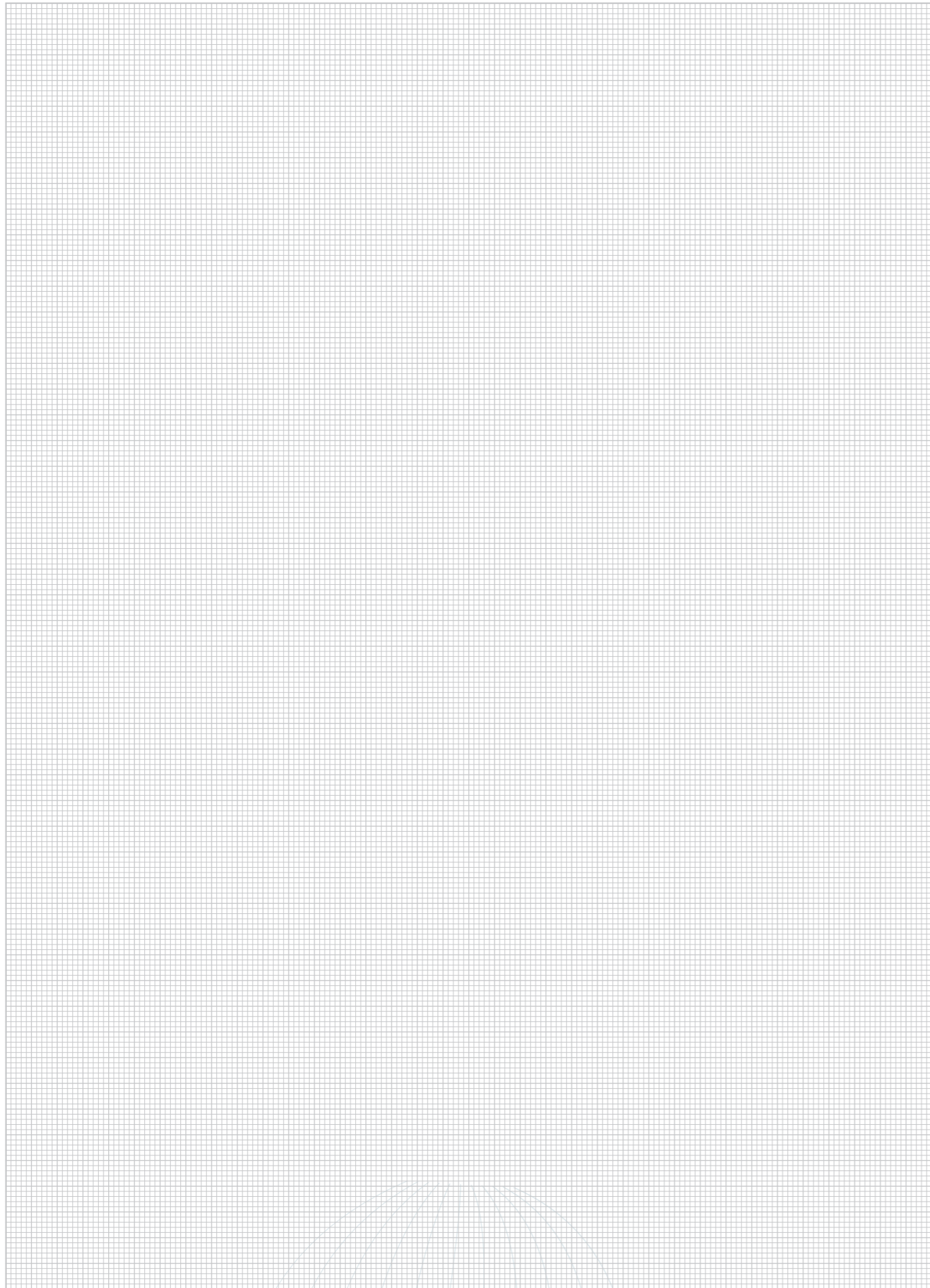

Se recomienda para:

Instalaciones industriales con ambiente químicamente agresivo. Apta para depuradoras e industrias químicas.

Modelos:

Modelos (BxH): 60x100; 60x150; 60x200; 60x300; 100x200; 100x300; 100x400; 100x600.

Acabados: Termoplástico de PVC M1 color RAL 7030

Características de la bandeja BASORPLAST BPI









UNE -EN 61537

- Sistema no metálico
- Resistencia al impacto: 20J, excepto 60x100 con 10J
- Temperatura mínima de -20 °C
- Temperatura máxima de 60 °C
- No propagador de la llama
- Sin continuidad eléctrica
- Con aislamiento eléctrico
- Rigidez dieléctrica 18±2 KV/mm
- Protección alta interior y exteriormente contra sustancias corrosivas o contaminantes.
- Comportamiento al fuego M1, UNE 23727
- Hilo incandescente autoextinguible a 960°C, UNE-EN 60695-2-11
- Inflamabilidad UL 94-V0, ANSI/UL 94-1995
- Índice de oxígeno LOI>50%, UNE EN ISO 4589
- Clasificación de la perforación de la base: Clasificación B
- Cumple con la directiva RoHS, 2011/65/UE
- Materia prima sin silicona

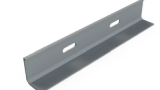
Características de la canal BASORPLAST BPI

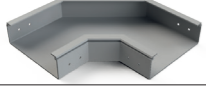
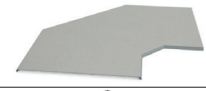
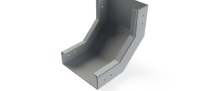
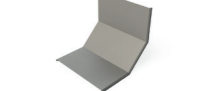
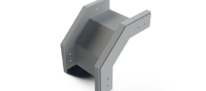
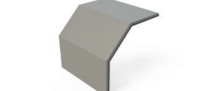
UNE -EN 50085 (bandeja con tapa)

- Sistema no metálico
- Resistencia al impacto: 20J, excepto 60x100 con 10J
- Temperatura mínima de almacenamiento de -45 °C
- Temperatura mínima de instalación de -15°C
- Temperatura máxima de 60 °C
- No propagador de la llama
- Sin continuidad eléctrica
- Con aislamiento eléctrico
- Rigidez dieléctrica 18±2 KV/mm
- Grado de protección contra la penetración de cuerpos sólidos, UNE 20.324:
 - BPI ciega + Tapa: IP3X
 - BPI troquelada + Tapa: IP2X
- Grado de protección contra daños mecánicos, UNE EN 50.102: IK07 (IK10 con pieza suplementaria)
- Protección alta interior y exteriormente contra sustancias corrosivas o contaminantes
- Sistema plástico resistente a ambientes húmedos, salinos y químicamente agresivos según DIN8061 e ISO/TR 10358
- Con cubierta de acceso que puede abrirse sin herramientas (en el caso de IK10 con pieza suplementaria se necesita del uso de un destornillador).
- Comportamiento al fuego M1, UNE 23727
- Hilo incandescente autoextinguible a 960°C, UNE-EN 60695-2-11
- Inflamabilidad UL 94-V0, ANSI/UL 94-1995
- Índice de oxígeno LOI>50%, UNE EN ISO 4589
- Cumple con la directiva RoSH, 2011/65/UE
- Materia prima sin silicona

Termoplástico de PVC M1 color RAL 7030		PVC M1				
		Altura 60				
Dimensiones (altura x base en mm)		60X100	60X150	60X200	60X300	
Bandejas y canales BASORPLAST BPI						
	Bandeja perforada BPI Tramos de 3 metros. Requiere 2 juntas de unión JUBPI por tramo	Referencia Embalaje PVR	201162 24 m 15,94 €/m	201163 24 m 19,91 €/m	201164 12 m 26,75 €/m	201165 12 m 40,22 €/m
	Tapa TBPI Tramos de 3 metros. NO requiere elementos adicionales. Fijación a presión	Referencia Embalaje PVR	201185 24 m 9,36 €/m	201186 24 m 11,60 €/m	201187 24 m 14,41 €/m	201188 18 m 19,45 €/m
	Brida tapa BIK10-BPI en aluminio NO requiere elementos adicionales. Recomendada para exteriores	Referencia Embalaje PVR	207063 10 u 4,14 €/u	207064 10 u 4,32 €/u	207065 10 u 4,56 €/u	207066 10 u 5,37 €/u
Elementos de unión						
	Junta de unión JUBPI Requiere 2 conjuntos de tornillo de PVC por unión para la altura 60 y 4 conjuntos para las de altura 100	Referencia Embalaje PVR		202061 10 u 2,72 €/u		
	Conjunto CTBP-100 (PVC M1 7030) Conjunto formado por 100 tornillos M8 DIN603 y tuerca DIN 6923 de PVC	Referencia Embalaje PVR		210020 1 u 55,08 €/m		
Accesorios para la conducción de cables						
	Curva plana CPBPI Requiere de 2 juntas de union JUBPI	Referencia Embalaje PVR	201168 2 u 71,04 €/u	201169 2 u 74,81 €/u	201170 2 u 83,51 €/u	201171 2 u 111,86 €/u
	Tapa curva plana TCPBPI No requiere ningún accesorio	Referencia Embalaje PVR	205194 1 u 42,51 €/u	205195 1 u 56,49 €/u	205198 1 u 65,13 €/u	205199 1 u 81,44 €/u
	Curva cóncava CCBPI Requiere de 2 juntas de union JUBPI	Referencia Embalaje PVR	● 201174 2 u 72,98 €/u	● 201175 2 u 78,21 €/u	● 201176 2 u 85,79 €/u	● 201177 2 u 111,86 €/u
	Tapa curva cóncava TCCBPI No requiere ningún accesorio	Referencia Embalaje PVR	● 205202 1 u 63,51 €/u	● 205203 1 u 78,61 €/u	● 205204 1 u 79,37 €/u	● 205205 1 u 88,19 €/u
	Curva convexa CXBPI Requiere de 2 juntas de union JUBPI	Referencia Embalaje PVR	● 201180 2 u 74,14 €/u	● 201181 2 u 78,06 €/u	● 201182 2 u 85,79 €/u	● 201183 2 u 111,86 €/u
	Tapa curva convexa TCXBPI No requiere ningún accesorio	Referencia Embalaje PVR	● 205211 1 u 61,93 €/u	● 205212 1 u 75,19 €/u	● 205213 1 u 81,22 €/u	● 205214 1 u 89,05 €/u
	Tapa final TFBPI (PVC M1 7030) Requiere 2 conjuntos de tornillo de PVC para la altura 60 y 4 conjuntos para las de altura 100	Referencia Embalaje PVR	204395 1 u 20,64 €/u	204800 1 u 21,72 €/u	204396 1 u 22,67 €/u	204838 1 u 27,00 €/u
	Derivación PDBPE (UVM1 7035) Requiere 2 conjuntos de tornillo de PVC	Referencia Embalaje PVR		● 223021 10 u 24,60 €/u		
	Perfil separador PSBPE Requiere 4 conjuntos de tornillo de PVC	Referencia Embalaje PVR		210144 30 m 8,38 €/m		

PVC M1			
Altura 100			
100X200	100X300	100X400	100X600
204898 12 m 42,02 €/m	204964 6 m 57,82 €/m	201166 6 m 78,48 €/m	201167 6 m 111,01 €/m
201187 24 m 14,41 €/m	201188 18 m 19,45 €/m	201189 12 m 30,98 €/m	201190 12 m 51,28 €/m
207065 10 u 4,56 €/u	207067 10 u 5,37 €/u	207068 10 u 6,97 €/u	207069 10 u 10,41 €/u
202062 10 u 9,73 €/u			
210020 1 u 55,08 €/m			
205188 2 u 108,62 €/u	205189 2 u 131,79 €/u	201172 2 u 170,73 €/u	201173 2 u 264,87 €/u
205198 1 u 65,13 €/u	205199 1 u 81,44 €/u	205200 1 u 100,98 €/u	205201 1 u 149,38 €/u
● 205190 2 u 108,63 €/u	● 205191 2 u 131,79 €/u	● 201178 2 u 170,73 €/u	● 201179 2 u 229,98 €/u
● 205207 1 u 89,91 €/u	● 205208 1 u 97,83 €/u	● 205209 1 u 114,53 €/u	● 205210 1 u 143,70 €/u
● 205192 2 u 108,63 €/u	● 205193 2 u 131,79 €/u	● 201184 2 u 170,73 €/u	● 204707 2 u 229,98 €/u
● 205215 1 u 89,91 €/u	● 205216 1 u 98,79 €/u	● 205217 1 u 114,53 €/u	● 205218 1 u 146,43 €/u
205220 2 u 28,48 €/u	205221 1 u 33,77 €/u	205125 1 u 41,88 €/u	205219 1 u 48,24 €/u
● 223022 10 u 26,56 €/u			
210145 30 m 10,41 €/m			



Termoplástico de PVC M1 color RAL 7030

PVC M1

Altura 60

Dimensiones (altura x base en mm)

60X100

60X150

60X200

60X300

Elementos de unión adicionales

	Kit JUBPE-AB (UVM1 7035) junta de unión articulada/bisagra Requiere 4x2 conjuntos de tornillo de PVC Con el Kit se pueden montar 2 uniones bisagra (articulación horizontal) ó 2 uniones articuladas (articulación vertical)	Referencia Embalaje PVR	● 223613 10 u 25,39 €/u
	Unión central JUBPE-C (UVM1 7035) Requiere 4 conjuntos de tornillo de PVC Unión central para modelos de ancho 400/600 mm, para limitar flecha transversal	Referencia Embalaje PVR	
	Conjunto CTBP-100 (PVC M1 7030) Conjunto formado por 100 tornillos M8 DIN603 y tuerca DIN 6923	Referencia Embalaje PVR	210020 1 u 55,08 €/m
	Perfil telex RA Perfil RA50 Perfil de 50x18 apto para colocar pocos cables	Referencia Embalaje PVR	206357 60 m 13,10 €/m

PVC M1

Altura 100

100X200

100X300

100X400

100X600

			● 223614 10 u 32,27 €/u
			● 218797 7 u 10,22 €/u
		210020 1 u 55,08 €/m	
		206357 60 m 13,10 €/m	

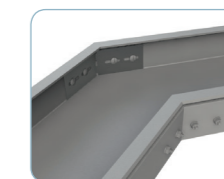
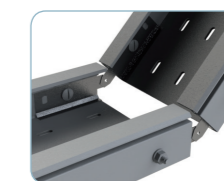

Termoplástico de PVCMI de acero GS recubierto de poliéster (GSP) RAL 7030		PVCMI	
		Ancho de la bandeja (mm)	
Dimensiones (modelo en mm)		100	150
Soportes individuales			
	Soporte SHG Soporte de longitud modelo. Perforación de 58x9 mm para fijar la bandeja. Se requiere un mínimo de 2 anclajes (perforaciones para anclar 9 mm)	Referencia 206779	206780
		Embalaje 8 u	8 u
		PVR 7,29 €/u	8,45 €/u
Soporte de pared modular con perfil SHG. Cargas medias			
	Perfil PSHG (GSP 7030) Se suministra en 2 metros y se emplea para colocar soportes SHG. Se requiere un mínimo de 2 anclajes (perforaciones para anclar 12 mm) a distancias equidistantes cada 350 mm como máximo.	Referencia 207203	
		Embalaje 12 m	
		PVR 41,05 €/m	
	Soporte SHG Soporte de longitud modelo. Perforación de 58x9 mm para fijar la bandeja. Se requiere un pasador CT2 M10x100	Referencia 206779	206780
		Embalaje 8 u	8 u
		PVR 7,29 €/u	8,45 €/u
	Conjunto CT2 M10x100 (i304) Conjunto formado por un tornillo de M10x100 DIN 933 y una tuerca M10 DIN 6923 en acero i304	Referencia 207228	
		Embalaje 50 u	
		PVR 4,13 €/u	
Soportes de suelo			
	Soporte SVG Soporte de longitud modelo +25. Perforación de 35x9 mm para fijar la bandeja	Referencia 210056	210057
		Embalaje 1 u	1 u
		PVR 11,13 €/u	11,88 €/u
Soporte de techo en columpio			
	Soporte SVG Soporte de longitud modelo +25. Perforación de 35x9 mm para fijar la bandeja. Posible uso con VR M8/M10	Referencia 210056	210057
		Embalaje 1 u	1 u
		PVR 11,13 €/u	11,88 €/u
	Varilla DIN976 M8x1000 (EZ) Varilla de M8 de largo un metro. Requiere de dos tuercas M8 DIN 6923. Disponible sólo en CINCADO	Referencia 203397	
		Embalaje 50 m	
		PVR Consultar ACC	
	Tuerca DIN6923 M8 (EZ) Tuerca estándar según DIN	Referencia 217555	
		Embalaje 100 u	
		PVR Consultar ACC	
Soportes de techo modulares con PSHGR. Cargas ligeras			
	Cabezal KSGHR (GSP 7030) Se recomienda esta cabezal para fijar a techo el perfil SHGR con soportes de pared SHG. Se requiere de 2 anclajes (perforaciones para anclar a techo de 12mm)	Referencia 207403	
		Embalaje 8 u	
		PVR 18,34 €/u	
	Perfil PSHGR 600 (GSP 7030) Longitud 600mm. Para fijar a la cartela se requiere 2 conjuntos pasadores CT2	Referencia 207404	
		Embalaje 2 u	
		PVR 36,23 €/u	
	Soporte SHG Soporte de longitud modelo. Perforación de 58x9 mm para fijar la bandeja. Se requiere un mínimo de 2 anclajes (perforaciones para anclar 9 mm)	Referencia 206779	206780
		Embalaje 8 u	8 u
		PVR 7,29 €/u	8,45 €/u
	Conjunto CT2 M10x100 (i304) Conjunto formado por un tornillo de M10x100 DIN 933 y una tuerca M10 DIN 6923 en acero i304	Referencia 207228	
		Embalaje 50 u	
		PVR 4,13 €/u	
Accesorios			
	Tapón TFSHGR Tapón TFSHGR	Referencia 212112	
		Embalaje 15 u	
		PVR 1,29 €/u	

PVCMI			
Ancho de la bandeja (mm)			
200	300	400	600
206781	206782	207134	207135
4 u	4 u	2 u	2 u
13,72 €/u	18,96 €/u	30,17 €/u	33,98 €/u
207203			
12 m			
41,05 €/m			
206781	206782	207134	207135
4 u	4 u	2 u	2 u
13,72 €/u	18,96 €/u	30,17 €/u	33,98 €/u
207228			
50 u			
4,13 €/u			
210058	210059	210060	210061
1 u	1 u	1 u	1 u
14,40 €/u	16,91 €/u	31,35 €/u	46,68 €/u
210058	210059	210060	210061
1 u	1 u	1 u	1 u
14,40 €/u	16,91 €/u	31,35 €/u	46,68 €/u
203397			
50 m			
Consultar ACC			
217555			
100 u			
Consultar ACC			
207403			
8 u			
18,34 €/u			
207404			
8 u			
36,23 €/u			
206781	206782	207134	207135
4 u	4 u	2 u	2 u
13,72 €/u	18,96 €/u	30,17 €/u	33,98 €/u
207228			
50 u			
4,13 €/u			
212112			
15 u			
1,29 €/u			

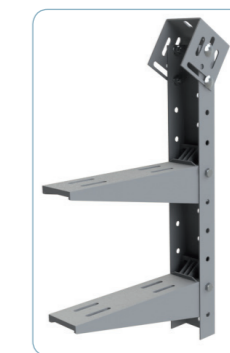
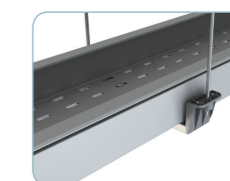
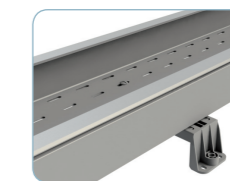
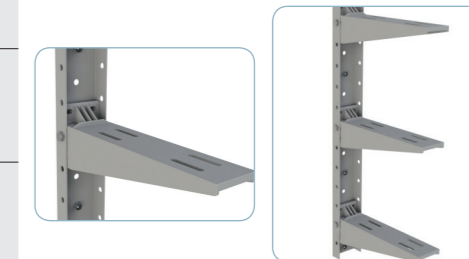
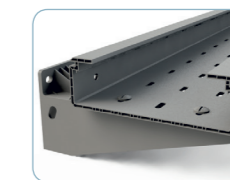

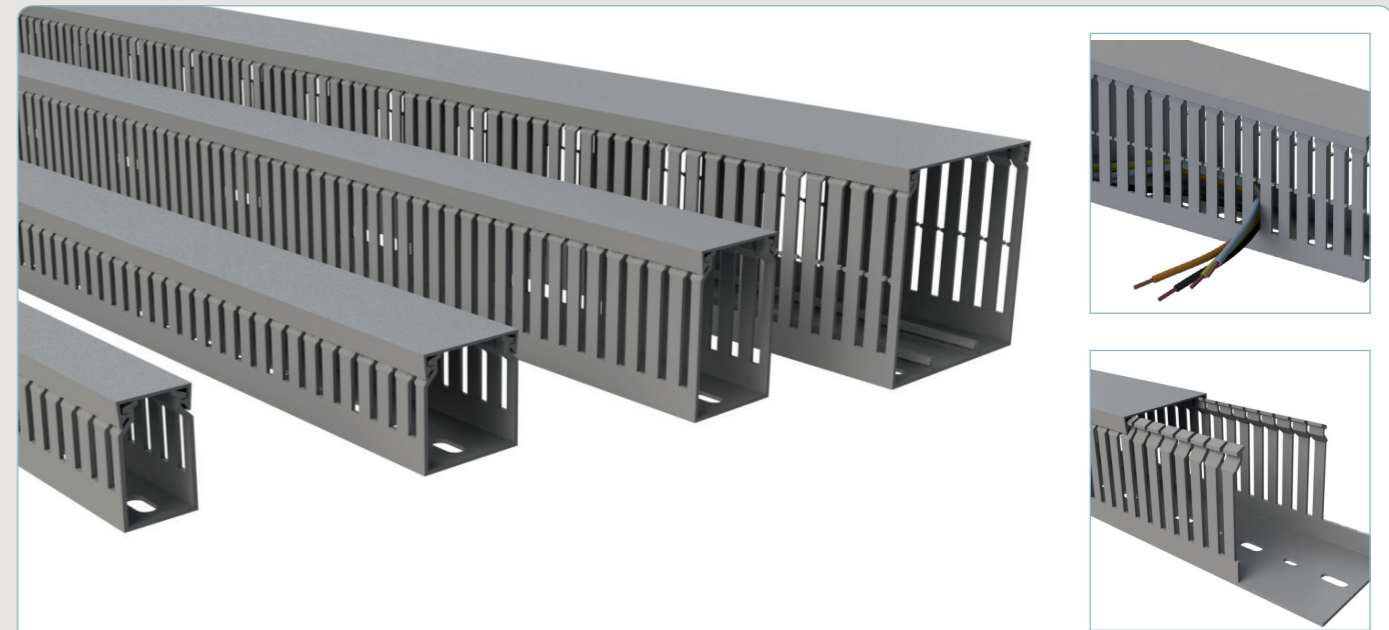
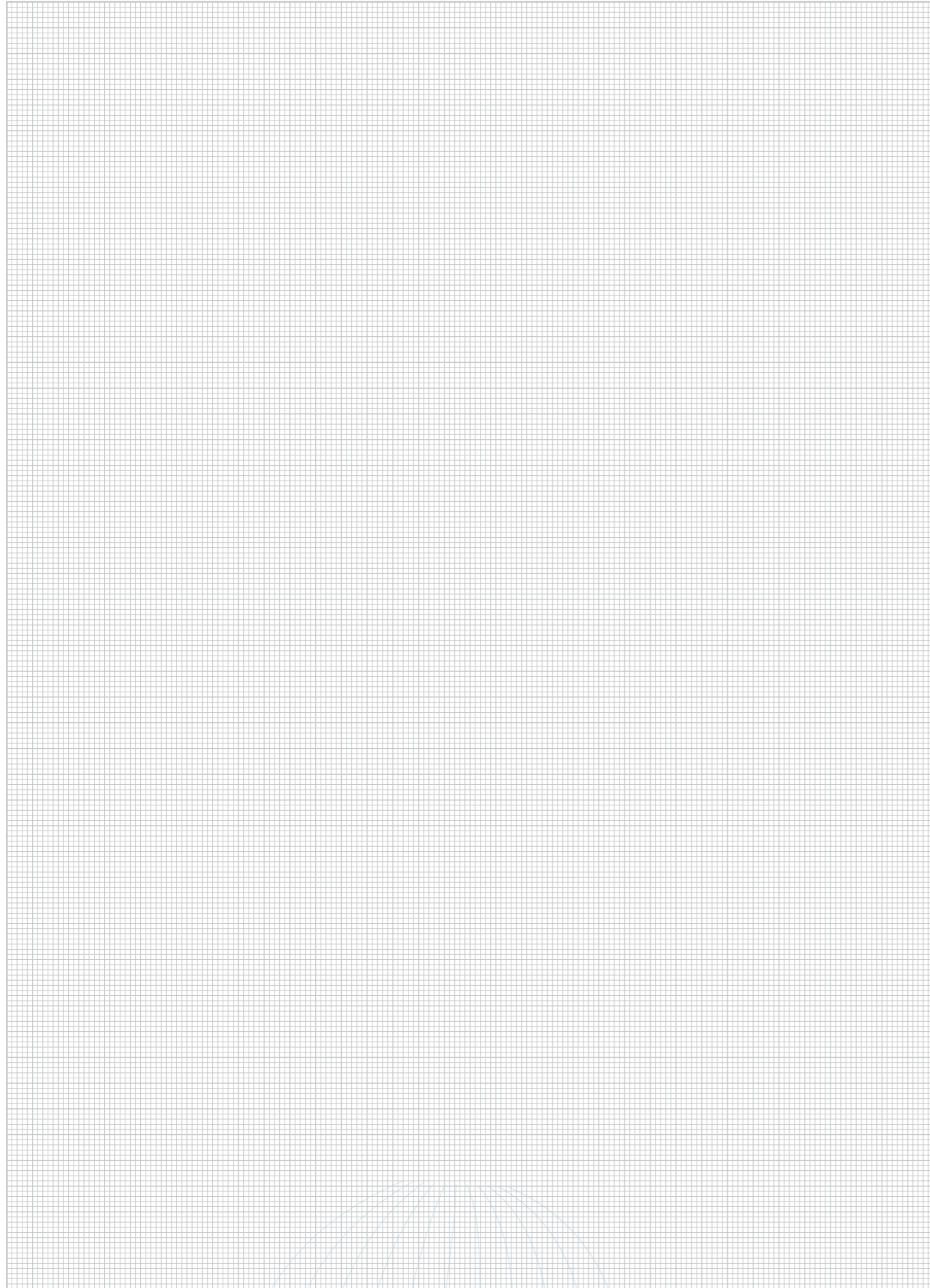

Se recomienda para:

Instalaciones de cuadros, y cualquier tipo de instalación que requiera constantemente salida de cables de forma individual.

Modelos:

Modelos (BxH): 25x25; 25x40; 25x60; 25x80; 40x40; 40x60; 40x80; 60x40; 60x60; 60x80; 80x60; 80x80; 100x60; 100x80; 120x60; 120x80.

Acabados: Termoplástico de PVCM1 color RAL 7030 / Termoplástico PC+ABS libre de halógenos color RAL 7035 (LH 7035)

Características de la canal BASORPLAST QRL PVCM1

UNE -EN 50085

- Sistema no metálico
- Resistencia al impacto IK07 (superior a 2J)
- Temperatura mínima de aplicación de -5°C
- Temperatura máxima de aplicación de 60°C
- No propagador de la llama
- Hilo incandescente grado 960°C, según EN60695-2-11
- Reacción al fuego M1, según UNE 23727
- Sin continuidad eléctrica
- Con aislamiento eléctrico
- Índice de Oxígeno L.O.I. >42% según UNE EN ISO 4589
- Resistencia aislamiento >100MΩ
- Rigidez dieléctrica >18±2kV/mm
- Autoextinguible grado UL94: V0
- Alta resistencia a los rayos UV
- Cumple la Directiva RoHS, 2011/65/UE
- Materia prima sin silicona

Características de la canal BASORPLAST QRL LH7035

UNE -EN 50085

- Sistema no metálico
- Resistencia al impacto IK07 (superior a 2J)
- Temperatura mínima de aplicación de -25°C
- Temperatura máxima de aplicación de 90°C
- No propagador de la llama
- Hilo incandescente grado 850°C, según EN60695-2-12
- Resistencia aislamiento >100MΩ
- Rigidez dieléctrica >25±5kV/mm
- Índice de Oxígeno L.O.I. ≥32% según UNE EN ISO 4589
- Sin continuidad eléctrica
- Con aislamiento eléctrico
- Autoextinguible grado UL94: V0
- Cumple la Directiva RoHS, 2011/65/UE
- Materia prima sin silicona

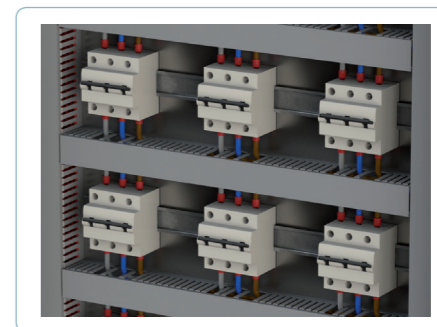
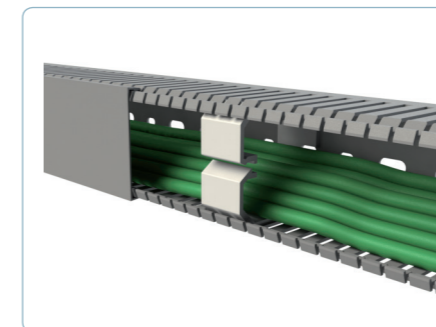

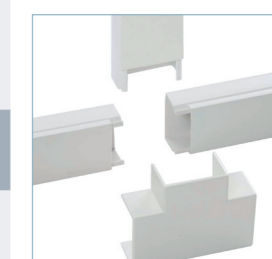
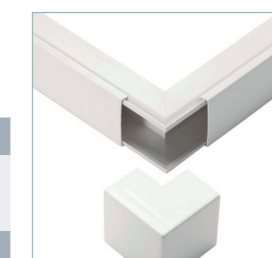
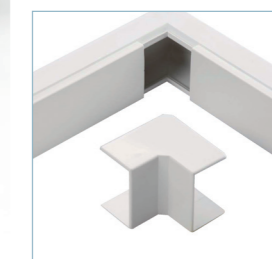
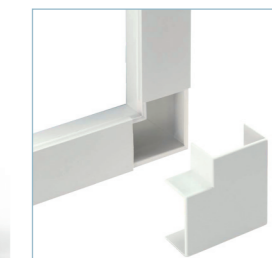
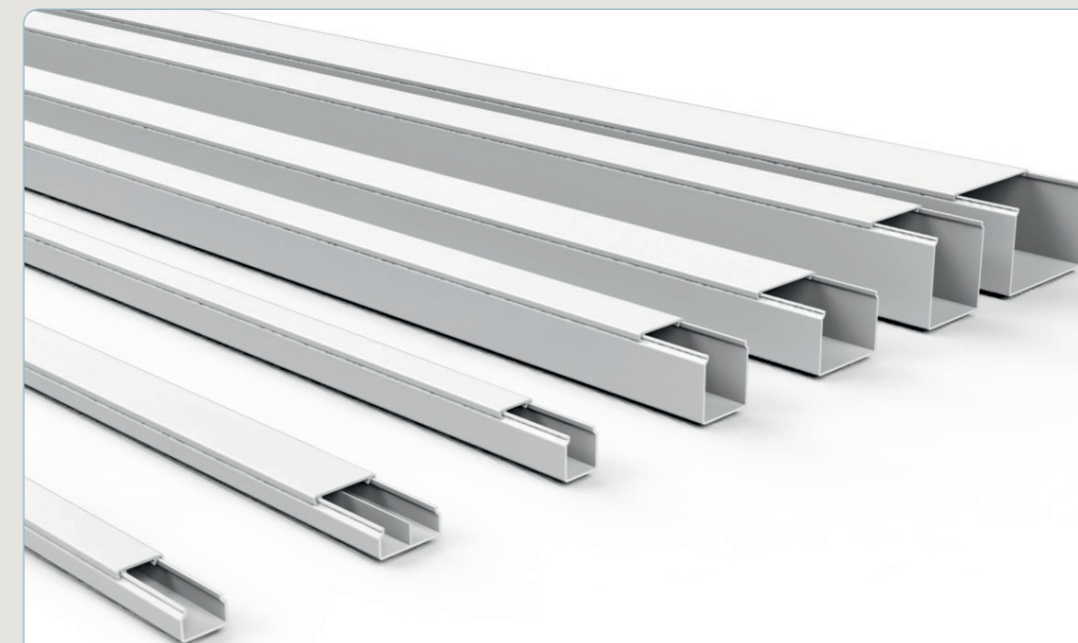
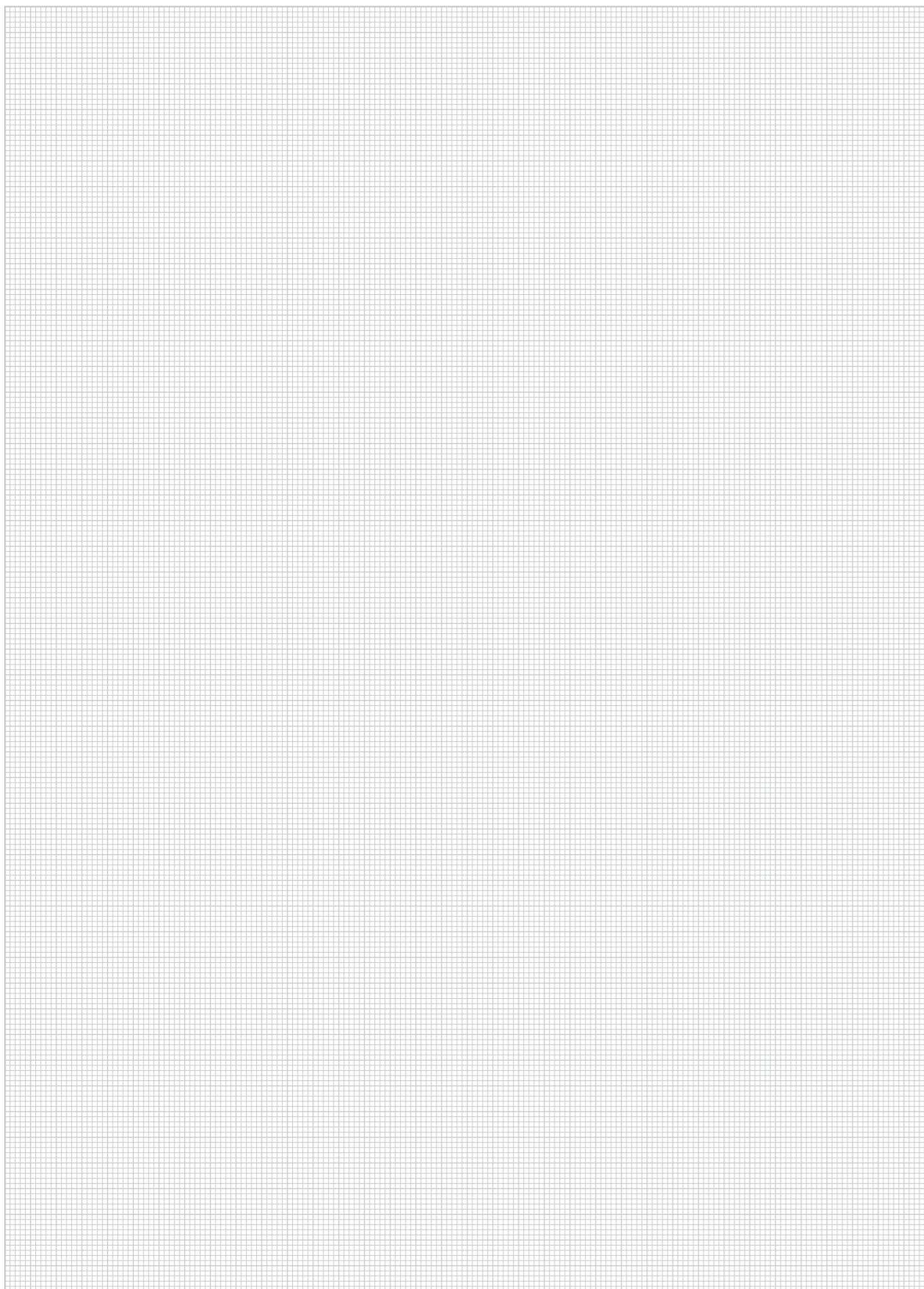

Se recomienda para:

Pequeñas Instalaciones superficiales. Su uso fundamental es el sector doméstico.

Modelos:

Modelos MCB (BxH): 10x22; 10x30; 17x15; 17x25; 17x40; 17x40/2; 17x60/3; 25x40; 40x40; 40x60; 60x60.

Modelos BPB (BxH): 25x25; 40x40; 40x60; 60x60; 60x100.

Acabados: Termoplástico de PVC M1 color RAL 9001

Características de la canal BASORPLAST MCB y BPB

UNE -EN 50085

- Sistema no metálico
- Resistencia al impacto: 2J (grado IK07)
- Temperatura mínima de almacenamiento -45°C
- Temperatura mínima de instalación -5°C
- Temperatura máxima de trabajo 60°C
- No propagador de la llama
- Sin continuidad eléctrica
- Con aislamiento eléctrico
- Grado de protección: IP4X
- Protección alta interior y exteriormente contra sustancias corrosivas o contaminantes.
- Con cubierta de acceso que puede abrirse sin herramientas.
- Comportamiento al fuego M1, UNE 23727
- Hilo incandescente autoextinguible a 650°C, UNE-EN 60695-2-11
- Inflamabilidad UL 94-VO, ANSI/UL 94-1995
- Índice de oxígeno LOI>50%, UNE EN ISO 4589
- Cumple con la directiva RoHS, 2011/65/UE
- Materia prima sin silicona

Termoplástico en PVC M1 color RAL 9001

PVC M1

Minicanales

Dimensiones (altura x base en mm)

10X10

10X15

10X20

Bandejas y canales BASORPLAST MCA

**Minicanal MCA autoadhesiva**

Minicanal con tapa a presión

Referencia

● 217516

● 217517

● 217518

Embalaje

240 m

200 m

160 m

PVR

3,16 €/m

3,36 €/m

3,67 €/m

Termoplástico en PVC M1 color RAL 9001

PVC M1

Minicanales Distribución

Dimensiones (altura x base en mm)

25X25

40X40

40X60

60X60

100X60

Minicanales y molduras BPB (Instalaciones sin accesorios)

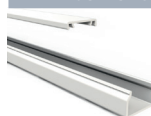
**Minicanal BPB 1 compartimento**

Minicanal con tapa a presión

Referencia

201128

201129

201130

205835

206435

Embalaje

48 m

24 m

16 m

8 m

8 m

PVR

3,49 €/m

5,18 €/m

6,62 €/m

7,83 €/m

13,91 €/m

Termoplástico en PVC M1 color RAL 9001

PVC M1

Minicanales

Dimensiones (altura x base en mm)

12X50

17X70

Bandejas y canales BASORPLAST CAP

**Canal suelo CAP (PVC M1 9001)**

Compartimentos separados mediante tabique

Referencia

217519

217520

Embalaje

60 m

30 m

PVR

10,67 €/m

13,47 €/m

Termoplástico en PVC M1 color RAL 7030

PVC M1

Minicanales

Dimensiones (altura x base en mm)

12X50

17X70

Bandejas y canales BASORPLAST CAP

**Canal suelo CAP (PVC M1 7030)**

Compartimentos separados mediante tabique

Referencia

218547

218548

Embalaje

60 m

50 m

PVR

10,67 €/m

13,47 €/m

BasorTUB

Tubos para instalación rígidos y corrugado



BASORTUB

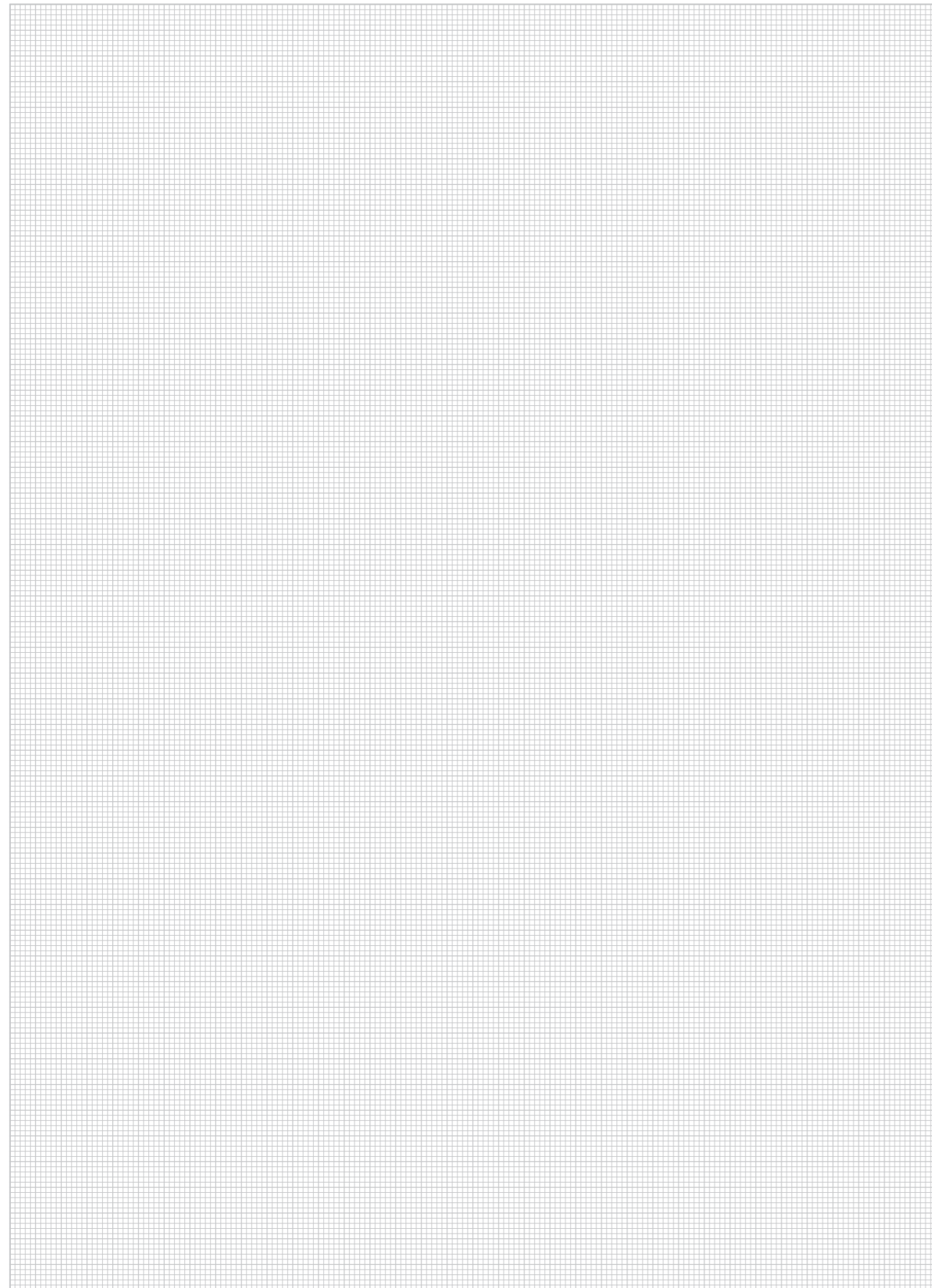

Se recomienda para:









Instalaciones superficiales con resistencia a compresión de 1250N

Modelos:

Modelos (diámetro): 16, 20, 25, 32, 40, 50 y 63 mm

Acabados: Termoplástico de PVC M1 / Termoplástico libre de halógenos RLH, CLH (curvable en caliente) color RAL 7035





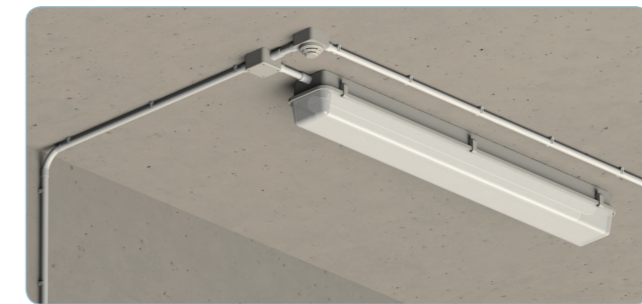

Características del tubo BASORTUB R1250 PVC	Características del tubo curvable BASORTUB R1250 CLH	Características del tubo abocardado BASORTUB RE1250 RLH
<p>UNE -EN 61386</p> <ul style="list-style-type: none"> - Código: 4321 1254 4010 - Tubo rígido plástico Resistencia a la compresión: 1250N - Resistencia al impacto: 2J - Temperatura mínima de -5 °C - Temperatura Máxima de 60 °C - Con aislamiento eléctrico - Rigidez dieléctrica >2000V - Resistencia de aislamiento >100MΩ - No propagador de la llama - V0 según UL94 - Hilo incandescente UNE-EN 60695-2-12 960° - Cumple la Directiva RoHS, 2011/65/CE 	<p>UNE -EN 61386</p> <ul style="list-style-type: none"> - Código: 4422 1254 4010 - Tubo rígido plástico libre de halógenos. Curvable aplicando calor - Resistencia a la compresión: 1250N - Resistencia al impacto: 6J - Temperatura mínima de -5 °C - Temperatura máxima de 90 °C - Con aislamiento eléctrico - Rigidez dieléctrica >2000V - Resistencia de aislamiento >100MΩ - No propagador de la llama - V0 según UL94 - Cumple la Directiva RoHS, 2011/65/CE - Resistente a radiación UV. Excelente comportamiento en intemperie. 	<p>UNE -EN 61386</p> <ul style="list-style-type: none"> - Código: 4322 1254 4010 - Tubo rígido plástico libre de halógenos - Abocardado, tramos enchufables - Resistencia a la compresión: 1250N - Resistencia al impacto: 2J - Temperatura mínima de -5 °C - Temperatura máxima de 90 °C - Grado de protección influencias externas IP54 - Con aislamiento eléctrico - Rigidez dieléctrica >2000V - Resistencia de aislamiento >100MΩ - No propagador de la llama - V2 según UL94 - Hilo incandescente UNE-EN 60695-2-12 960° - Cumple la Directiva RoHS, 2011/65/CE - Resistente a radiación UV. Excelente comportamiento en intemperie.

		PVC7035	
		Diametro nominal	
		16	20
Tubos rígidos de PVC			
	Tubo rígido R1250 PVC7035 Se suministra en tramos de 3 metros. Requiere una junta de unión JUR1250 por tramo	Referencia Embalaje PVR	206460 114 m 1,93 €/m
			206461 57 m 2,45 €/m
Elementos de unión			
	Junta de unión JUR1250 LH No requiere accesorios adicionales	Referencia Embalaje PVR	206732 38 u 0,50 €/u
			206733 19 u 0,67 €/u
Accesorios para la conducción de cables			
	Curva CPR PVC No requiere accesorios adicionales	Referencia Embalaje PVR	218790 50 u 0,98 €/u
			218791 50 u 1,37 €/u
	Curva flexible CFR2 PVC No requiere accesorios adicionales	Referencia Embalaje PVR	207432 12 u 2,92 €/u
			207433 40 u 3,81 €/u
	Curva flexible CFR LH No requiere accesorios adicionales Grado de protección IP65	Referencia Embalaje PVR	206819 10 u 7,75 €/u
			206820 10 u 8,39 €/u
	Manguito a caja MCR LH No requiere accesorios adicionales Grado de protección IP67	Referencia Embalaje PVR	206746 25 u 3,90 €/u
			206747 25 u 4,48 €/u
Accesorios para la fijación a pared			
	Soporte rápido SPR LH No requiere accesorios adicionales	Referencia Embalaje PVR	206753 100 u 0,32 €/u
			206754 100 u 0,35 €/u
	Abrazadera ABR LH No requiere accesorios adicionales	Referencia Embalaje PVR	206760 50 u 0,99 €/u
			206761 50 u 1,29 €/u



		PVC7035				
		Diametro nominal				
		25	32	40	50	63
Tubos rígidos de PVC						
		206462 57 m 3,50 €/m	206463 30 m 4,53 €/m	206464 30 m 6,14 €/m	206465 15 m 8,58 €/m	206466 15 m 12,26 €/m
		206734 19 u 1,02 €/u	206735 10 u 1,62 €/u	206736 5 u 2,62 €/u	206737 5 u 3,52 €/u	206738 5 u 15,72 €/u
		218792 25 u 1,97 €/u	218793 20 u 3,58 €/u	218794 15 u 5,42 €/u	218795 5 u 8,63 €/u	
		207434 20 u 5,80 €/u	207435 20 u 6,78 €/u			
		206821 20 u 10,32 €/u	206822 10 u 15,86 €/u	206823 5 u 22,17 €/u	206824 1 u 27,66 €/u	
		206748 25 u 5,14 €/u	206749 15 u 6,47 €/u	206750 10 u 9,40 €/u	206751 5 u 10,97 €/u	
		206755 100 u 0,37 €/u	206756 50 u 0,55 €/u	206757 50 u 0,92 €/u	206758 25 u 1,06 €/u	
		206760 50 u 0,99 €/u				
		206761 50 u 1,29 €/u				

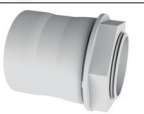

		Libre de halógenos LH7035	
		Diámetro nominal	
		16	20
Tubos rígidos libres de halógenos			
	Tubo rígido RE1250 abocardado RLH7035 Se suministra en tramos de 3 metros. NO requiere de elementos de unión	Referencia Embalaje PVR	206453 114 m 2,76 €/m
			206454 57 m 3,63 €/m
	Tubo rígido curvable R1250 CLH7035 Se suministra en tramos de 3 metros. Requiere una junta de unión JUR1250 por tramo	Referencia Embalaje PVR	207217 114 m 4,49 €/m
			207218 57 m 5,61 €/m
Elementos de unión			
	Junta de unión JUR1250 LH No requiere accesorios adicionales	Referencia Embalaje PVR	206732 38 u 0,50 €/u
			206733 19 u 0,67 €/u
Accesorios para la conducción de cables			
	Curva CPR LH No requiere accesorios adicionales	Referencia Embalaje PVR	206739 50 u 1,08 €/u
			206740 50 u 1,55 €/u
	Curva flexible CFR LH No requiere accesorios adicionales	Referencia Embalaje PVR	206819 10 u 7,75 €/u
			206820 10 u 8,39 €/u
	Manguito a caja MCR LH No requiere accesorios adicionales	Referencia Embalaje PVR	206746 25 u 3,90 €/u
			206747 25 u 4,48 €/u
Accesorios para la fijación a pared			
	Soporte rápido SPR LH No requiere accesorios adicionales	Referencia Embalaje PVR	206753 100 u 0,32 €/u
			206754 100 u 0,35 €/u
	Abrazadera ABR LH No requiere accesorios adicionales	Referencia Embalaje PVR	206760 50 u 0,99 €/u
		Referencia Embalaje PVR	206761 50 u 1,29 €/u



		Libre de halógenos LH7035				
		Diámetro nominal				
		25	32	40	50	63
Tubos rígidos libres de halógenos						
		206455 57 m 4,96 €/m	206456 30 m 6,75 €/m	206457 30 m 9,50 €/m	206458 15 m 13,46 €/m	206459 15 m 17,92 €/m
		207219 57 m 7,39 €/m	207220 30 m 10,79 €/m	207221 30 m 15,58 €/m	207222 15 m 22,30 €/m	
		206734 19 u 1,02 €/u	206735 10 u 1,62 €/u	206736 5 u 2,62 €/u	206737 25 u 3,52 €/u	206738 10 u 15,72 €/u
		206741 25 u 2,10 €/u	206742 25 u 4,02 €/u	206743 15 u 8,53 €/u	206744 5 u 13,69 €/u	
		206821 20 u 10,32 €/u	206822 10 u 15,86 €/u	206823 5 u 22,17 €/u	206824 1 u 27,66 €/u	
		206748 25 u 5,14 €/u	206749 15 u 6,47 €/u	206750 10 u 9,40 €/u	206751 5 u 10,97 €/u	
		206755 100 u 0,37 €/u	206756 50 u 0,55 €/u	206757 50 u 0,92 €/u	206758 25 u 1,06 €/u	
		206760 50 u 0,99 €/u				
				206761 50 u 1,29 €/u		



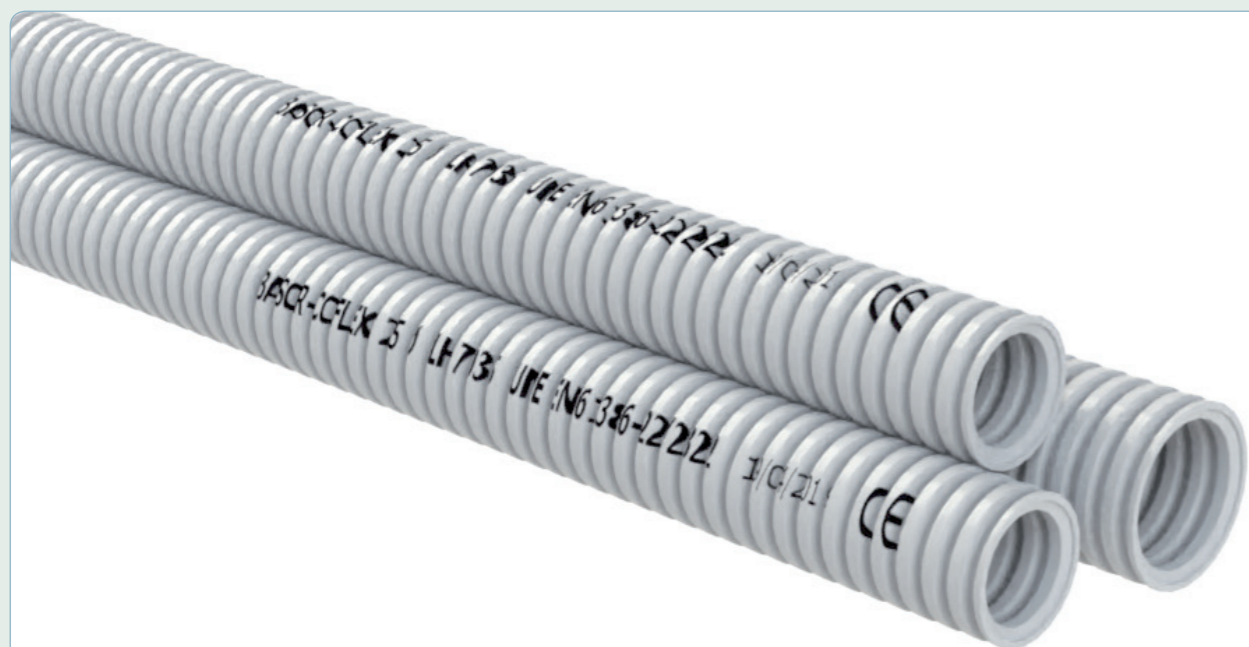

Se recomienda para:

Instalaciones empotradas ó en falso techo con resistencia a compresión de 320N

Modelos:

Modelos (diámetro): 16, 20, 25, 32, 40 y 50 mm

Acabados: Termoplástico libre de halógenos color RAL 7035

Características de los tubos BASORTUB COFLEX RLH

UNE -EN 61386

- Código: 232230000010
- Tubo articulado termoplástico, corrugado, curvable y transversalmente elástico
- Termoplástico libre de halógenos
- Resistencia a la compresión: 320N
- Resistencia al impacto: 2J a -5°C
- Sistema con aislamiento eléctrico
 - Rigidez dieléctrica >2KV
 - Resistencia de aislamiento >100MΩ
- Temperatura mínima de -5 °C
- Temperatura máxima de +90 °C
- No propagador de la llama
- Cumple la Directiva RoHS, 2011/65/UE

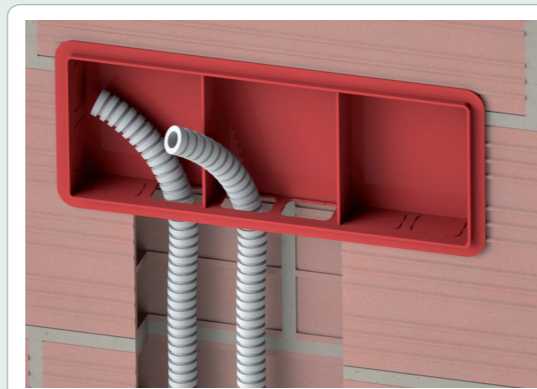

LH7035							
Diámetro nominal							
	16	20	25	32	40	50	

Tubos corrugados



Tubo corrugado COFLEX LH7035	Referencia	206995	206996	206997	206998	206999	207000
Se suministra en rollos según modelo	Embalaje	100 m	100 m	75 m	50 m	25 m	25 m
	PVR	1,15 €/m	1,46 €/m	2,21 €/m	3,02 €/m	4,97 €/m	6,37 €/m

BasorFLEX

Tubos flexibles
para la protección de cables en movimiento

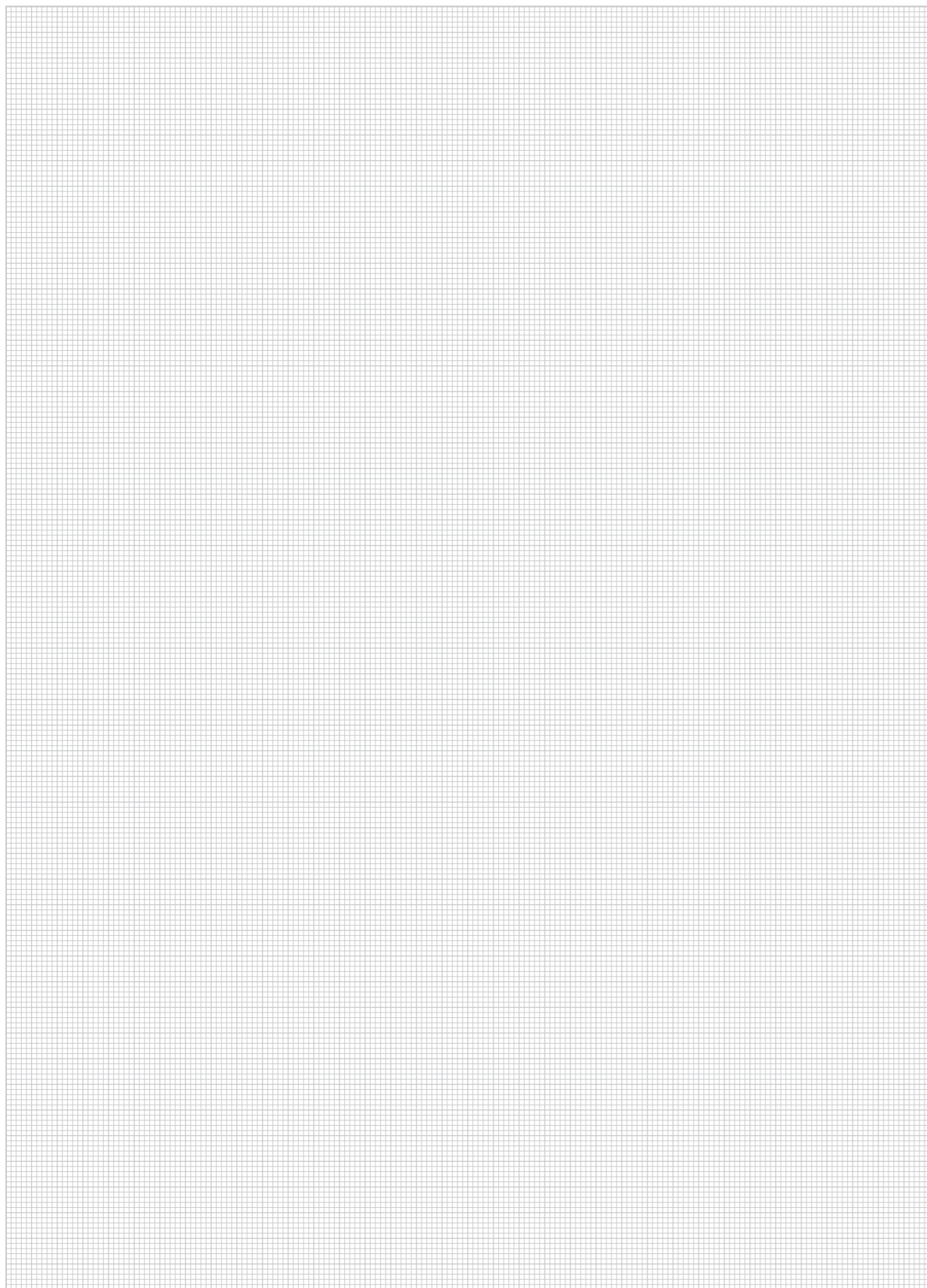

Se recomienda para:

La protección de los cables en instalaciones en movimiento.

Modelos:

Modelos: 07/10, 10/13, 12/16, 14/18, 17/21, 23/28, 29/34, 36/42, 48/54 (Din/Dext).

Acabados: Termoplástico de poliamida PA6, libre de halógenos, color RAL 7031 (gris claro) y color RAL 9011 (color negro)

Características de los tubos BASORTUB FLEXL PA6

UNE -EN 61386

- Código: 2432000010
- Tubo flexible termoplástico
- Termoplástico libre de halógenos, bajo nivel de humos y baja toxicidad
- Resistencia a la compresión: 320N
- Resistencia al impacto: 6J a -20°C
- Sistema con aislamiento eléctrico
- Temperatura mínima: -40°C en aplicaciones estáticas y -20°C en movimiento
- Temperatura máxima: +120°C en aplicaciones estáticas y 100°C en movimiento
- No propagador de la llama, autoextinguible
- Cumple la Directiva RoHS, 2011/65/UE
- Resistente a la radiación UV. Excelente comportamiento en exterior
- Altamente curvable y flexible con alta resistencia a la fatiga, excelente para aplicaciones cables en movimiento.

Para seleccionar un accesorio siga los siguientes pasos:
To select an accessory follow the next steps:

Tamaño Rosca Thread Size	Ø ext (mm)
PG7	12,5
PG9	15,2
PG11	18,6
PG13,5	20,4
PG16	22,5
PG21	28,3
PG29	37,0
PG36	47,0
PG42	54,0
PG48	59,3



Poliamida PA6 libre de halógenos

Diámetro nominal - PA6 RAL 7031 (GRIS)

Tubos flexibles de poliamida PA6

		Referencia	206517	206518	206519	206520	206521
	Tubo flexible de poliamida PA6						
	Clas. 2432 s/norma UNE 61386						
		Embalaje	50 m	100 m	50 m	50 m	50 m
		PVR	1,01 €/m	1,25 €/m	1,60 €/m	2,09 €/m	2,44 €/m

Accesorios - Racor recto con rosca PG

		Referencia	206597	206598	206599	206600	206601	206602	206603
	Racor BGQ con rosca PG07								
	Accesorio para fijación a caja con grado de estanqueidad IP68. Requiere tuerca RFLEX con rosca PG para su fijación								
		Embalaje	10 u						
		PVR	1,65 €/u						
	Racor BGQ con rosca PG09								
	Accesorio para fijación a caja con grado de estanqueidad IP68. Requiere tuerca RFLEX con rosca PG para su fijación								
		Embalaje		50 u					
		PVR		1,68 €/u					
Racor BGQ con rosca PG11									
Accesorio para fijación a caja con grado de estanqueidad IP68. Requiere tuerca RFLEX con rosca PG para su fijación									
	Embalaje			50 u					
	PVR			1,71 €/u					
Racor BGQ con rosca PG13									
Accesorio para fijación a caja con grado de estanqueidad IP68. Requiere tuerca RFLEX con rosca PG para su fijación									
	Embalaje			10 u	10 u	10 u			
	PVR			1,71 €/u	1,98 €/u	2,69 €/u			
Racor BGQ con rosca PG16									
Accesorio para fijación a caja con grado de estanqueidad IP68. Requiere tuerca RFLEX con rosca PG para su fijación									
	Embalaje							25 u	
	PVR							2,77 €/u	
Racor BGQ con rosca PG21									
Accesorio para fijación a caja con grado de estanqueidad IP68. Requiere tuerca RFLEX con rosca PG para su fijación									
	Embalaje								
	PVR								
Racor BGQ con rosca PG29									
Accesorio para fijación a caja con grado de estanqueidad IP68. Requiere tuerca RFLEX con rosca PG para su fijación									
	Embalaje								
	PVR								
Racor BGQ con rosca PG36									
Accesorio para fijación a caja con grado de estanqueidad IP68. Requiere tuerca RFLEX con rosca PG para su fijación									
	Embalaje								
	PVR								
Racor BGQ con rosca PG48									
Accesorio para fijación a caja con grado de estanqueidad IP68. Requiere tuerca RFLEX con rosca PG para su fijación									
	Embalaje								
	PVR								

Accesorios - Racor recto con rosca métrica

		Referencia	206639	206640	206641	206642	206643	206644
	Racor BGQ con rosca M12							
	Accesorio para fijación a caja con grado de estanqueidad IP68. Incluida tuerca RFLEX con rosca métrica para su fijación							
		Embalaje	10 u					
		PVR	1,97 €/u					
	Racor BGQ con rosca M16							
Accesorio para fijación a caja con grado de estanqueidad IP68. Incluida tuerca RFLEX con rosca métrica para su fijación								
	Embalaje		10 u	30 u				
	PVR		1,97 €/u	2,01 €/u				
Racor BGQ con rosca M20								
Accesorio para fijación a caja con grado de estanqueidad IP68. Incluida tuerca RFLEX con rosca métrica para su fijación								
	Embalaje			10 u	10 u	10 u		
	PVR			2,01 €/u	2,32 €/u	3,24 €/u		
Racor BGQ con rosca M25								
Accesorio para fijación a caja con grado de estanqueidad IP68. Incluida tuerca RFLEX con rosca métrica para su fijación								
	Embalaje							
	PVR							
Racor BGQ con rosca M32								
Accesorio para fijación a caja con grado de estanqueidad IP68. Incluida tuerca RFLEX con rosca métrica para su fijación								
	Embalaje							
	PVR							

Diámetro nominal - PA6 RAL 7031 (GRIS)

Diámetro nominal - PA6 RAL 9011 (NEGRO)

	28	34	42	54	10	13	16	18	21	28	34	42	54
206522	206523	206524	206525	206526	206527	206528	206529	206530	206531	206532	206533	206534	
50 m	25 m	25 m	25 m	50 m	100 m	50 m	50 m	50 m	50 m	25 m	25 m	25 m	
3,65 €/m	4,66 €/m	6,77 €/m	8,77 €/m	1,04 €/m	1,24 €/m	1,60 €/m	2,11 €/m	2,51 €/m	3,65 €/m	4,74 €/m	7,09 €/m	8,77 €/m	

				206608									
				10 u									
				1,65 €/u									
					206609								
					10 u								
					1,68 €/u								
						206610							
						10 u							
						1,71 €/u							
							206611	206612					
							10 u	10 u					
							1,71 €/u	1,98 €/u					
									206614				
									25 u				
									3,05 €/u				
206604										206615			
10 u										20 u			
3,92 €/u										4,12 €/u			
		206605									206616		
		10 u									10 u		
		5,16 €/u									5,16 €/u		
			206606									206617	
			8 u									2 u	
			6,78 €/u									8,82 €/u	
				206607									206618
				2 u									2 u
				10,60 €/u									10,60 €/u

					206650								
					10 u								
					1,97 €/u								
						206651	206652						
						10 u	50 u						
						1,97 €/u	2,01 €/u						
							206653	206654	206655				
							10 u	10 u	10 u				
							2,01 €/u	2,32 €/u	3,24 €/u				
206645										206656			
10 u										10 u			
4,58 €/u										4,58 €/u			
		206646									206657		
		10 u									10 u		
		6,10 €/u									6,10 €/u		

		Diámetro nominal - PA6 RAL 7031 (GRIS)				
		10	13	16	18	21
Accesorios - Racor recto con rosca métrica						
	Racor BGQ con rosca M40 Accesorio para fijación a caja con grado de estanqueidad IP68. Incluida tuerca RFLEX con rosca métrica para su fijación	Referencia				
	Embalaje					
	PVR					
	Racor BGQ con rosca M50 Accesorio para fijación a caja con grado de estanqueidad IP68. Incluida tuerca RFLEX con rosca métrica para su fijación	Referencia				
	Embalaje					
	PVR					
	Racor BGQ con rosca M63 Accesorio para fijación a caja con grado de estanqueidad IP68. Incluida tuerca RFLEX con rosca métrica para su fijación	Referencia				
	Embalaje					
	PVR					
Accesorios - Racor 90° con rosca PG						
   	Racor BGW PG09 Accesorio para fijación a caja a 90° con grado de estanqueidad IP66. Requiere tuerca RFLEX con rosca PG para su fijación	Referencia	206620			
	Embalaje		10 u			
	PVR		7,68 €/u			
	Racor BGW PG11 Accesorio para fijación a caja a 90° con grado de estanqueidad IP66. Requiere tuerca RFLEX con rosca PG para su fijación	Referencia		206621		
	Embalaje			10 u		
	PVR			7,74 €/u		
	Racor BGW PG13 Accesorio para fijación a caja a 90° con grado de estanqueidad IP66. Requiere tuerca RFLEX con rosca PG para su fijación	Referencia		206622		206623
Embalaje			10 u		10 u	
PVR			7,74 €/u		7,94 €/u	
Racor BGW PG16 Accesorio para fijación a caja a 90° con grado de estanqueidad IP66. Requiere tuerca RFLEX con rosca PG para su fijación	Referencia				206624	
Embalaje					10 u	
PVR					8,42 €/u	
Racor BGW PG21 Accesorio para fijación a caja a 90° con grado de estanqueidad IP66. Requiere tuerca RFLEX con rosca PG para su fijación	Referencia					
Embalaje						
PVR						
Racor BGW PG29 Accesorio para fijación a caja a 90° con grado de estanqueidad IP66. Requiere tuerca RFLEX con rosca PG para su fijación	Referencia					
Embalaje						
PVR						
Racor BGW PG36 Accesorio para fijación a caja a 90° con grado de estanqueidad IP66. Requiere tuerca RFLEX con rosca PG para su fijación	Referencia					
Embalaje						
PVR						
Racor BGW PG48 Accesorio para fijación a caja a 90° con grado de estanqueidad IP66. Requiere tuerca RFLEX con rosca PG para su fijación	Referencia					
Embalaje						
PVR						

		Diámetro nominal - PA6 RAL 7031 (GRIS)				Diámetro nominal - PA6 RAL 9011 (NEGRO)								
		28	34	42	54	10	13	16	18	21	28	34	42	54
				206647									206658	
				2 u									2 u	
				7,94 €/u									7,94 €/u	
					206648									206659
					2 u									2 u
					12,51 €/u									12,51 €/u
					206649									206660
					2 u									2 u
					21,04 €/u									21,04 €/u
									206630					
									10 u					
									7,74 €/u					
										206631				
										10 u				
										7,74 €/u				
										206632		206633		
										10 u		10 u		
										7,74 €/u		7,94 €/u		
												206634		
												10 u		
												8,48 €/u		
	206625												206635	
	10 u												10 u	
	10,53 €/u												10,60 €/u	
														206636
														5 u
														12,31 €/u
														206637
														2 u
														18,62 €/u
														206638
														2 u
														33,13 €/u

Poliamida PA6 libre de halógenos

Diámetro nominal - PA6 RAL 7031 (GRIS)

10 13 16 18 21

Accesorios - Racor 90° con rosca métrica



Referencia	Embalaje	PVR	10	13	16	18	21
Racor BGW M16 Accesorio para fijación a caja a 90° con grado de estanqueidad IP66. Incluida tuerca RFLEX con rosca métrica para su fijación				206662 10 u 7,74 €/u	206663 10 u 7,74 €/u		
Racor BGW M20 Accesorio para fijación a caja a 90° con grado de estanqueidad IP66. Incluida tuerca RFLEX con rosca métrica para su fijación					206664 10 u 7,68 €/u		206665 10 u 7,88 €/u
Racor BGW M25 Accesorio para fijación a caja a 90° con grado de estanqueidad IP66. Incluida tuerca RFLEX con rosca métrica para su fijación							
Racor BGW M32 Accesorio para fijación a caja a 90° con grado de estanqueidad IP66. Incluida tuerca RFLEX con rosca métrica para su fijación							
Racor BGW M40 Accesorio para fijación a caja a 90° con grado de estanqueidad IP66. Incluida tuerca RFLEX con rosca métrica para su fijación							
Racor BGW M50 Accesorio para fijación a caja a 90° con grado de estanqueidad IP66. Incluida tuerca RFLEX con rosca métrica para su fijación							
Racor BGW M63 Accesorio para fijación a caja a 90° con grado de estanqueidad IP66. Incluida tuerca RFLEX con rosca métrica para su fijación							

Soporte



Referencia	Embalaje	PVR	10	13	16	18	21
Soporte SPFLEX Soporte a presión para fijar el tubo			206681 10 u 2,36 €/u	206682 10 u 2,34 €/u	206683 10 u 2,57 €/u	206684 10 u 3,54 €/u	206685 10 u 3,75 €/u

TUERCA TRFLEX PA6 RAL 7031 GRIS

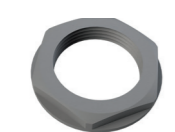

PG	Referencia	Embalaje	PVR
07	217568	50 u	0,43 €/u
09	217569	50 u	0,48 €/u
11	217570	50 u	0,50 €/u
13	217571	50 u	0,54 €/u
16	217572	50 u	0,57 €/u
21	217573	50 u	0,95 €/u
29	217574	50 u	1,01 €/u
36	217575	50 u	2,04 €/u
48	217576	10 u	3,43 €/u

Diámetro nominal - PA6 RAL 7031 (GRIS)

Diámetro nominal - PA6 RAL 9011 (NEGRO)

28 34 42 54 10 13 16 18 21 28 34 42 54

28	34	42	54	10	13	16	18	21	28	34	42	54
					206672 10 u 7,74 €/u	206673 10 u 7,74 €/u						
						206674 10 u 7,74 €/u		206675 10 u 7,94 €/u				
206666 10 u 11,24 €/u									206676 10 u 11,32 €/u			
	206667 5 u 15,33 €/u									206677 5 u 14,80 €/u		
		206668 2 u 18,52 €/u									206678 2 u 18,52 €/u	
			206669 2 u 33,13 €/u									206679 2 u 33,13 €/u
			206670 2 u 36,08 €/u									206680 2 u 36,08 €/u
206686 10 u 5,06 €/u	206687 10 u 6,98 €/u	206688 5 u 10,22 €/u	206689 5 u 13,61 €/u	206690 10 u 2,36 €/u	206691 10 u 2,63 €/u	206692 10 u 2,81 €/u	206693 10 u 3,54 €/u	206694 10 u 3,63 €/u	206695 10 u 5,06 €/u	206696 10 u 6,98 €/u	206697 5 u 10,22 €/u	206698 5 u 13,61 €/u



Se recomienda para:

Instalaciones de alumbrado para naves industriales.

Modelos:

Modelos: FN; 3FN; 3xFN; 3FN+E
Acabados: GS

	REF.			ITS (A)	Ø Cu mm ²		IT (A)	Ø Cu mm ²	
FN 20A-1T 3M	206478	2	0	-	-	1	20	2,5	3
FN 20A-2T 3M	206778	2	0	-	-	2	20	2,5	3
3FN 20A-1TS 3M	206775	4	1	20	2,5	0	-	-	3
3FN 20A-2TS 3M	206777	4	2	20	2,5	0	-	-	3
3FN 25A-1TS 3M	206789	4	1	25	4	0	-	-	3
3XFN 20A-3T 5M	200385	4	0	-	-	3	20	2,5	5
3FN+E 20A-2TS/20A-1T 3M	206788	4	2	20	2,5	1	20	2,5	3
3FN+E 25A-1TS/20A-1T 3M	206790	4	1	25	4	1	20	2,5	3

Características del carril BASORTRUNKING

UNE EN 60439-1
UNE EN 604039-2

• Grado de estanqueidad:

Nuestra Canalización Eléctrica Prefabricada de acuerdo a la norma UNE 20324 para grados de protección proporcionados por las envolventes, esta clasificada como IP 5X donde la primera cifra indica la protección del equipo contra el ingreso de objetos sólidos.

• Cargas suspendidas máximas admisibles:

La carga suspendida de trabajo admisible depende de la distancia entre apoyos según la tabla adjunta.

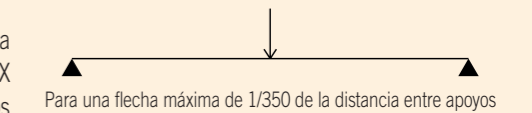

	Cargas máximas admisibles				
	2	2,25	2,25	2,75	3
Distancia entre apoyos (m)	2	2,25	2,25	2,75	3
Carga Puntual (Kg)	30	27	24	21	17

• Caída de tensión:

Los valores de la tabla corresponden a la caída de tensión unitaria en el caso de alimentación por un extremo del sistema de canalización prefabricada (CEP) y estando la carga distribuida a lo largo de la línea.

	Ref.	Caída de tensión unitaria [V/A.km] a 40°C Unitary voltage drop [V/A.km] a 40°C		
		Cosφ=0,8	Cosφ=0,9	Cosφ=1
		FN 20A-1T 3M	206478	5,59
FN 20A-2T 3M	206788	5,70/5,62(E)	6,40/6,30(E)	7,06/6,95(E)
3FN 20A-1TS 3M	206775	5,62	6,30	6,95
3FN 20A-2TS 3M	206777	5,70	6,40	7,06
3FN 25A-1TS 3M	206789	3,51	3,93	4,33
3XFN 20A-3T 5M	200385	5,73	6,43	7,09
3FN+E 20A-2TS/20A-1T 3M	206788	5,70/5,62(E)	6,40/6,30(E)	7,06/6,95(E)
3FN+E 25A-2TS/20A-1T 3M	206790	3,51/3,51(E)	3,93/3,93(E)	4,33/4,33(E)

Siendo la caída de tensión unitaria: eu=k.(e/L.I)	
eu,	caída de tensión unitaria en voltios
e,	caída de tensión en voltios
L,	longitud de la canalización en km
I,	Intensidad de servicio en amperios
k,	factor de la distribución de la corriente

TRUNKING

Canales eléctricas prefabricadas

		Trunking monofásico (Serie FN) 3 m	
		1 Toma T	2 Tomas T
Carril eléctrico prefabricado			
	Trunking para una In de 20A Se requieren 6 conjuntos de tornillos M6x20 por tramo	Referencia Embalaje PVR	206478 3 m 37,25 €/m
	Trunking para una In de 25A Se requieren 6 conjuntos de tornillos M6x20 por tramo	Referencia Embalaje PVR	206778 12 m 43,94 €/m
Elementos de unión			
	DIN933 M6x20 EZ Pack formado por 100 tornillos de M6x20 DIN933.	Referencia Embalaje PVR	217548 100 u Consultar ACC
	DIN6923 M6 EZ Pack formado por 100 tuercas M6 DIN6923	Referencia Embalaje PVR	217552 100 u Consultar ACC
Elementos de fijación			
	Soposte para fijación a techo SFN Se requiere 1 conjuntos de tornillos B1 por soporte. Se deben colocar según cargas puntuales soportadas por el carril (mínimo 1 por tramo).	Referencia Embalaje PVR	205534 10 u 1,99 €/u
	Cinta sujeción multiusos CSJ No requiere accesorios adicionales. Perforación de 6 mm	Referencia Embalaje PVR	204291 10 u Consultar ACC
Elementos de conducción de cables			
	Cabeza adaptadora KADP Se requiere 12 conjuntos B1. Útil para alimentar el carril por el centro de la línea de instalación y para realizar conexiones	Referencia Embalaje PVR	200400 1 u 44,61 €/u
	Tapa final TFN Se requiere 6 conjuntos B1. Pretroquelado para entrada de alimentación	Referencia Embalaje PVR	200401 1 u 8,42 €/u
Respuestos o ampliaciones			
	Clavija CLV-T para toma T Clavija monofásica, con fusible de 13A, para la conexión de las luminarias al carril	Referencia Embalaje PVR	200402 1 u 8,04 €/u
	Base B-T para toma T Bases para sustitución o ampliación	Referencia Embalaje PVR	204723 1 u 12,78 €/u
	Clavija CLV-TS para toma TS Clavijas monofásica, con selección de la fase 1-2-3, con fusible de 13A, para la conexión de las luminarias al carril en las bases trifásicas	Referencia Embalaje PVR	206513 1 u 14,68 €/u
	Base B-TS para toma TS Bases para sustitución o ampliación	Referencia Embalaje PVR	204912 1 u 16,45 €/u
	Fusible apto para clavijas CLV-T y CLV-TS de 13A F13A Fusibles de respuesto	Referencia Embalaje PVR	200404 10 u 2,18 €/u





Trunking de 3 fases con salida monofásica con selección de fase (Serie 3FN) 3 m		"Trunking de 3 fases monofásicas independientes (Serie 3XFN) 5 m	"Trunking de 3 fases con salida monofásica con selección de fase y con circuito monofásico de emergencia (Serie 3FN+E) 3 m	
1 Toma TS	2 Tomas TS	3 tomas T	1 toma TS + 1 toma T	2 toma TS + 1 toma T
206775 12 m 47,19 €/m	206777 3 m 59,17 €/m	200385 20 m 45,16 €/m		206788 12 m 71,06 €/m
206789 3 m 55,64 €/m			206790 3 m 68,11 €/m	
	217548 100 u Consultar ACC	217548 100 u Consultar ACC		217548 100 u Consultar ACC
	217552 100 u Consultar ACC	217552 100 u Consultar ACC		217552 100 u Consultar ACC
	205534 10 u 1,99 €/u	205534 10 u 1,99 €/u		205534 10 u 1,99 €/u
	204291 10 u Consultar ACC	204291 10 u Consultar ACC		204291 10 u Consultar ACC
	200400 1 u 44,61 €/u	200400 1 u 44,61 €/u		200400 1 u 44,61 €/u
	200401 1 u 8,42 €/u	200401 1 u 8,42 €/u		200401 1 u 8,42 €/u
		200402 1 u 8,04 €/u		
		204723 1 u 12,78 €/u		
		206513 1 u 14,68 €/u		206513 1 u 13,68 €/u
		204912 1 u 16,45 €/u		204912 1 u 16,45 €/u
		200404 10 u 2,18 €/u		200404 10 u 2,18 €/u

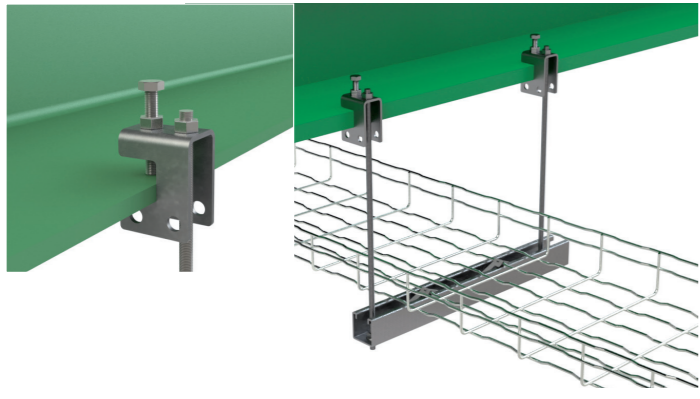
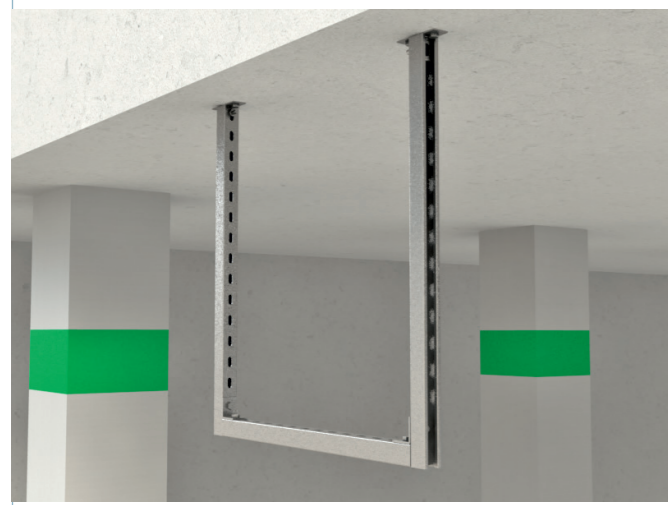





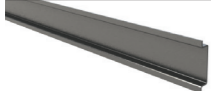

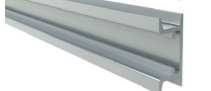
BasorFIX

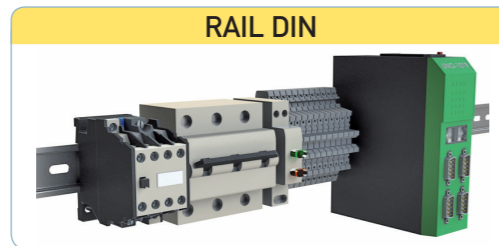
Accesorios de instalación

			Calidad	
			GS	AL
Perfiles Omega (Base x Altura)				
	Perfil omega bajo perforado 0BP (35x7x1mm) L2 Se suministra en tramos de 2 metros.	Referencia Embalaje PVR	200248 40 m 2,77 €/m	
	Perfil omega bajo ciego 0BC (35x7x1mm) L2 Se suministra en tramos de 2 metros.	Referencia Embalaje PVR	207214 40 m 2,76 €/m	
	Perfil omega alto perforado 0AP (35x15x1,5mm) L2 Se suministra en tramos de 2 metros.	Referencia Embalaje PVR	200250 40 m 4,34 €/m	
	Perfil omega alto ciego 0AC (35x15x1,5mm) L2 Se suministra en tramos de 2 metros.	Referencia Embalaje PVR	207227 40 m 4,51 €/m	
Perfiles Omega (Base x Altura)				
	Perfil omega bajo reforzado 0R 35x15 L3 AL Se suministra en tramos de 3 metros.	Referencia Embalaje PVR		209806 3 m 8,38 €/m



			GS	GC
Perfiles RA (Base x Altura)				
	Perfil RA35 (35x14x1,5 mm) L3 Se suministra en tramos de 3 metros.	Referencia Embalaje PVR	200237 30 m 5,66 €/m	200238 3 m 7,96 €/m
	Perfil RA35 (35x14x1,5 mm) L2 Se suministra en tramos de 2 metros.	Referencia Embalaje PVR	203484 32 m 5,96 €/m	
	Perfil RA50 (50x14x1,5 mm) L3 Se suministra en tramos de 3 metros.	Referencia Embalaje PVR	200239 30 m 7,56 €/m	200240 3 m 9,77 €/m
Elementos de unión RA				
	Union JURA 35 Se requieren 4 conjuntos de tornillos B1	Referencia Embalaje PVR	201122 60 u 1,00 €/u	201123 60 u 1,34 €/u
	Union JURA 50 Se requieren 4 conjuntos de tornillos B1	Referencia Embalaje PVR	201124 40 u 1,32 €/u	203473 40 u 1,89 €/u
Perfiles CT (Base x Altura)				
	Perfil CT20 (20x10x1 mm) L2 Se suministra en tramos de 2 metros.	Referencia Embalaje PVR	200242 40 m 2,65 €/m	
	Perfil CT20-C (20x10x1 mm) L2 Se suministra en tramos de 2 metros.	Referencia Embalaje PVR	200241 40 m 2,65 €/m	
	Perfil CT40 (40x20x1,5 mm) L2 Se suministra en tramos de 2 metros.	Referencia Embalaje PVR	205656 24 m 6,82 €/m	
	Perfil CT40 (40x20x1,5 mm) L3 Se suministra en tramos de 3 metros.	Referencia Embalaje PVR	204471 24 m 6,90 €/m	200246 3 m 8,94 €/m

		GS/CINCADO	
		41x21	41x41
Perfiles serie P41/82 con perforación de 11			
	Perfil simple P41 de espesor 1,5 mm Se suministra en tramos de 3 metros.	Referencia Embalaje PVR	206366 3 m 8,33 €/m
	Perfil simple P41 de espesor 2 mm Se suministra en tramos de 3 metros.	Referencia Embalaje PVR	218677 3 m 9,92 €/m
	Perfil simple P41 de espesor 2,5 mm Se suministra en tramos de 3 metros.	Referencia Embalaje PVR	200235 3 m 13,09 €/m
	Perfil doble P41-D de espesor 2,5 mm Se suministra en tramos de 3 metros.	Referencia Embalaje PVR	200233 3 m 17,25 €/m
Elementos de unión			
	Junta de union 4182A (Sólo GC) Por la parte abierta se requiere para el montaje de 4 tornillos M10x30 y 4 tuercas muelle M10, por las perforaciones 4 tornillos M8 DIN 912, tuercas M8 DIN 9023 y arandelas 9021 de M8	Referencia Embalaje PVR	206311 12 u 3,99 €/u
	Junta de union 4182I (Sólo GC) Por la parte abierta se requiere para el montaje de 4 tornillos M10x30 y 4 tuercas muelle M10, por las perforaciones 4 tornillos M8 DIN 912, tuercas M8 DIN 9023 y arandelas 9021 de M8	Referencia Embalaje PVR	207011 4 u 10,65 €/u
Cabezales para fijación a techo, suelo o pared			
	Cabezal con fijación en 1 eje K41 y K82 (Sólo GC) Se monta por la parte abierta. Se requiere de 2 ó 4 tornillos M10x30 y 2 ó 4 tuercas muelle M10 según el perfil	Referencia Embalaje PVR	205622 10 u 15,80 €/u
	Cabezal con fijación en 2 ejes K82ME (Sólo GC) Se monta por la parte abierta. Se requiere de 2 ó 4 tornillos M10x30 y 2 ó 4 tuercas muelle M10 según el perfil	Referencia Embalaje PVR	207020 1 u 28,49 €/u
Cartelas para fijación a techo, bóveda, suelo o pared			
	Cartela articulada KA41 (Sólo GC) Se requiere de 2 tornillos M10x30 y 2 tuercas muelle M10	Referencia Embalaje PVR	206475 1 u 15,80 €/u
	Nudo articulado 4182H (Sólo GC) Por la parte abierta se requiere para el montaje de 2 tornillos M10x30 y 2 tuercas muelle M10, por las perforaciones 2 tornillos M8 DIN 912, 2 tuercas M8 DIN 9023 y 2 arandelas 9021 de M8	Referencia Embalaje PVR	206948 1 u 9,08 €/u
Accesorios para crear estructuras			
	Soporte SBL41 Se monta por la parte abierta. Se requiere de 2 tornillos M10x30 y 2 tuercas muelle M10	Referencia Embalaje PVR	207058 1 u 25,28 €/u
	Soporte SB41 (Sólo GC) Se monta por la parte abierta. Se requiere de 2 tornillos M10x30 y 2 tuercas muelle M10	Referencia Embalaje PVR	206471 1 u 9,03 €/u
	Cruz encajable 4182CR (Sólo GC) Se monta por la parte abierta. Se requiere de 5 tornillos M10x30 y 5 tuercas muelle M10	Referencia Embalaje PVR	206473 1 u 10,67 €/u
	Unión en T 4182TE (Sólo GC) Se monta por la parte abierta. Se requiere de 5 tornillos M10x30 y 5 tuercas muelle M10	Referencia Embalaje PVR	206474 1 u 10,55 €/u

GC		
41x21	41x41	41x82
200236 3 m 14,50 €/m	200234 3 m 19,66 €/m	212102 3 m 34,66 €/m
		205573 3 m 45,17 €/m
	206311 12 u 3,99 €/u	
		207011 4 u 10,65 €/u
	205622 10 u 15,80 €/u	205574 1 u 25,42 €/u
		207020 1 u 28,49 €/u
		206475 1 u 15,80 €/u
	206948 1 u 9,08 €/u	
	206472 1 u 8,50 €/u	
	206471 1 u 9,03 €/u	
	206473 1 u 10,67 €/u	
	206474 1 u 10,55 €/u	

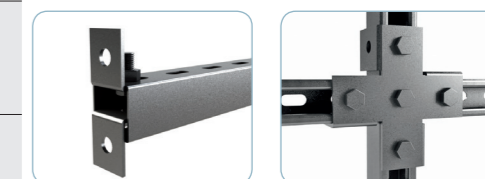
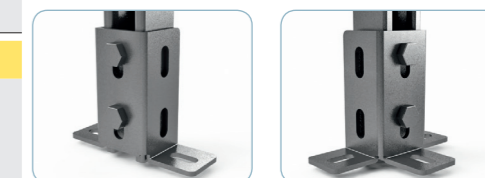
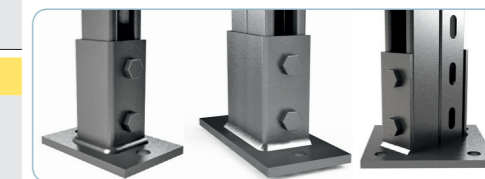
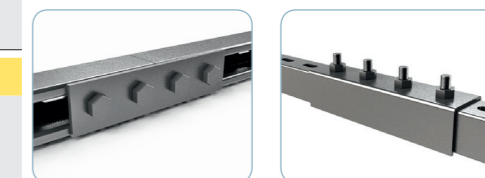

		GS/CINCADO	
		41x21	41x41
Accesorios para crear estructuras			
	Unión 4182B (Sólo GC) Se monta por la parte abierta. Se requiere de 4 tornillos M10x30 y 4 tuercas muelle M10	Referencia Embalaje PVR	206312 12 u 7,08 €/u
	Unión 4182C (Sólo GC) Se monta por la parte abierta. Se requiere de 2 tornillos M10x30 y 2 tuercas muelle M10	Referencia Embalaje PVR	206313 50 u 1,40 €/u
	Unión 4182CD (Sólo GC) Se monta por la parte abierta. Se requiere de 3 tornillos M10x30 y 3 tuercas muelle M10	Referencia Embalaje PVR	207127 1 u 2,78 €/u
	Unión 4182D (Sólo GC) Se monta por la parte abierta. Se requiere de 6 tornillos M10x30 y 6 tuercas muelle M10	Referencia Embalaje PVR	206314 1 u 8,13 €/u
	Unión 4182E (Sólo GC) Se monta por la parte abierta. Se requiere de 3 tornillos M10x30 y 3 tuercas muelle M10	Referencia Embalaje PVR	206315 16 u 5,57 €/u
	Unión 4182F (Sólo GC) Se monta por la parte abierta. Se requiere de 3 tornillos M10x30 y 3 tuercas muelle M10	Referencia Embalaje PVR	206316 1 u 6,83 €/u
	Unión 4182G (Sólo GC) Se monta por la parte abierta. Se requiere de 2 tornillos M10x30 y 2 tuercas muelle M10	Referencia Embalaje PVR	206317 1 u 4,33 €/u
	Conjunto variable 4182CV (sólo GC) NO requiere ningún accesorio	Referencia Embalaje PVR	206477 20 u 5,36 €/u
	Tapón TF41 PVC Tapón plástico protector para perfil 41x41. No requiere accesorio	Referencia Embalaje PVR	205627 50 u 0,63 €/u

Accesorios roscados para perfiles serie 41/82			
	Tuerca muelle TM41 M6 Tuerca de M6 que permite regular la posición y fijar cualquier pieza sin esfuerzo. Disponible en CINCADO, GC e i316	Referencia Embalaje PVR	217556 100 u 0,54 €/u
	Tuerca muelle TM41 M8 Tuerca de M8 que permite regular la posición y fijar cualquier pieza sin esfuerzo. Disponible en CINCADO, GC, i304 e i316	Referencia Embalaje PVR	217557 100 u 0,60 €/u
	Tuerca muelle TM41 M10 Tuerca de M10 que permite regular la posición y fijar cualquier pieza sin esfuerzo. Disponible en CINCADO, GC, i304 e i316	Referencia Embalaje PVR	217551 100 u 0,69 €/u
	Tuerca antideslizante TAD M8 Tuerca de M8 que permite regular la posición y fijar cualquier pieza. Disponible en CINCADO e i316	Referencia Embalaje PVR	217558 100 u 0,59 €/u
	Tuerca antideslizante TAD M10 Tuerca de M10 que permite regular la posición y fijar cualquier pieza. Disponible en CINCADO e i316	Referencia Embalaje PVR	205543 100 u 0,61 €/u
	Tuerca espiral c/muelle TEP M10x30 Tuerca muelle de M10 con tornillo incorporado de M10x30 que permite regular la posición y fijar cualquier pieza sin esfuerzo. Disponible sólo en CINCADO	Referencia Embalaje PVR	217567 50 u 1,46 €/u

GC		
41x21	41x41	41x82
	206312	
	12 u	
	7,08 €/u	
	206313	
	25 u	
	1,40 €/u	
	207127	
	1 u	
	2,78 €/u	
	206314	
	1 u	
	8,13 €/u	
	206315	
	16 u	
	5,57 €/u	
	206316	
	1 u	
	6,83 €/u	
	206317	
	1 u	
	4,33 €/u	
	206477	
	20 u	
	5,36 €/u	
	205627	
	50 u	
	0,63 €/u	
	208225	
	100 u	
	0,65 €/u	
	217583	
	100 u	
	0,62 €/u	
	217584	
	100 u	
	0,63 €/u	





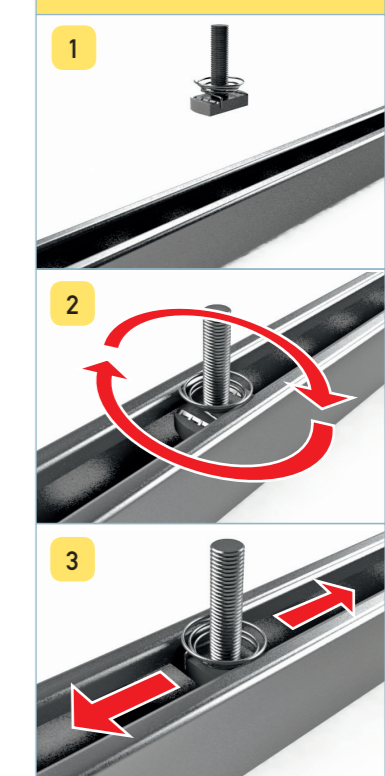



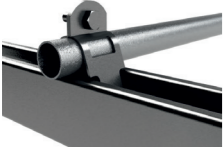

PERFIL + TUERCA ESPIRAL





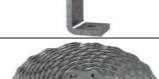

1. Introducir la tuerca espiral en el perfil
2. Girarla 90° hasta que quede perpendicular a la dirección longitudinal del perfil
3. Moverla hasta la posición deseada

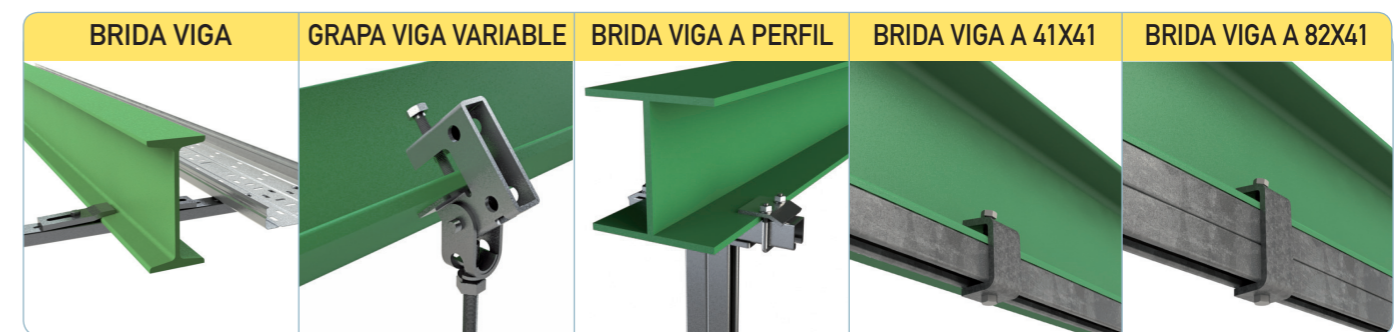

		CINCADO	
		41x21	41x41
Accesorios para fijación de tubos conduit a perfil de la serie 41/82			
	Brida fijación tubo BFT de 20 NO requiere ningún accesorio. Disponible en CINCADO	Referencia	206811
		Embalaje	100 u
		PVR	1,87 €/u
	Brida fijación tubo BFT de 25 NO requiere ningún accesorio. Disponible en CINCADO	Referencia	206812
		Embalaje	100 u
		PVR	2,08 €/u
	Brida fijación tubo BFT de 32 NO requiere ningún accesorio. Disponible en CINCADO	Referencia	206813
		Embalaje	100 u
		PVR	2,18 €/u
	Brida fijación tubo BFT de 40 NO requiere ningún accesorio. Disponible en CINCADO	Referencia	206814
		Embalaje	100 u
		PVR	2,40 €/u
	Brida fijación tubo BFT de 50 NO requiere ningún accesorio. Disponible en CINCADO	Referencia	206815
		Embalaje	100 u
		PVR	2,63 €/u

		Calidades			
		CINC/GS	GC	ALUMINIO	i304
Elementos de fijación a viga					
	Grapa viga GV2 No requiere accesorios adicionales	Referencia	215501		218642
		Embalaje	26 u		10 u
		PVR	3,13 €/u		4,63 €/u
	Grapa viga variable GVV2 No requiere accesorios adicionales	Referencia	207073		
		Embalaje	42 u		
		PVR	7,03 €/u		
	Brida viga a perfil IPN 80 BRP No requiere accesorios adicionales. Perforación de 50x12	Referencia		205624	
		Embalaje		1 u	
		PVR		1,92 €/u	
	Brida viga hasta 22 mm BCA 41x41 No requiere accesorios adicionales. Perforación de 50x12	Referencia		208809	
		Embalaje		25 u	
		PVR		7,91 €/u	
	Brida viga hasta 22 mm BCA 82x41 No requiere accesorios adicionales. Perforación de 50x12	Referencia		208810	
		Embalaje		4 u	
		PVR		9,68 €/u	
	Brida viga a 41X41 BVL41 No requiere accesorios adicionales. Perforación de 50x12	Embalaje		211230	
		PVR		14 u	
		PVR		16,52 €/u	
	Brida viga a 82X41 BVL82 No requiere accesorios adicionales. Perforación de 50x12	Embalaje		211231	
		PVR		12 u	
		PVR		18,71 €/u	
	Cinta sujeción multiusos CSJ No requiere accesorios adicionales. Perforación de 6 mm	Embalaje		203461	203462
		PVR		10 m	10 m
		PVR		2,92 €/m	2,08 €/m

Elementos de fijación a techo					
	Soporte SBL No requiere accesorios adicionales. Perforación de 9 mm	Referencia	200351	200361	200371
		Embalaje	10 u	10 u	10 u
		PVR	1,60 €/u	2,25 €/u	2,73 €/u
	Soporte SBC No requiere accesorios adicionales. Perforación de 9 mm	Referencia	200352	200362	200372
		Embalaje	20 u	10 u	10 u
		PVR	1,82 €/u	2,56 €/u	2,76 €/u
	Soporte SBZ No requiere accesorios adicionales. Perforación de 9 mm	Referencia	200354	200364	200374
		Embalaje	10 u	10 u	10 u
		PVR	1,73 €/u	2,43 €/u	2,64 €/u



		Calidades			
		CINCADO	I304		
Varillas roscadas de 1000 mm					
	Varilla DIN976 M6X1000 No requiere accesorios adicionales	Referencia	217562		
		Embalaje	100 m		
		PVR	1,28 €/u		
	Varilla DIN976 M8X1000 No requiere accesorios adicionales	Referencia	203397	206852	
		Embalaje	50 m	50 u	
		PVR	1,97 €/u	5,43 €/u	
	Varilla DIN976 M10X1000 No requiere accesorios adicionales	Referencia	205535	210018	
		Embalaje	25 u	25 u	
		PVR	3,26 €/u	10,88 €/u	
	Varilla DIN976 M12X1000 No requiere accesorios adicionales	Referencia	206502		
		Embalaje	10 u		
		PVR	4,80 €/u		
Varillas roscadas de largo especial en mm					
	Varilla DIN976 M8X85 No requiere accesorios adicionales	Referencia		210246	
		Embalaje		50 u	
		PVR		2,01 €/u	
	Varilla DIN976 M10X100 No requiere accesorios adicionales	Referencia		210247	
		Embalaje		25 u	
		PVR		1,69 €/u	
	Varilla DIN976 M10X150 No requiere accesorios adicionales	Referencia		210248	
		Embalaje		25 u	
		PVR		2,20 €/u	
	Varilla DIN976 M12X150 No requiere accesorios adicionales	Referencia		210249	
		Embalaje		20 u	
		PVR		3,73 €/u	
	Varilla DIN976 M12X200 No requiere accesorios adicionales	Referencia		210250	
		Embalaje		1 u	
		PVR		4,32 €/u	
Manguito de prolongación					
	Manguito MVR M6 No requiere accesorios adicionales	Referencia	206323		
		Embalaje	100 u		
		PVR	0,34 €/u		
	Manguito MVR M8 No requiere accesorios adicionales	Referencia	204462	207402	
		Embalaje	200 u	100 u	
		PVR	0,28 €/u	1,73 €/u	
Tornillo según DIN 933					
	Tornillo DIN933 M6x25 Tornillo DIN933 estándar según DIN	Referencia	205545	217549	
		Embalaje	100 u	100 u	
		PVR	0,17 €/u	0,22 €/u	
		Tornillo DIN933 M8x20 Tornillo DIN933 estándar según DIN	Referencia		217546
			Embalaje		100 u
		PVR		0,45 €/u	
	Tornillo DIN933 M8x25 Tornillo DIN933 estándar según DIN	Referencia	217545		
		Embalaje	100 u		
		PVR	0,20 €/u		
	Tornillo DIN933 M8x30 Tornillo DIN933 estándar según DIN	Referencia		205964	
		Embalaje		100 u	
		PVR		0,31 €/u	
	Tornillo DIN933 M8x55 Tornillo DIN933 estándar según DIN	Referencia	217566		
		Embalaje	100 u		
		PVR	0,25 €/u		
	Tornillo DIN933 M8x70 Tornillo DIN933 estándar según DIN	Referencia	217564		
		Embalaje	100 u		
		PVR	0,29 €/u		

		Calidades		
		CINCADO	I304	
Tornillo según DIN 933				
	Tornillo DIN933 M6x20 Tornillo DIN933 estándar según DIN	Referencia	217548	
		Embalaje	100 u	
		PVR	0,24 €/u	
	Tornillo DIN933 M10x20 Tornillo DIN933 estándar según DIN	Referencia	217563	217578
		Embalaje	100 u	100 u
		PVR	0,27 €/u	0,50 €/u
	Tornillo DIN933 M10x30 Tornillo DIN933 estándar según DIN	Referencia	217559	217547
		Embalaje	100 u	100 u
		PVR	0,28 €/u	0,50 €/u
Tornillo según DIN 912				
	Tornillo DIN912 M8x55 Tornillo estándar según DIN	Referencia	217577	217579
		Embalaje	100 u	100 u
		PVR	0,41 €/u	0,93 €/u
	Tornillo DIN912 M8x70 Tornillo estándar según DIN	Referencia	217580	217581
		Embalaje	100 u	100 u
		PVR	0,78 €/u	0,98 €/u
	Tornillo DIN912 M10x30 Tornillo estándar según DIN	Referencia		217609
		Embalaje		100 u
		PVR		0,81 €/u
Tornillo ISO 7380-2				
	Tornillo ISO7380-2 M6x25 Tornillo estándar según ISO	Referencia	217582	
		Embalaje	100 u	
		PVR	0,20 €/u	
	Tornillo ISO7380-2 M8x30 Tornillo estándar según ISO	Referencia		218823
		Embalaje		100 u
		PVR		0,31 €/u
Tuercas según DIN				
	Tuerca DIN6923 M6 Tuerca estándar según DIN	Referencia	217552	217554
		Embalaje	100 u	300 u
		PVR	0,08 €/u	0,17 €/u
	Tuerca DIN6923 M8 Tuerca estándar según DIN	Referencia	217553	217555
		Embalaje	200 u	100 u
		PVR	0,08 €/u	0,23 €/u
	Tuerca DIN6923 M10 Tuerca estándar según DIN	Referencia		218802
		Embalaje		100 u
		PVR		0,26 €/u
Arandelas según DIN 125				
	Arandela DIN125 M6 Arandela DIN125 estándar según DIN	Referencia	217565	205539
		Embalaje	1000 u	1000 u
		PVR	0,06 €/u	0,09 €/u
		Arandela DIN125 M8 Arandela DIN125 estándar según DIN	Referencia	217541
		Embalaje	1000 u	1000 u
		PVR	0,07 €/u	0,07 €/u
	Arandela DIN125 M10 Arandela DIN125 estándar según DIN	Referencia	217561	217542
		Embalaje	1000 u	1000 u
		PVR	0,07 €/u	0,09 €/u
	Arandela DIN125 M12 Arandela DIN125 estándar según DIN	Referencia		217560
		Embalaje		1000 u
		PVR		0,15 €/u

		Calidad		
		CINCADO	I304	
Arandelas según DIN 9021				
	Arandela DIN9021 M6 Arandela DIN9021 estándar según DIN	Referencia Embalaje PVR	207023 200 u 0,09 €/u	207022 200 u 0,19 €/u
	Arandela DIN9021 M8 Arandela DIN9021 estándar según DIN	Referencia Embalaje PVR	207021 500 u 0,11 €/u	217543 1000 u 0,17 €/u
	Arandela DIN9021 M10 Arandela DIN9021 estándar según DIN	Referencia Embalaje PVR	207021 200 u 0,25 €/u	218715 200 u 0,25 €/u
Anclajes tipo CCM				
	Anclaje a hormigón CCM M6x60 No requiere accesorios adicionales	Referencia Embalaje PVR	206419 100 u 0,71 €/u	
	Anclaje a hormigón CCM M8x60 No requiere accesorios adicionales	Referencia Embalaje PVR	206420 100 u 0,84 €/u	
Anclajes tipo SCM				
	Anclaje a hormigón SCM M10x70 No requiere accesorios adicionales	Referencia Embalaje PVR	204672 50 u 1,02 €/u	
	Anclaje a hormigón SCM M12x80 No requiere accesorios adicionales	Referencia Embalaje PVR	206258 100 u 1,66 €/u	
Anclajes tipo CM				
	Anclaje a hormigón CM M6x30 No requiere accesorios adicionales	Referencia Embalaje PVR	206468 500 u 0,73 €/u	
	Anclaje a hormigón CM M8x30 No requiere accesorios adicionales	Referencia Embalaje PVR	206469 400 u 0,83 €/u	

		Calidad	
		Latón	
Bornas para toma a tierra			
	Borna TTL 10-35 mm² Borna con 2 arandelas bimetalicas de diámetro 30 mm y tornillo con cabeza para destornillador plano M6x10	Referencia Embalaje PVR	208189 20 u 3,98 €/u
	Borna TT 4-35 mm² Borna con 2 arandelas bimetalicas de diámetro 30 mm y tornillo con cabeza para destornillador plano M6x10	Referencia Embalaje PVR	206796 10 u 6,00 €/u
	Borna TT 35-95 mm² Borna con 2 arandelas bimetalicas de diámetro 30 mm y tornillo con cabeza para destornillador plano M6x10	Referencia Embalaje PVR	206797 10 u 7,57 €/u
Varios			
Accesorios para la manipulación			
	Tenaza de corte asimétrico TDC	Referencia Embalaje PVR	205066 1 u 347,38 €/u
	Pintura Spray 98%Zn 400 ml Protección óptima frente a la corrosión para recubrir los cortes con pintura rica en zinc	Referencia Embalaje PVR	207224 1 u 28,15 €/u
Aluminio			
Accesorios para fijar placas solares a perfil serie 41/82			
	Unión central placas solares FPSC Se requiere tornillo M8x55 y tuerca muelle M8 para fijar a perfil 41x41	Referencia Embalaje PVR	206794 25 u 3,04 €/u
	Unión lateral placas solares FPSL Se requiere tornillo M8x70 y tuerca muelle M8 para fijar a perfil 41x41	Referencia Embalaje PVR	206795 20 u 2,71 €/u

MONTAJE UNIÓN CENTRAL PLACAS SOLARES



MONTAJE UNIÓN LATERAL PLACAS SOLARES



Abrazaderas sintéticas SE para cables unipolares PAFV

	Abrazadera para cable SE 15-26 Requiere de fijación mediante varilla roscada según necesidad.	Referencia	207282
		Embalaje	1 u
		PVR	16,76 €/u
	Abrazadera para cable SE 75-100 Requiere de fijación mediante varilla roscada según necesidad.	Referencia	● 207286
		Embalaje	1 u
		PVR	50,81 €/u
	Abrazadera para cable SE 100-135 Requiere de fijación mediante varilla roscada según necesidad.	Referencia	● 207287
		Embalaje	1 u
		PVR	73,86 €/u
	Abrazadera para cable SE 135-170 Requiere de fijación mediante varilla roscada según necesidad.	Referencia	● 207288
		Embalaje	1 u
		PVR	186,23 €/u

Abrazaderas sintéticas SEG para cables unipolares

	Abrazadera para cable SEG 26-50 Requiere de fijación mediante varilla roscada según necesidad.	Referencia	● 208232
		Embalaje	1 u
		PVR	31,64 €/u
	Abrazadera para cable SEG 50-80 Requiere de fijación mediante varilla roscada según necesidad.	Referencia	● 210019
		Embalaje	1 u
		PVR	47,36 €/u

Abrazaderas sintéticas TE para ternas de cables

	Abrazadera para terna TRIPLE 27-38 Requiere de fijación mediante varilla roscada según necesidad.	Referencia	207289
		Embalaje	1 u
		PVR	58,07 €/u
	Abrazadera para terna TRIPLE 38-51 Requiere de fijación mediante varilla roscada según necesidad.	Referencia	207290
		Embalaje	1 u
		PVR	67,92 €/u
	Abrazadera para terna TRIPLE 51-69 Requiere de fijación mediante varilla roscada según necesidad.	Referencia	207291
		Embalaje	1 u
		PVR	87,10 €/u
	Abrazadera para terna TRIPLE 69-90 Requiere de fijación mediante varilla roscada según necesidad.	Referencia	● 207292
		Embalaje	1 u
		PVR	196,45 €/u
	Abrazadera para terna TRIPLE 90-118 Requiere de fijación mediante varilla roscada según necesidad.	Referencia	● 207293
		Embalaje	1 u
		PVR	209,82 €/u
	Abrazadera para terna TRIPLE 118-150 Requiere de fijación mediante varilla roscada según necesidad.	Referencia	● 207294
		Embalaje	1 u
		PVR	353,66 €/u

Bloques para cables en línea sintéticas

	Bloques para cables en línea IM 12-32 Precio individual para una pieza. La cantidad de piezas necesaria dependerá del montaje que se quiera realizar, pero al menos se requerirán 2 unidades para una fila de cables. Si se quieren hacer 2 filas de cables serían necesarias 3 piezas, 3 filas 4 piezas, etc.	Referencia	● 207295
		Embalaje	1 u
		PVR	60,88 €/u
	Bloques para cables en línea IM 32-48 Precio individual para una pieza. La cantidad de piezas necesaria dependerá del montaje que se quiera realizar, pero al menos se requerirán 2 unidades para una fila de cables. Si se quieren hacer 2 filas de cables serían necesarias 3 piezas, 3 filas 4 piezas, etc.	Referencia	● 207296
		Embalaje	1 u
		PVR	86,24 €/u

Nota.- Las dimensiones reflejan el rango de diámetros aptos para la abrazadera

ABRAZADERAS



BLOQUES

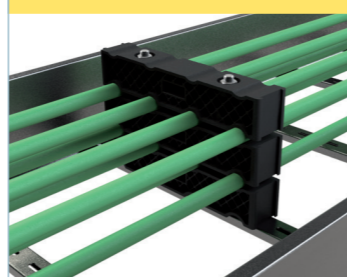

PERFIL + PERCHA PB

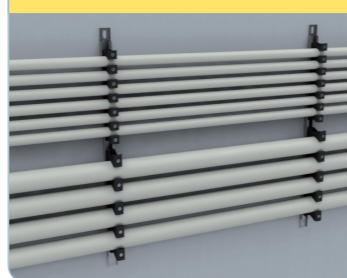

DETALLE MONTAJE BLOQUES

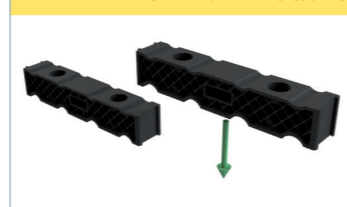

Varillas roscadas de largo especial en mm I304

	Varilla DIN976 M8X85 No requiere accesorios adicionales	Referencia	210246
		Embalaje	50 u
		PVR	2,01 €/u
		Varilla DIN976 M10X100 No requiere accesorios adicionales	Referencia
		Embalaje	25 u
		PVR	1,69 €/u
	Varilla DIN976 M10X150 No requiere accesorios adicionales	Referencia	210248
		Embalaje	25 u
		PVR	2,20 €/u
	Varilla DIN976 M12X150 No requiere accesorios adicionales	Referencia	210249
		Embalaje	20 u
		PVR	3,73 €/u
	Varilla DIN976 M12X200 No requiere accesorios adicionales	Referencia	210250
		Embalaje	1 u
		PVR	4,32 €/u

Abrazaderas metálicas SE41 para fijación de cables GC

	Abrazadera para cable SE41 20-24 No requiere accesorios adicionales	Referencia	207355
		Embalaje	1 u
		PVR	3,87 €/u
		Abrazadera para cable SE41 24-28 No requiere accesorios adicionales	Referencia
		Embalaje	1 u
		PVR	4,35 €/u
	Abrazadera para cable SE41 28-32 No requiere accesorios adicionales	Referencia	207357
		Embalaje	1 u
		PVR	4,92 €/u
	Abrazadera para cable SE41 32-36 No requiere accesorios adicionales	Referencia	207358
		Embalaje	1 u
		PVR	5,34 €/u
	Abrazadera para cable SE41 36-40 No requiere accesorios adicionales	Referencia	207359
		Embalaje	1 u
		PVR	6,32 €/u

Nota.- Disponible más modelos. Consultar según necesidad.

ABRAZADERAS METÁLICAS

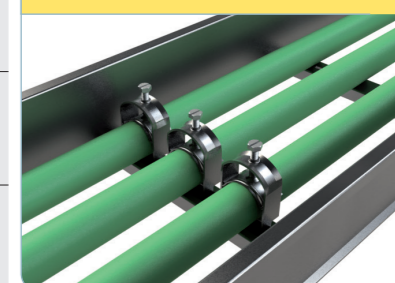

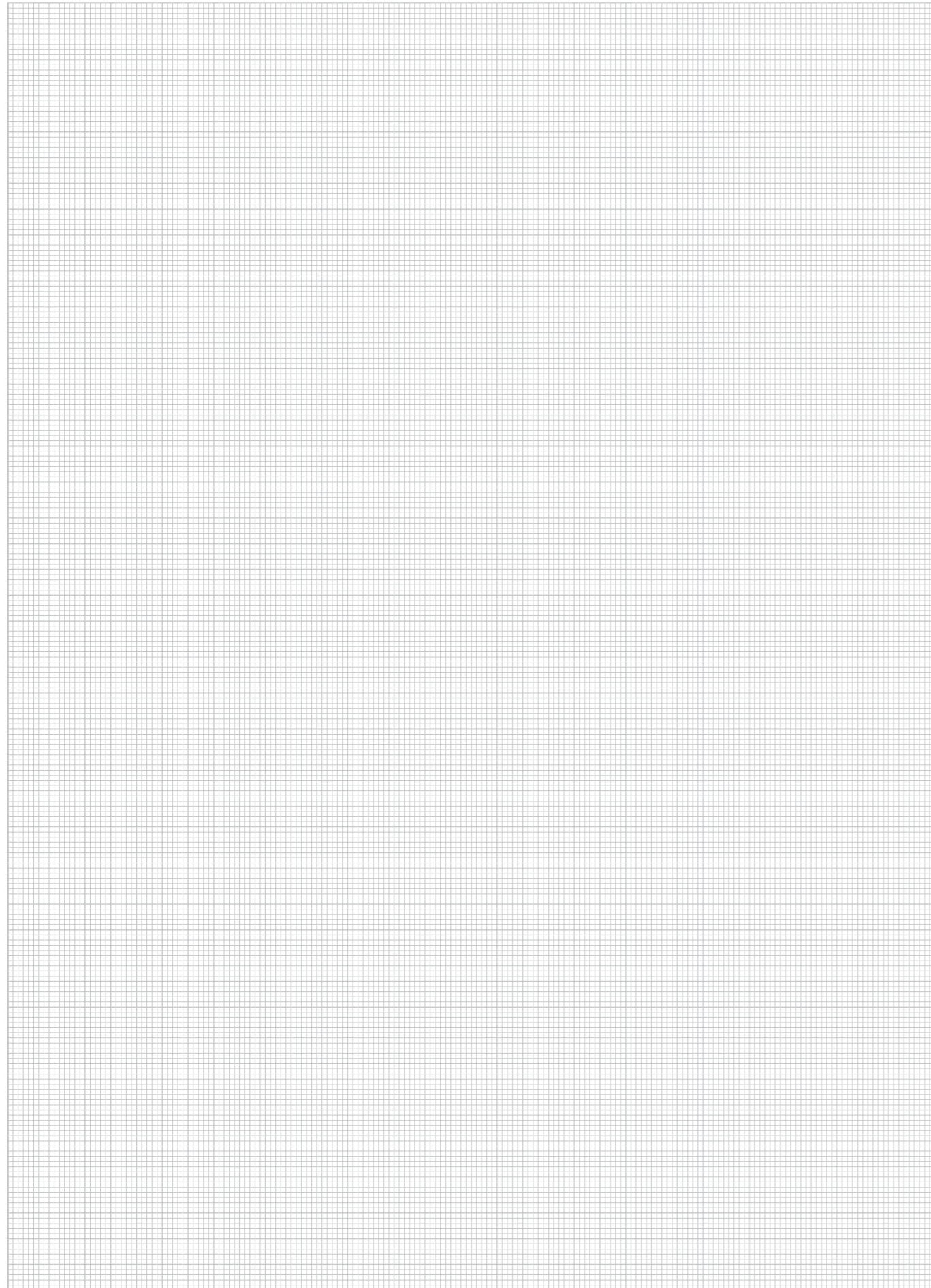

SRV

Servicios a medida

¿Desea pintar su producto BASOR ?

Los recubrimientos de epoxi-poliéster (XXE) o poliéster (XXP) poseen diferentes ventajas respecto a los recubrimientos de zinc como son la alta resistencia a la corrosión en ambientes ácidos y un acabado estético homogéneo.

Diferentes estudios revelan que el comportamiento del acero galvanizado sendzimir o galvanizado en caliente recubierto de resina epoxi-poliéster o poliéster proporciona protección por un periodo de tiempo alrededor de 2 veces superior a la suma de la duración de cada sistema de protección separado.

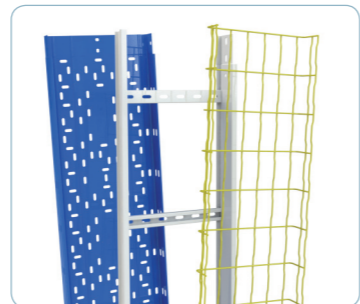

Nuestras resinas son específicas para pintar sobre una base de zinc (GS ó GC) obteniendo una buena adherencia entre ambos sistemas de protección. La resina epoxi-poliéster está formulada para instalaciones interiores y la resina poliéster para usos exteriores gracias a su alta resistencia a los rayos UV.

BASOR pone a su disposición un servicio de pintura a medida, donde usted nos debe indicar

- Color RAL
- Cantidad y referencias de productos BASOR
- Tipo de aplicación: 1 ó 2 caras
- Tipo de acabado: GSE, GSP, ó GCP

Y le realizamos un presupuesto sin compromiso.

El proceso realizado en cada uno de los diferentes tipos de acabados son:

- Acero Pintado (GSE) Acero recubierto con una resina híbrida epoxi-poliéster. El acero se recubre de resina en polvo y posteriormente se realiza una polimerización a una temperatura entre 185-190°C durante 15 minutos. El micraje obtenido está entre las 60 y 80 micras, y se caracteriza por una excelente adherencia. Este recubrimiento se aplica sobre el acero galvanizado sendzimir o sobre el acero base. En este último caso, antes de la aplicación electrostática de la resina se procede al desengrasado de las piezas y a una fosfatación amorfa por aspersion en túnel de tratamiento, que mejora la protección contra la corrosión del material base. El acero pintado se emplea en ambientes húmedos, químicos leves y urbanos, siempre que el aspecto decorativo sea importante.
- Acero Pintado con Poliéster (GSP) Acero recubierto con una resina poliéster. El acero se recubre de resina poliéster en polvo y posteriormente se realiza una polimerización a una temperatura entre 190-195 °C durante 15 minutos. El micraje obtenido está entre 60 y 80 micras, obteniéndose una excelente adherencia. Este recubrimiento se aplica sobre el acero galvanizado sendzimir o sobre el acero base. En este último caso, antes de la aplicación electrostática de la resina se procede al desengrasado de las piezas y a una fosfatación amorfa por aspersion en túnel de tratamiento, que mejora la protección contra la corrosión del material base. El Acero Pintado con Resina de Poliéster es resistente a los rayos ultravioleta, se emplea en atmósferas húmedas, tanto interiores como exteriores, ambientes químicos agresivos y ambientes salinos. El sistema GSP de BASOR, con su recubrimiento, supera ampliamente la clase 8 de la norma UNE-EN IEC 61537.
- Acero Duplex (GCP) Acero galvanizado en caliente según Norma UNE-EN ISO 1461 con un posterior recubrimiento de resina poliéster. Ésta capa con su resistencia mecánica y buena resistencia química mejora la resistencia a la corrosión de la capa inicial de galvanizado en caliente. El espesor total de las dos capas de este sistema de protección tiene un micraje elevado. Un recubrimiento de GC de 85µm se considera clase 8 según la norma UNE-EN IEC 61537 y supera las 850 horas en el ensayo de niebla salina neutra (ISO 9227). El sistema GCP de BASOR con su doble recubrimiento mejora considerablemente la clase 8. Además este acabado es apto para atmósferas agresivas C4, C5-I y C5-M (norma UNE-EN ISO 12.944-5).

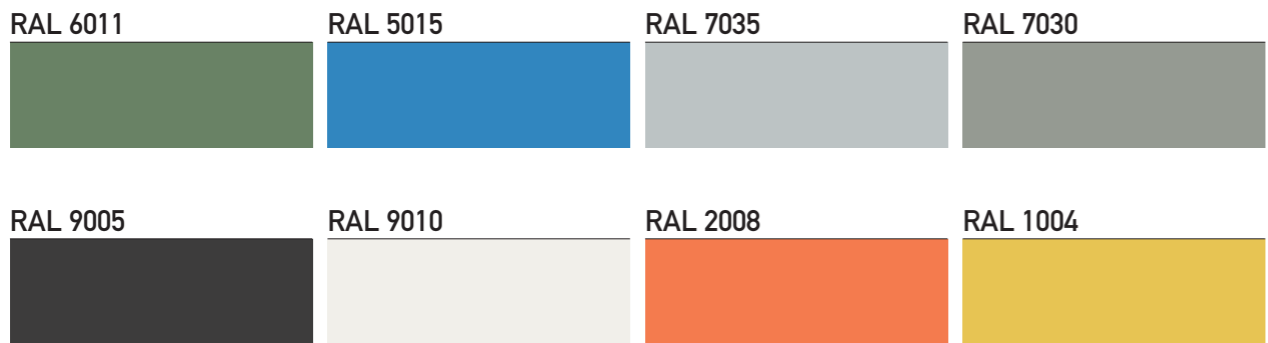

¿Desea aumentar la vida útil de su producto BASOR?

El servicio Galvanización en Caliente a medida está pensado para aquellos clientes que quieren aumentar la vida útil de la instalación por encima de los valores mínimos y medios marcados por la norma UNE-EN ISO 1461.

El proceso de galvanización es un procedimiento para recubrir el hierro y el acero mediante su inmersión en un baño de zinc fundido, y tiene como principal objetivo evitar la oxidación y corrosión que la humedad y la contaminación ambiental pueden ocasionar sobre este hierro.

La norma que regula a nivel internacional el espesor recomendado es la UNE-EN ISO 1461 y depende del espesor del material base según tabla adjunta.

Espesor de la pieza	Espesor local del recubrimiento (valor mínimo) ^a µm	Espesor medio del recubrimiento (valor mínimo) ^b µm
Acero ≥ 6 mm	70	85
Acero ≥ 3 mm hasta < 6 mm	55	70
Acero ≥ 1,5 mm hasta < 3 mm	45	55
Acero < 1,5 mm	35	45
Piezas moldeadas ≥ 6 mm	70	80
Piezas moldeadas < 6 mm	60	70

Para los recubrimientos en zinc, la Norma UNE-EN ISO 14.713 define la velocidad de corrosión en función de la pérdida media del revestimiento según la localización de la instalación frente al mar (zona interior o costera) y si está sometida a las inclemencias del tiempo (interior/cubierto ó exterior/intemperie).

Ambiente	Velocidad de corrosión (pérdida media de espesor de zinc) ^a µm por año
Interior: seco	< 0,1
Interior: condensación ocasional	0,1 - 0,7
Exterior: rural	0,7 - 2
Interior: humedad elevada, aire ligeramente contaminado	0,7 - 2
Exterior: urbano en el interior o costero suave	0,7 - 2
Interior: piscinas, plantas químicas	2 - 4
Exterior: industrial en el interior o urbano costero	2 - 4
Exterior: industrial muy húmedo o costero de elevada salinidad	4 - 8

Se puede aplicar esta tabla para otro tipo de productos de acero recubiertos de zinc, como perfiles y accesorios de instalación. Los datos están extraídos de la Norma UNE-EN ISO 14713 "Protección frente a la corrosión en las estructuras de hierro y acero. Recubrimientos de zinc y aluminio". Para estimar la vida útil de un acero con recubrimiento de zinc, es necesario conocer el espesor medio del recubrimiento y el ambiente de la instalación. La vida útil es el cociente entre ese espesor y la velocidad de corrosión para ese ambiente, y por tanto no es un valor absoluto puesto que depende de las fluctuaciones ambientales del entorno tal y como muestra la tabla anterior.

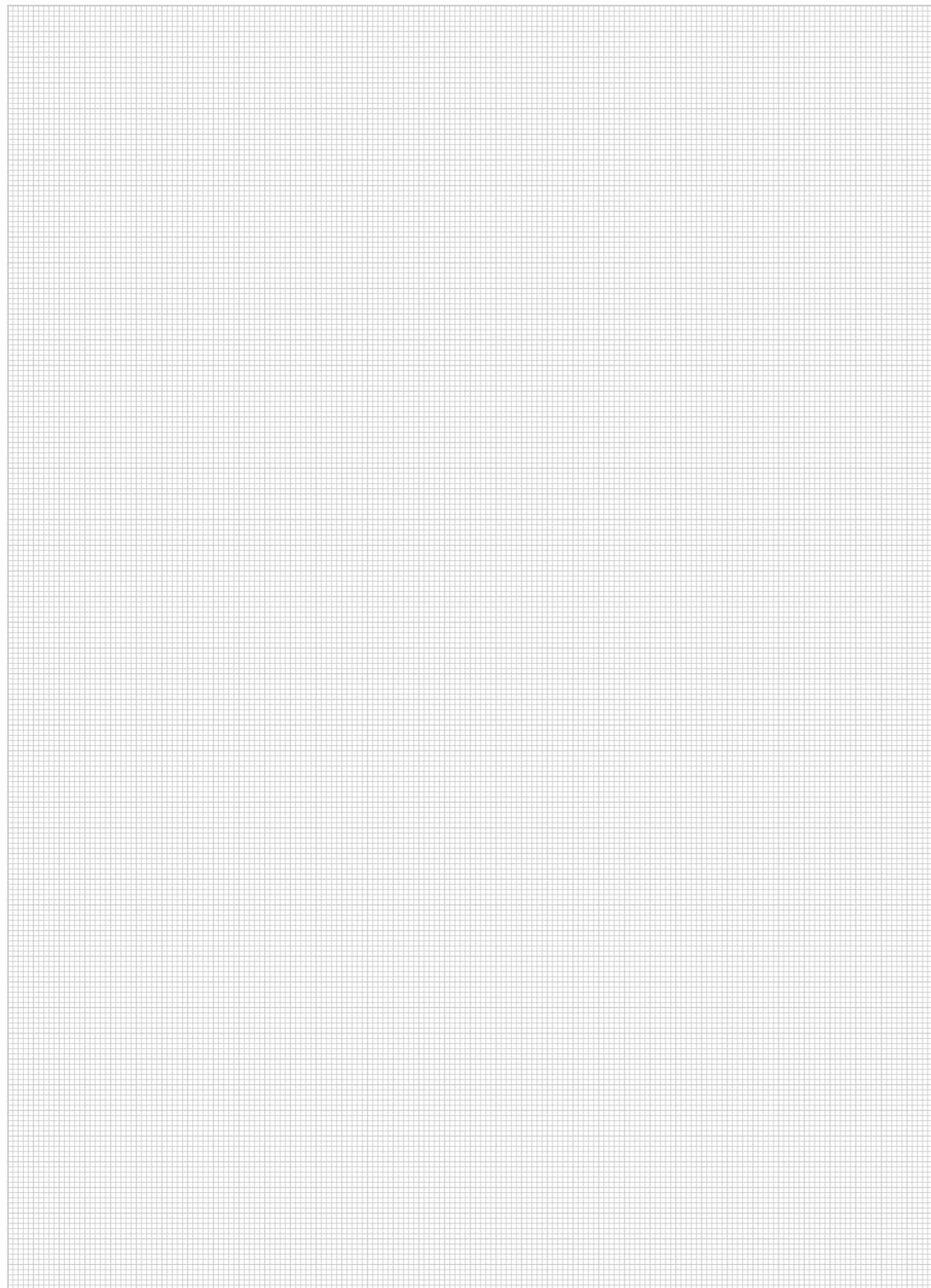

Información



Ref	Gtin-13	GDP	UVM	PVR T45	por	Modelo
200006	8434453000522	SCM	12	65,00 €	m	FRE 100X80 GS
200007	8434453000539	SCM	6	77,11 €	m	FRE 150X80 GS
200008	8434453000546	SCM	6	89,51 €	m	FRE 200X80 GS
200009	8434453000553	SCM	6	114,81 €	m	FRE 300X80 GS
200010	8434453000560	SCM	6	149,93 €	m	FRE 400X80 GS
200011	8434453000577	SCM	6	175,82 €	m	FRE 500X80 GS
200012	8434453000584	SCM	6	203,75 €	m	FRE 600X80 GS
200013	8434453000591	SCM	12	73,91 €	m	FRE 100X80 GS
200014	8434453000607	SCM	6	86,77 €	m	FRE 150X80 GS
200015	8434453000614	SCM	6	99,97 €	m	FRE 200X80 GS
200016	8434453000621	SCM	6	126,15 €	m	FRE 300X80 GS
200017	8434453000638	SCM	6	158,94 €	m	FRE 400X80 GS
200018	8434453000645	SCM	6	187,08 €	m	FRE 500X80 GS
200019	8434453000652	SCM	6	213,92 €	m	FRE 600X80 GS
200020	8434453000669	SCM	6	101,50 €	m	FRE 150X100 GS
200021	8434453000676	SCM	6	115,01 €	m	FRE 200X100 GS
200022	8434453000683	SCM	6	141,51 €	m	FRE 300X100 GS
200023	8434453000690	SCM	6	172,44 €	m	FRE 400X100 GS
200024	8434453000706	SCM	6	199,18 €	m	FRE 500X100 GS
200025	8434453000713	SCM	6	225,68 €	m	FRE 600X100 GS
200056	8434453000768	SCM	3	82,86 €	m	FRE 100X80 GC
200057	8434453000775	SCM	3	98,20 €	m	FRE 150X80 GC
200058	8434453000782	SCM	3	123,80 €	m	FRE 200X80 GC
200059	8434453000789	SCM	3	158,99 €	m	FRE 300X80 GC
200060	8434453000805	SCM	3	202,76 €	m	FRE 400X80 GC
200061	8434453000812	SCM	3	230,26 €	m	FRE 500X80 GC
200062	8434453000829	SCM	3	265,34 €	m	FRE 600X80 GC
200063	8434453000836	SCM	3	97,14 €	m	FRE 100X80 GC
200064	8434453000843	SCM	3	120,52 €	m	FRE 150X80 GC
200065	8434453000850	SCM	3	136,88 €	m	FRE 200X80 GC
200066	8434453000867	SCM	3	173,43 €	m	FRE 300X80 GC
200067	8434453000874	SCM	3	219,13 €	m	FRE 400X80 GC
200068	8434453000881	SCM	3	256,87 €	m	FRE 500X80 GC
200069	8434453000898	SCM	3	293,67 €	m	FRE 600X80 GC
200070	8434453000904	SCM	3	133,12 €	m	FRE 150X100 GC
200071	8434453000911	SCM	3	149,28 €	m	FRE 200X100 GC
200072	8434453000928	SCM	3	181,58 €	m	FRE 300X100 GC
200073	8434453000935	SCM	3	228,87 €	m	FRE 400X100 GC
200074	8434453000942	SCM	3	265,41 €	m	FRE 500X100 GC
200075	8434453000959	SCM	3	310,12 €	m	FRE 600X100 GC
200151	8434453000966	SCE	3	26,60 €	m	CT 40X80 GSP 6011
200152	8434453000973	SCE	3	35,96 €	m	CT 40X120 GSP 6011
200153	8434453000980	SCE	3	37,83 €	m	CT 60X120 GSP 6011
200154	8434453000997	SCE	3	43,98 €	m	CT 80X140 GSP 6011
200155	8434453001000	SCE	3	62,31 €	m	CT 80X200 GSP 6011
200156	8434453001017	SCE	3	65,59 €	m	CT 100X200 GSP 6011
200157	8434453001024	SCE	3	85,23 €	m	CT 100X300 GSP 6011
200160	8434453001031	SCE	3	171,53 €	m	CT 100X600 GSP 6011
200161	8434453001048	SCE	1	73,98 €	ud	CPT 40X80 GSP 6011
200162	8434453001055	SCE	1	93,45 €	ud	CPT 40X120 GSP 6011
200163	8434453001062	SCE	1	81,74 €	ud	CPT 60X120 GSP 6011
200164	8434453001079	SCE	1	96,63 €	ud	CPT 80X140 GSP 6011
200165	8434453001086	SCE	1	124,61 €	ud	CPT 80X200 GSP 6011
200166	8434453001093	SCE	1	131,02 €	ud	CPT 100X200 GSP 6011
200167	8434453001109	SCE	1	162,78 €	ud	CPT 100X300 GSP 6011
200170	8434453001116	SCE	1	421,42 €	ud	CPT 100X600 GSP 6011
200171	8434453001123	SCE	1	68,15 €	ud	CCCT 40X80 GSP 6011
200172	8434453001130	SCE	1	78,12 €	ud	CCCT 40X120 GSP 6011
200173	8434453001147	SCE	1	78,12 €	ud	CCCT 60X120 GSP 6011
200174	8434453001154	SCE	1	84,46 €	ud	CCCT 80X140 GSP 6011
200175	8434453001161	SCE	1	93,79 €	ud	CCCT 80X200 GSP 6011
200176	8434453001178	SCE	1	110,02 €	ud	CCCT 100X200 GSP 6011
200177	8434453001185	SCE	1	130,89 €	ud	CCCT 100X300 GSP 6011

Ref	Gtin-13	GDP	UVM	PVR T45	por	Modelo
200178	8434453001192	SCE	1	144,56 €	ud	CCCT 100X400 GSP 6011
200180	8434453001208	SCE	1	229,01 €	ud	CCCT 100X600 GSP 6011
200181	8434453001215	SCE	1	4,47 €	ud	JUCT 40X80 GS
200182	8434453001222	SCE	1	4,67 €	ud	JUCT 40X120 GS
200183	8434453001239	SCE	1	5,86 €	ud	JUCT 60X120 GS
200184	8434453001246	SCE	1	6,18 €	ud	JUCT 80X140 GS
200185	8434453001253	SCE	1	6,53 €	ud	JUCT 80X200 GS
200186	8434453001260	SCE	1	7,58 €	ud	JUCT 100X200 GS
200187	8434453001277	SCE	1	8,09 €	ud	JUCT 100X300 GS
200190	8434453001284	SCE	1	13,14 €	ud	JUCT 100X600 GS
200191	8434453001291	SCE	1	66,80 €	ud	CDT 40 GSP 6011
200192	8434453001307	SCE	1	68,37 €	ud	CDT 60 GSP 6011
200193	8434453001314	SCE	1	106,74 €	ud	CDT 80 GSP 6011
200194	8434453001321	SCE	1	151,18 €	ud	CDT 100 GSP 6011
200195	8434453001338	SCE	1	33,44 €	ud	AC 40/40X80 GSP 6011
200196	8434453001345	SCE	1	33,44 €	ud	AC 40/40X120 GSP 6011
200197	8434453001352	SCE	1	34,97 €	ud	AC 60/40X80 GSP 6011
200198	8434453001369	SCE	1	34,97 €	ud	AC 60/40X120 GSP 6011
200199	8434453001376	SCE	1	31,30 €	ud	AC 60/60X120 GSP 6011
200200	8434453001383	SCE	1	35,67 €	ud	AC 80/40X80 GSP 6011
200201	8434453001390	SCE	1	35,67 €	ud	AC 80/40X120 GSP 6011
200202	8434453001406	SCE	1	34,99 €	ud	AC 80/60X120 GSP 6011
200203	8434453001413	SCE	1	34,99 €	ud	AC 80/80X140 GSP 6011
200204	8434453001420	SCE	1	33,97 €	ud	AC 80/80X200 GSP 6011
200205	8434453001437	SCE	1	36,68 €	ud	AC 100/40X80 GSP 6011
200206	8434453001444	SCE	1	37,78 €	ud	AC 100/40X120 GSP 6011
200207	8434453001451	SCE	1	36,68 €	ud	AC 100/60X120 GSP 6011
200208	8434453001468	SCE	1	36,68 €	ud	AC 100/80X140 GSP 6011
200209	8434453001475	SCE	1	36,68 €	ud	AC 100/80X200 GSP 6011
200210	8434453001482	SCE	1	37,46 €	ud	AC 100/100X200 GSP 6011
200211	8434453001499	SCE	1	37,46 €	ud	AC 100/100X300 GSP 6011
200212	8434453001505	SCE	1	37,46 €	ud	AC 100/100X400 GSP 6011
200213	8434453001512	SCE	1	9,96 €	ud	TFCT 40X80 GSP 6011
200214	8434453001529	SCE	1	10,03 €	ud	TFCT 40X120 GSP 6011
200215	8434453001536	SCE	1	11,72 €	ud	TFCT 60X120 GSP 6011
200216	8434453001543	SCE	1	11,06 €	ud	TFCT 80X140 GSP 6011
200217	8434453001550	SCE	1	12,57 €	ud	TFCT 80X200 GSP 6011
200218	8434453001567	SCE	1	12,50 €	ud	TFCT 100X200 GSP 6011
200219	8434453001574	SCE	1	15,35 €	ud	TFCT 100X400 GSP 6011
200220	8434453001581	SCE	1	20,52 €	ud	TFCT 100X600 GSP 6011
200222	8434453001604	SCE	1	52,68 €	ud	TFCT 100X800 GSP 6011
200223	8434453001611	SCE	1	6,92 €	ud	TCCT 40 GSP 6011
200224	8434453001628	SCE	1	7,48 €	ud	TCCT 60 GSP 6011
200225	8434453001635	SCE	1	9,82 €	ud	TCCT 80 GSP 6011
200226	8434453001642	SCE	1	13,81 €	ud	TCCT 100 GSP 6011
200227	8434453001659	SCE	30	1,57 €	m	JBP
200229	8434453001666	SCM	3	59,14 €	m	PC 3000 GC
200233	8434453001673	ACC	3	17,25 €	m	P41 41X41X2.5 D11 3M GS
200234	8434453001680	ACC	3	19,66 €	m	P41 41X41X2.5 D11 3M GC
200235	8434453001697	ACC	3	13,09 €	m	P41 41X21X2.5 D11 3M GS
200236	8434453001703	ACC	3	14,50 €	m	P41 41X21X2.5 D11 3M GC
200237	8434453001710	ACC	30	5,66 €	m	RA35 3000 GS
200238	8434453001727	ACC	3	7,96 €	m	RA35 3000 GC
200239	8434453001734	ACC	30	7,56 €	m	RA50 3M GS
200240	8434453001741	ACC	3	9,77 €	m	RA50 3M GC
200241	8434453001748	ACC	40	2,65 €	m	CT20-C 2M GS
200242	8434453001755	ACC	40	2,65 €	m	CT20 2M GS
200246	8434453001772	ACC	3	8,94 €	m	CT40 3M GC
200248	8434453001789	ACC	40	2,77 €	m	OBP 2M GS
200250	8434453001796	ACC	40	4,34 €	m	OAP 2M GS
200286	8434453001802	SCM	3	20,09 €	m	BFR 100X35 GC70
200287	8434453001819	SCM	3	24,33 €	m	BFR 150X35 GC70
200288	8434453001826	SCM	3	29,66 €	m	BFR 200X35 GC70



Ref	Gtin-13	GDP	UVM	PVR T45	por	Modelo
200289	8434453001833	SCM	3	41,22 €	m	BFR 300X35 GC70
200291	8434453001857	SCM	3	23,07 €	m	BFR 100X65 GC70
200292	8434453001864	SCM	3	24,81 €	m	BFR 150X65 GC70
200293	8434453001871	SCM	3	32,30 €	m	BFR 200X65 GC70
200294	8434453001888	SCM	3	45,12 €	m	BFR 300X65 GC70
200295	8434453001895	SCM	3	57,52 €	m	BFR 400X65 GC70
200296	8434453001901	SCM	3	81,36 €	m	BFR 500X65 GC70
200297	8434453001918	SCM	3	89,93 €	m	BFR 600X65 GC70
200303	8434453001970	SCM	24	48,01 €	m	BFR 100X35 I304
200305	8434453001994	SCM	12	65,61 €	m	BFR 200X35 I304
200306	8434453002007	SCM	18	89,79 €	m	BFR 300X35 I304
200307	8434453002014	SCM	24	44,07 €	m	BFR 60X65 I304
200308	8434453002021	SCM	24	58,41 €	m	BFR 100X65 I304
200309	8434453002038	SCM	18	68,54 €	m	BFR 150X65 I304
200310	8434453002045	SCM	18	80,39 €	m	BFR 200X65 I304
200311	8434453002052	SCM	18	116,40 €	m	BFR 300X65 I304
200312	8434453002069	SCM	6	148,26 €	m	BFR 400X65 I304
200313	8434453002076	SCM	6	173,78 €	m	BFR 500X65 I304
200314	8434453002083	SCM	6	203,61 €	m	BFR 600X65 I304
200315	8434453002090	SCM	12	128,56 €	m	BFR 200X105 I304
200						



Ref	Gtin-13	GDP	UVM	PVR T45	por	Modelo
200837	8434453003608	SCM	1	439,89 €	ud	CRFE-125 400X60X1.5 GC
200838	8434453003615	SCM	1	525,94 €	ud	CRFE-125 500X60X1.5 GC
200839	8434453003622	SCM	1	627,54 €	ud	CRFE-125 600X60X1.5 GC
200854	8434453003639	SCM	10	7,83 €	ud	JUFE 60/75 GC
200856	8434453003653	SCM	10	11,44 €	ud	JUFE 100 GC
200857	8434453003660	SCM	1	15,18 €	ud	JUFE-A 60/75 GC
200859	8434453003677	SCM	1	21,18 €	ud	JUFE-A 100 GC
200860	8434453003684	SCM	1	11,79 €	ud	JUFE-B 60/75 GC
200862	8434453003691	SCM	1	17,30 €	ud	JUFE-B 100 GC
200863	8434453003707	SCM	25	2,09 €	ud	BFE 6/8 GC
200864	8434453003714	SCM	25	2,26 €	ud	BFE 10 GC
200865	8434453003721	SCM	3	119,55 €	m	FE 100X75X2-333 3M GC
200866	8434453003738	SCM	3	123,23 €	m	FE 150X75X2-333 3M GC
200867	8434453003745	SCM	3	133,58 €	m	FE 200X75X2-333 3M GC
200868	8434453003752	SCM	3	142,39 €	m	FE 300X75X2-333 3M GC
200869	8434453003769	SCM	3	148,24 €	m	FE 400X75X2-333 3M GC
200870	8434453003776	SCM	3	164,61 €	m	FE 500X75X2-333 3M GC
200871	8434453003783	SCM	3	164,62 €	m	FE 600X75X2-333 3M GC
200872	8434453003790	SCM	3	155,03 €	m	FE 100X100X2-333 3M GC
200873	8434453003806	SCM	3	159,15 €	m	FE 150X100X2-333 3M GC
200874	8434453003813	SCM	3	163,27 €	m	FE 200X100X2-333 3M GC
200875	8434453003820	SCM	3	171,51 €	m	FE 300X100X2-333 3M GC
200876	8434453003837	SCM	3	179,74 €	m	FE 400X100X2-333 3M GC
200877	8434453003844	SCM	3	193,54 €	m	FE 500X100X2-333 3M GC
200878	8434453003851	SCM	3	200,62 €	m	FE 600X100X2-333 3M GC
200886	8434453003868	SCM	25	11,82 €	ud	STBF 100X65 GS
200887	8434453003875	SCM	1	282,26 €	ud	CPFE-300 100X75X2 GC
200888	8434453003882	SCM	1	289,60 €	ud	CPFE-300 150X75X2 GC
200889	8434453003899	SCM	1	303,33 €	ud	CPFE-300 200X75X2 GC
200890	8434453003905	SCM	1	331,27 €	ud	CPFE-300 300X75X2 GC
200891	8434453003912	SCM	1	375,76 €	ud	CPFE-300 400X75X2 GC
200892	8434453003929	SCM	1	445,71 €	ud	CPFE-300 500X75X2 GC
200893	8434453003936	SCM	1	485,17 €	ud	CPFE-300 600X75X2 GC
200894	8434453003943	SCM	50	2,36 €	ud	TFSO PE 6028
200895	8434453003950	SCM	1	298,64 €	ud	CPFE-300 100X100X2 GC
200896	8434453003967	SCM	1	313,41 €	ud	CPFE-300 150X100X2 GC
200897	8434453003974	SCM	2	328,35 €	ud	CPFE-300 200X100X2 GC
200898	8434453003981	SCM	2	361,96 €	ud	CPFE-300 300X100X2 GC
200899	8434453003988	SCM	2	417,56 €	ud	CPFE-300 400X100X2 GC
200900	8434453004001	SCM	2	482,49 €	ud	CPFE-300 500X100X2 GC
200901	8434453004018	SCM	2	529,78 €	ud	CPFE-300 600X100X2 GC
200909	8434453004025	SCM	1	266,31 €	ud	CXFE-300 100X75X2 GC
200910	8434453004032	SCM	1	279,79 €	ud	CXFE-300 150X75X2 GC
200911	8434453004049	SCM	1	284,64 €	ud	CXFE-300 200X75X2 GC
200912	8434453004056	SCM	1	299,94 €	ud	CXFE-300 300X75X2 GC
200913	8434453004063	SCM	1	315,45 €	ud	CXFE-300 400X75X2 GC
200914	8434453004070	SCM	1	333,28 €	ud	CXFE-300 500X75X2 GC
200915	8434453004087	SCM	1	348,48 €	ud	CXFE-300 600X75X2 GC
200916	8434453004094	SCM	1	317,87 €	ud	CXFE-300 100X100X2 GC
200917	8434453004100	SCM	1	322,75 €	ud	CXFE-300 150X100X2 GC
200918	8434453004117	SCM	1	327,64 €	ud	CXFE-300 200X100X2 GC
200919	8434453004124	SCM	1	351,97 €	ud	CXFE-300 300X100X2 GC
200920	8434453004131	SCM	1	367,90 €	ud	CXFE-300 400X100X2 GC
200921	8434453004148	SCM	1	384,72 €	ud	CXFE-300 500X100X2 GC
200922	8434453004155	SCM	1	399,88 €	ud	CXFE-300 600X100X2 GC
200930	8434453004162	SCM	1	380,91 €	ud	TEFE-300 100X75X2 GC
200931	8434453004179	SCM	1	400,86 €	ud	TEFE-300 150X75X2 GC
200932	8434453004186	SCM	1	428,64 €	ud	TEFE-300 200X75X2 GC
200933	8434453004193	SCM	1	498,50 €	ud	TEFE-300 300X75X2 GC
200934	8434453004209	SCM	1	532,63 €	ud	TEFE-300 400X75X2 GC
200935	8434453004216	SCM	1	627,16 €	ud	TEFE-300 500X75X2 GC
200936	8434453004223	SCM	1	733,02 €	ud	TEFE-300 600X75X2 GC
200937	8434453004230	SCM	1	430,71 €	ud	TEFE-300 100X100X2 GC

Ref	Gtin-13	GDP	UVM	PVR T45	por	Modelo
200938	8434453004247	SCM	1	451,46 €	ud	TEFE-300 150X100X2 GC
200939	8434453004254	SCM	1	479,27 €	ud	TEFE-300 200X100X2 GC
200940	8434453004261	SCM	1	550,89 €	ud	TEFE-300 300X100X2 GC
200941	8434453004278	SCM	2	593,49 €	ud	TEFE-300 400X100X2 GC
200942	8434453004285	SCM	1	692,98 €	ud	TEFE-300 500X100X2 GC
200943	8434453004292	SCM	2	775,40 €	ud	TEFE-300 600X100X2 GC
200951	8434453004308	SCM	1	496,63 €	ud	CRFE-300 100X75X2 GC
200952	8434453004315	SCM	1	521,24 €	ud	CRFE-300 150X75X2 GC
200953	8434453004322	SCM	1	544,94 €	ud	CRFE-300 200X75X2 GC
200954	8434453004339	SCM	1	592,27 €	ud	CRFE-300 300X75X2 GC
200955	8434453004346	SCM	1	625,15 €	ud	CRFE-300 400X75X2 GC
200956	8434453004353	SCM	1	748,33 €	ud	CRFE-300 500X75X2 GC
200957	8434453004360	SCM	1	796,11 €	ud	CRFE-300 600X75X2 GC
200958	8434453004377	SCM	1	561,80 €	ud	CRFE-300 100X100X2 GC
200959	8434453004384	SCM	1	572,95 €	ud	CRFE-300 150X100X2 GC
200960	8434453004391	SCM	1	600,36 €	ud	CRFE-300 200X100X2 GC
200961	8434453004407	SCM	1	648,94 €	ud	CRFE-300 300X100X2 GC
200962	8434453004414	SCM	1	680,24 €	ud	CRFE-300 400X100X2 GC
200963	8434453004421	SCM	1	811,17 €	ud	CRFE-300 500X100X2 GC
200964	8434453004438	SCM	1	847,38 €	ud	CRFE-300 600X100X2 GC
200975	8434453004445	SCM	10	6,94 €	ud	SCR 50 GS
200976	8434453004452	SCM	10	8,51 €	ud	SCR 100 GS
200977	8434453004469	SCM	10	10,16 €	ud	SCR 150 GS
200978	8434453004476	SCM	10	11,32 €	ud	SCR 200 GS
200980	8434453004483	SCM	10	12,44 €	ud	SCR 100 GC
200981	8434453004490	SCM	10	14,92 €	ud	SCR 150 GC
200982	8434453004506	SCM	10	16,96 €	ud	SCR 200 GC
200995	8434453004520	SCM	10	33,70 €	ud	SCR 100 I304
200996	8434453004537	SCM	10	37,11 €	ud	SCR 150 I304
200997	8434453004544	SCM	10	18,58 €	ud	SCR 300 GS
200998	8434453004551	SCM	10	22,24 €	ud	SCR 400 GS
200999	8434453004568	SCM	10	38,87 €	ud	SCR 500 GS
201000	8434453004575	SCM	10	44,10 €	ud	SCR 600 GS
201002	8434453004759	SCM	1	25,51 €	ud	SCR 300 GC
201003	8434453004841	SCM	1	33,27 €	ud	SCR 400 GC
201004	8434453004919	SCM	1	62,02 €	ud	SCR 500 GC
201005	8434453004926	SCM	1	70,27 €	ud	SCR 600 GC
201020	8434453006418	SCM	10	51,90 €	ud	SCR 300 I304
201021	8434453006524	SCM	10	84,56 €	ud	SCR 400 I304
201022	8434453006630	SCM	10	108,34 €	ud	SCR 600 I304
201023	8434453006746	SCM	1	64,55 €	ud	SHR 400 GC
201024	8434453006852	SCM	1	78,52 €	ud	SHR 500 GC
201025	8434453006968	SCM	1	87,84 €	ud	SHR 600 GC
201026	8434453007026	SCM	1	100,44 €	ud	SHR 700 GC
201027	8434453007064	SCM	1	114,21 €	ud	SHR 800 GC
201032	8434453007415	SCM	1	33,74 €	ud	C-SR 300 GC
201033	8434453007521	SCM	1	46,68 €	ud	C-SR 400 GC
201034	8434453007637	SCM	1	54,90 €	ud	C-SR 500 GC
201035	8434453007743	SCM	1	63,35 €	ud	C-SR 600 GC
201036	8434453007859	SCM	1	62,02 €	ud	SP 400 GC
201037	8434453007965	SCM	1	73,94 €	ud	SP 500 GC
201038	8434453008078	SCM	1	106,56 €	ud	SP 800 GC
201046	8434453008887	SCM	10	5,61 €	ud	SV 100 GS
201047	8434453008993	SCM	6	6,92 €	ud	SV 150 GS
201048	8434453009105	SCM	6	9,13 €	ud	SV 200 GS
201049	8434453009211	SCM	6	11,23 €	ud	SV 300 GS
201050	8434453009327	SCM	10	8,37 €	ud	SV 100 GC
201051	8434453009433	SCM	6	9,99 €	ud	SV 150 GC
201052	8434453009549	SCM	6	12,52 €	ud	SV 200 GC
201053	8434453009655	SCM	6	16,99 €	ud	SV 300 GC
201062	8434453010569	SCM	10	20,06 €	ud	SV 100 I304
201063	8434453010675	SCM	6	24,14 €	ud	SV 150 I304
201064	8434453010781	SCM	6	27,82 €	ud	SV 200 I304



Ref	Gtin-13	GDP	UVM	PVR T45	por	Modelo
201065	8434453010897	SCM	6	33,01 €	ud	SV 300 I304
201073	8434453011740	SCM	16	9,41 €	ud	C-SVO 150 GS
201074	8434453011856	SCM	12	13,21 €	ud	C-SVO 200 GS
201076	8434453012068	SCM	12	16,72 €	ud	C-SVO 300 GS
201077	8434453012174	SCM	6	23,80 €	ud	C-SVO 500 GS
201078	8434453012280	SCM	16	13,30 €	ud	C-SVO 150 GC
201079	8434453012396	SCM	12	19,48 €	ud	C-SVO 200 GC
201081	8434453012600	SCM	12	25,40 €	ud	C-SVO 300 GC
201082	8434453012716	SCM	6	35,57 €	ud	C-SVO 500 GC
201087	8434453013225	SCM	1	33,87 €	ud	C-SVO 150 I304
201088	8434453013331	SCM	1	36,62 €	ud	C-SVO 200 I304
201090	8434453013546	SCM	1	43,78 €	ud	C-SVO 300 I304
201101	8434453014659	SCM	24	35,13 €	m	C-SVO 3M GS
201104	8434453014963	SCM	100	1,77 €	ud	GBF I316
201116	8434453016172	SCM	12	16,14 €	ud	KAPC GS
201117	8434453016288	SCM	1	24,51 €	ud	KAPC GC
201121	8434453016691	SCM	1	47,73 €	ud	KLPC I304
201122	8434453016806	ACC	60	1,00 €	ud	JURA 35 GS
201123	8434453016899					



Ref	Gtin-13	GDP	UVM	PVR T45	por	Modelo
201253	8434453026645	SCM	24	26,19 €	m	ERE-C 150X35 GS
201254	8434453026652	SCM	18	30,58 €	m	ERE-C 200X35 GS
201255	8434453026669	SCM	12	45,43 €	m	ERE-C 300X35 GS
201257	8434453026676	SCM	24	23,85 €	m	ERE-C 100X60 GS
201258	8434453026683	SCM	12	29,57 €	m	ERE-C 150X60 GS
201259	8434453026690	SCM	12	36,65 €	m	ERE-C 200X60 GS
201261	8434453026706	SCM	6	54,72 €	m	ERE-C 300X60 GS
201262	8434453026713	SCM	6	75,62 €	m	ERE-C 400X60 GS
201263	8434453026720	SCM	6	90,87 €	m	ERE-C 500X60 GS
201264	8434453026737	SCM	6	104,51 €	m	ERE-C 600X60 GS
201272	8434453026805	SCM	6	126,84 €	m	ERE-C 800X60 GS
201273	8434453026812	SCM	12	35,49 €	m	ERE-C 100X100 GS
201274	8434453026829	SCM	12	42,22 €	m	ERE-C 150X100 GS
201275	8434453026836	SCM	12	45,93 €	m	ERE-C 200X100 GS
201277	8434453026843	SCM	6	65,43 €	m	ERE-C 300X100 GS
201278	8434453026850	SCM	6	88,98 €	m	ERE-C 400X100 GS
201279	8434453026867	SCM	6	106,69 €	m	ERE-C 500X100 GS
201280	8434453026874	SCM	6	128,95 €	m	ERE-C 600X100 GS
201287	8434453026928	SCM	3	47,54 €	m	ERE-C 100X60 GC
201288	8434453026935	SCM	3	56,98 €	m	ERE-C 150X60 GC
201289	8434453026942	SCM	3	67,52 €	m	ERE-C 200X60 GC
201291	8434453026959	SCM	3	93,97 €	m	ERE-C 300X60 GC
201292	8434453026966	SCM	3	124,51 €	m	ERE-C 400X60 GC
201293	8434453026973	SCM	3	149,37 €	m	ERE-C 500X60 GC
201294	8434453026980	SCM	3	171,33 €	m	ERE-C 600X60 GC
201295	8434453026997	SCM	3	63,42 €	m	ERE-C 100X80 GC
201296	8434453027000	SCM	3	72,09 €	m	ERE-C 150X80 GC
201297	8434453027017	SCM	3	84,69 €	m	ERE-C 200X80 GC
201299	8434453027024	SCM	3	111,96 €	m	ERE-C 300X80 GC
201300	8434453027031	SCM	3	141,84 €	m	ERE-C 400X80 GC
201301	8434453027048	SCM	3	170,98 €	m	ERE-C 500X80 GC
201302	8434453027055	SCM	3	192,31 €	m	ERE-C 600X80 GC
201303	8434453027062	SCM	3	69,60 €	m	ERE-C 100X100 GC
201304	8434453027079	SCM	3	81,60 €	m	ERE-C 150X100 GC
201305	8434453027086	SCM	3	90,71 €	m	ERE-C 200X100 GC
201307	8434453027093	SCM	3	120,25 €	m	ERE-C 300X100 GC
201308	8434453027109	SCM	3	155,81 €	m	ERE-C 400X100 GC
201309	8434453027116	SCM	3	186,60 €	m	ERE-C 500X100 GC
201310	8434453027123	SCM	3	199,57 €	m	ERE-C 600X100 GC
201312	8434453027130	SCM	24	14,34 €	m	TERE 100 GS
201313	8434453027147	SCM	24	19,45 €	m	TERE 150 GS
201314	8434453027154	SCM	24	24,41 €	m	TERE 200 GS
201316	8434453027161	SCM	18	37,51 €	m	TERE 300 GS
201317	8434453027178	SCM	12	56,29 €	m	TERE 400 2M GS
201318	8434453027185	SCM	8	76,96 €	m	TERE 500 2M GS
201319	8434453027192	SCM	8	91,37 €	m	TERE 600 2M GS
201321	8434453027208	SCM	3	28,48 €	m	TERE 100 GC
201322	8434453027215	SCM	3	38,21 €	m	TERE 150 GC
201323	8434453027222	SCM	3	48,48 €	m	TERE 200 GC
201325	8434453027239	SCM	3	71,40 €	m	TERE 300 GC
201326	8434453027246	SCM	2	99,18 €	m	TERE 400 2M GC
201327	8434453027253	SCM	2	133,28 €	m	TERE 500 2M GC
201328	8434453027260	SCM	2	151,62 €	m	TERE 600 2M GC
201337	8434453027277	SCM	2	48,87 €	ud	CPERC 100X35 GS
201338	8434453027284	SCM	2	53,62 €	ud	CPERC 150X35 GS
201339	8434453027291	SCM	2	64,79 €	ud	CPERC 200X35 GS
201340	8434453027307	SCM	2	92,35 €	ud	CPERC 300X35 GS
201344	8434453027314	SCM	2	51,51 €	ud	CPERC 100X60 GS
201345	8434453027321	SCM	2	58,88 €	ud	CPERC 150X60 GS
201346	8434453027338	SCM	2	68,08 €	ud	CPERC 200X60 GS
201348	8434453027345	SCM	2	95,46 €	ud	CPERC 300X60 GS
201349	8434453027352	SCM	2	128,61 €	ud	CPERC 400X60 GS
201350	8434453027369	SCM	2	168,87 €	ud	CPERC 500X60 GS

Ref	Gtin-13	GDP	UVM	PVR T45	por	Modelo
201351	8434453027376	SCM	1	203,34 €	ud	CPERC 600X60 GS
201352	8434453027383	SCM	2	61,99 €	ud	CPERC 100X80 GS
201353	8434453027390	SCM	2	69,99 €	ud	CPERC 150X80 GS
201354	8434453027406	SCM	2	81,44 €	ud	CPERC 200X80 GS
201356	8434453027413	SCM	2	113,27 €	ud	CPERC 300X80 GS
201357	8434453027420	SCM	1	147,93 €	ud	CPERC 400X80 GS
201358	8434453027437	SCM	1	188,67 €	ud	CPERC 500X80 GS
201359	8434453027444	SCM	1	233,69 €	ud	CPERC 600X80 GS
201360	8434453027451	SCM	2	67,73 €	ud	CPERC 100X100 GS
201361	8434453027468	SCM	2	74,75 €	ud	CPERC 150X100 GS
201362	8434453027475	SCM	2	86,45 €	ud	CPERC 200X100 GS
201364	8434453027482	SCM	2	119,38 €	ud	CPERC 300X100 GS
201365	8434453027499	SCM	1	155,67 €	ud	CPERC 400X100 GS
201366	8434453027505	SCM	1	197,32 €	ud	CPERC 500X100 GS
201367	8434453027512	SCM	1	238,94 €	ud	CPERC 600X100 GS
201368	8434453027529	SCM	2	68,01 €	ud	CPERC 100X35 GC
201369	8434453027536	SCM	2	79,41 €	ud	CPERC 150X35 GC
201370	8434453027543	SCM	2	98,73 €	ud	CPERC 200X35 GC
201371	8434453027550	SCM	2	148,54 €	ud	CPERC 300X35 GC
201375	8434453027567	SCM	2	74,48 €	ud	CPERC 100X60 GC
201376	8434453027574	SCM	2	88,00 €	ud	CPERC 150X60 GC
201377	8434453027581	SCM	2	108,32 €	ud	CPERC 200X60 GC
201379	8434453027598	SCM	2	159,16 €	ud	CPERC 300X60 GC
201380	8434453027604	SCM	2	211,43 €	ud	CPERC 400X60 GC
201381	8434453027611	SCM	2	287,70 €	ud	CPERC 500X60 GC
201382	8434453027628	SCM	2	364,79 €	ud	CPERC 600X60 GC
201383	8434453027635	SCM	2	93,58 €	ud	CPERC 100X80 GC
201384	8434453027642	SCM	2	110,98 €	ud	CPERC 150X80 GC
201385	8434453027659	SCM	2	137,28 €	ud	CPERC 200X80 GC
201387	8434453027666	SCM	2	187,61 €	ud	CPERC 300X80 GC
201388	8434453027673	SCM	2	249,76 €	ud	CPERC 400X80 GC
201389	8434453027680	SCM	2	336,35 €	ud	CPERC 500X80 GC
201390	8434453027697	SCM	2	407,31 €	ud	CPERC 600X80 GC
201391	8434453027703	SCM	2	100,77 €	ud	CPERC 100X100 GC
201392	8434453027710	SCM	2	120,80 €	ud	CPERC 150X100 GC
201393	8434453027727	SCM	2	140,47 €	ud	CPERC 200X100 GC
201395	8434453027734	SCM	2	202,45 €	ud	CPERC 300X100 GC
201396	8434453027741	SCM	2	263,70 €	ud	CPERC 400X100 GC
201397	8434453027758	SCM	2	339,79 €	ud	CPERC 500X100 GC
201398	8434453027765	SCM	2	425,32 €	ud	CPERC 600X100 GC
201430	8434453028205	SCM	1	32,86 €	ud	TCPERC 100 GS
201431	8434453028274	SCM	1	38,25 €	ud	TCPERC 150 GS
201432	8434453028281	SCM	1	45,32 €	ud	TCPERC 200 GS
201433	8434453028298	SCM	1	58,57 €	ud	TCPERC 300 GS
201434	8434453028304	SCM	1	83,50 €	ud	TCPERC 400 GS
201435	8434453028311	SCM	1	112,58 €	ud	TCPERC 500 GS
201436	8434453028397	SCM	1	135,27 €	ud	TCPERC 600 GS
201437	8434453028472	SCM	1	38,88 €	ud	TCPERC 100 GC
201438	8434453028564	SCM	1	46,03 €	ud	TCPERC 150 GC
201439	8434453028656	SCM	1	58,95 €	ud	TCPERC 200 GC
201440	8434453028748	SCM	1	87,92 €	ud	TCPERC 300 GC
201441	8434453028830	SCM	1	127,44 €	ud	TCPERC 400 GC
201442	8434453028908	SCM	1	179,63 €	ud	TCPERC 500 GC
201443	8434453028991	SCM	1	240,19 €	ud	TCPERC 600 GC
201451	8434453029578	SCM	2	40,69 €	ud	CCERC 100X35 GS
201452	8434453029684	SCM	2	48,14 €	ud	CCERC 150X35 GS
201453	8434453029790	SCM	2	53,59 €	ud	CCERC 200X35 GS
201454	8434453029905	SCM	2	63,26 €	ud	CCERC 300X35 GS
201458	8434453030314	SCM	2	42,51 €	ud	CCERC 100X60 GS
201459	8434453030420	SCM	2	47,97 €	ud	CCERC 150X60 GS
201460	8434453030536	SCM	2	54,62 €	ud	CCERC 200X60 GS
201462	8434453030727	SCM	2	65,50 €	ud	CCERC 300X60 GS
201463	8434453030796	SCM	2	76,82 €	ud	CCERC 400X60 GS



Ref	Gtin-13	GDP	UVM	PVR T45	por	Modelo
201464	8434453030871	SCM	2	98,33 €	ud	CCERC 500X60 GS
201465	8434453030987	SCM	2	101,64 €	ud	CCERC 600X60 GS
201466	8434453031090	SCM	2	49,46 €	ud	CCERC 100X80 GS
201467	8434453031205	SCM	2	55,29 €	ud	CCERC 150X80 GS
201468	8434453031311	SCM	2	60,78 €	ud	CCERC 200X80 GS
201470	8434453031526	SCM	2	72,02 €	ud	CCERC 300X80 GS
201471	8434453031632	SCM	2	84,47 €	ud	CCERC 400X80 GS
201472	8434453031748	SCM	2	123,49 €	ud	CCERC 500X80 GS
201473	8434453031854	SCM	2	129,22 €	ud	CCERC 600X80 GS
201474	8434453031960	SCM	2	50,40 €	ud	CCERC 100X100 GS
201475	8434453032073	SCM	2	56,69 €	ud	CCERC 150X100 GS
201476	8434453032189	SCM	2	62,38 €	ud	CCERC 200X100 GS
201478	8434453032394	SCM	2	77,22 €	ud	CCERC 300X100 GS
201479	8434453032509	SCM	2	90,15 €	ud	CCERC 400X100 GS
201480	8434453032615	SCM	1	129,66 €	ud	CCERC 500X100 GS
201481	8434453032721	SCM	1	141,31 €	ud	CCERC 600X100 GS
201482	8434453032837	SCM	1	48,68 €	ud	CCERC 100X35 GC
201483	8434453032943	SCM	1	57,01 €	ud	CCERC 150X35 GC
201484	8434453033056	SCM	1	65,86 €	ud	CCERC 200X35 GC
201485	8434453033162	SCM	1	82,88 €	ud	CCERC 300X35 GC
201489	8434453033575	SCM	1	57,91 €	ud	CCERC 100X60 GC
201490	8434453033681	SCM	1	66,91 €	ud	CCERC 150X60 GC
201491	8434453033797	SCM	1	76,12 €	ud	CCERC 200X60 GC
201493						



Ref	Gtin-13	GDP	UVM	PVR T45	por	Modelo
201685	8434453052033	SCM	1	57,83 €	ud	TCXERC 300X100 GS
201686	8434453052149	SCM	1	73,54 €	ud	TCXERC 400X100 GS
201687	8434453052255	SCM	1	81,89 €	ud	TCXERC 500X100 GS
201688	8434453052361	SCM	1	107,13 €	ud	TCXERC 600X100 GS
201689	8434453052477	SCM	1	48,64 €	ud	TCXERC 100X35 GC
201690	8434453052583	SCM	1	54,98 €	ud	TCXERC 150X35 GC
201691	8434453052699	SCM	1	63,03 €	ud	TCXERC 200X35 GC
201692	8434453052804	SCM	1	78,75 €	ud	TCXERC 300X35 GC
201696	8434453053214	SCM	1	48,64 €	ud	TCXERC 100X60 GC
201697	8434453053320	SCM	1	53,44 €	ud	TCXERC 150X60 GC
201698	8434453053436	SCM	1	64,85 €	ud	TCXERC 200X60 GC
201700	8434453053641	SCM	1	83,25 €	ud	TCXERC 300X60 GC
201701	8434453053757	SCM	1	110,00 €	ud	TCXERC 400X60 GC
201702	8434453053863	SCM	1	157,98 €	ud	TCXERC 500X60 GC
201703	8434453053979	SCM	1	180,50 €	ud	TCXERC 600X60 GC
201704	8434453054082	SCM	1	48,64 €	ud	TCXERC 100X80 GC
201705	8434453054198	SCM	1	56,52 €	ud	TCXERC 150X80 GC
201706	8434453054303	SCM	1	67,88 €	ud	TCXERC 200X80 GC
201708	8434453054518	SCM	1	89,92 €	ud	TCXERC 300X80 GC
201709	8434453054624	SCM	1	113,23 €	ud	TCXERC 400X80 GC
201710	8434453054730	SCM	1	157,98 €	ud	TCXERC 500X80 GC
201711	8434453054846	SCM	1	180,50 €	ud	TCXERC 600X80 GC
201712	8434453054952	SCM	1	49,12 €	ud	TCXERC 100X100 GC
201713	8434453055065	SCM	1	59,09 €	ud	TCXERC 150X100 GC
201714	8434453055171	SCM	1	72,73 €	ud	TCXERC 200X100 GC
201716	8434453055386	SCM	1	90,75 €	ud	TCXERC 300X100 GC
201717	8434453055492	SCM	1	119,70 €	ud	TCXERC 400X100 GC
201718	8434453055607	SCM	1	157,98 €	ud	TCXERC 500X100 GC
201719	8434453055713	SCM	1	180,50 €	ud	TCXERC 600X100 GC
201751	8434453057250	SCM	1	55,37 €	ud	TERC 100X35 GS
201752	8434453057267	SCM	1	65,95 €	ud	TERC 150X35 GS
201753	8434453057274	SCM	1	81,15 €	ud	TERC 200X35 GS
201754	8434453057281	SCM	1	109,76 €	ud	TERC 300X35 GS
201758	8434453057298	SCM	2	64,05 €	ud	TERC 100X60 GS
201759	8434453057304	SCM	2	72,82 €	ud	TERC 150X60 GS
201760	8434453057311	SCM	2	88,88 €	ud	TERC 200X60 GS
201762	8434453057328	SCM	2	120,59 €	ud	TERC 300X60 GS
201763	8434453057335	SCM	1	155,02 €	ud	TERC 400X60 GS
201764	8434453057342	SCM	1	198,51 €	ud	TERC 500X60 GS
201765	8434453057359	SCM	1	243,67 €	ud	TERC 600X60 GS
201766	8434453057366	SCM	1	66,60 €	ud	TERC 100X80 GS
201767	8434453057373	SCM	1	76,46 €	ud	TERC 150X80 GS
201768	8434453057380	SCM	1	92,05 €	ud	TERC 200X80 GS
201770	8434453057397	SCM	1	124,48 €	ud	TERC 300X80 GS
201771	8434453057403	SCM	1	158,19 €	ud	TERC 400X80 GS
201772	8434453057410	SCM	1	198,16 €	ud	TERC 500X80 GS
201773	8434453057427	SCM	1	251,63 €	ud	TERC 600X80 GS
201774	8434453057434	SCM	1	68,93 €	ud	TERC 100X100 GS
201775	8434453057441	SCM	1	81,12 €	ud	TERC 150X100 GS
201776	8434453057458	SCM	1	98,13 €	ud	TERC 200X100 GS
201778	8434453057465	SCM	1	130,19 €	ud	TERC 300X100 GS
201779	8434453057472	SCM	1	165,36 €	ud	TERC 400X100 GS
201780	8434453057489	SCM	1	197,63 €	ud	TERC 500X100 GS
201781	8434453057496	SCM	1	256,41 €	ud	TERC 600X100 GS
201782	8434453057502	SCM	1	83,57 €	ud	TERC 100X35 GC
201783	8434453057519	SCM	1	106,60 €	ud	TERC 150X35 GC
201784	8434453057526	SCM	1	134,15 €	ud	TERC 200X35 GC
201785	8434453057533	SCM	1	186,16 €	ud	TERC 300X35 GC
201789	8434453057540	SCM	1	94,07 €	ud	TERC 100X60 GC
201790	8434453057557	SCM	1	115,40 €	ud	TERC 150X60 GC
201791	8434453057564	SCM	1	149,83 €	ud	TERC 200X60 GC
201793	8434453057571	SCM	1	198,97 €	ud	TERC 300X60 GC
201794	8434453057588	SCM	1	265,07 €	ud	TERC 400X60 GC

Ref	Gtin-13	GDP	UVM	PVR T45	por	Modelo
201795	8434453057595	SCM	1	358,94 €	ud	TERC 500X60 GC
201796	8434453057601	SCM	1	460,55 €	ud	TERC 600X60 GC
201797	8434453057618	SCM	1	100,94 €	ud	TERC 100X80 GC
201798	8434453057625	SCM	1	122,88 €	ud	TERC 150X80 GC
201799	8434453057632	SCM	1	158,28 €	ud	TERC 200X80 GC
201801	8434453057649	SCM	1	215,08 €	ud	TERC 300X80 GC
201802	8434453057656	SCM	1	279,59 €	ud	TERC 400X80 GC
201803	8434453057663	SCM	1	346,72 €	ud	TERC 500X80 GC
201804	8434453057670	SCM	1	453,68 €	ud	TERC 600X80 GC
201805	8434453057687	SCM	1	111,34 €	ud	TERC 100X100 GC
201806	8434453057694	SCM	1	135,94 €	ud	TERC 150X100 GC
201807	8434453057700	SCM	1	161,82 €	ud	TERC 200X100 GC
201809	8434453057717	SCM	1	227,16 €	ud	TERC 300X100 GC
201810	8434453057724	SCM	1	286,15 €	ud	TERC 400X100 GC
201811	8434453057731	SCM	1	358,53 €	ud	TERC 500X100 GC
201812	8434453057748	SCM	1	461,65 €	ud	TERC 600X100 GC
201844	8434453057755	SCM	1	40,79 €	ud	TTERC 100 GS
201845	8434453057762	SCM	1	44,47 €	ud	TTERC 150 GS
201846	8434453057779	SCM	1	53,22 €	ud	TTERC 200 GS
201848	8434453057786	SCM	1	67,81 €	ud	TTERC 300 GS
201849	8434453057793	SCM	1	118,62 €	ud	TTERC 400 GS
201850	8434453057809	SCM	1	154,91 €	ud	TTERC 500 GS
201851	8434453057816	SCM	1	195,40 €	ud	TTERC 600 GS
201852	8434453057823	SCM	1	49,09 €	ud	TTERC 100 GC
201853	8434453057830	SCM	1	61,63 €	ud	TTERC 150 GC
201854	8434453057847	SCM	1	79,11 €	ud	TTERC 200 GC
201855	8434453057854	SCM	1	112,76 €	ud	TTERC 300 GC
201856	8434453057861	SCM	1	166,07 €	ud	TTERC 400 GC
201857	8434453057878	SCM	1	227,86 €	ud	TTERC 500 GC
201858	8434453057885	SCM	1	297,84 €	ud	TTERC 600 GC
201866	8434453057892	SCM	1	75,64 €	ud	CRERC 100X35 GS
201867	8434453057908	SCM	1	84,30 €	ud	CRERC 150X35 GS
201868	8434453057915	SCM	1	96,46 €	ud	CRERC 200X35 GS
201869	8434453057922	SCM	1	110,43 €	ud	CRERC 300X35 GS
201872	8434453057939	SCM	1	263,79 €	ud	CRERC 600X60 GS
201873	8434453057946	SCM	1	80,74 €	ud	CRERC 100X60 GS
201874	8434453057953	SCM	1	88,00 €	ud	CRERC 150X60 GS
201875	8434453057960	SCM	1	100,33 €	ud	CRERC 200X60 GS
201877	8434453057977	SCM	1	140,14 €	ud	CRERC 300X60 GS
201878	8434453057984	SCM	1	176,15 €	ud	CRERC 400X60 GS
201879	8434453057991	SCM	1	211,08 €	ud	CRERC 500X60 GS
201880	8434453058004	SCM	1	268,46 €	ud	CRERC 600X60 GS
201881	8434453058011	SCM	1	83,77 €	ud	CRERC 100X80 GS
201882	8434453058028	SCM	1	90,68 €	ud	CRERC 150X80 GS
201883	8434453058035	SCM	1	104,13 €	ud	CRERC 200X80 GS
201885	8434453058042	SCM	1	143,54 €	ud	CRERC 300X80 GS
201886	8434453058059	SCM	1	178,93 €	ud	CRERC 400X80 GS
201887	8434453058066	SCM	1	211,08 €	ud	CRERC 500X80 GS
201889	8434453058073	SCM	1	87,91 €	ud	CRERC 100X100 GS
201890	8434453058080	SCM	1	97,47 €	ud	CRERC 150X100 GS
201891	8434453058097	SCM	1	111,03 €	ud	CRERC 200X100 GS
201893	8434453058103	SCM	1	150,18 €	ud	CRERC 300X100 GS
201894	8434453058110	SCM	1	183,71 €	ud	CRERC 400X100 GS
201895	8434453058127	SCM	1	225,71 €	ud	CRERC 500X100 GS
201896	8434453058134	SCM	1	282,56 €	ud	CRERC 600X100 GS
201897	8434453058141	SCM	1	109,00 €	ud	CRERC 100X35 GC
201898	8434453058158	SCM	1	130,47 €	ud	CRERC 150X35 GC
201899	8434453058165	SCM	1	154,38 €	ud	CRERC 200X35 GC
201900	8434453058172	SCM	1	156,81 €	ud	CRERC 300X35 GC
201904	8434453058189	SCM	1	117,09 €	ud	CRERC 100X60 GC
201905	8434453058196	SCM	1	141,13 €	ud	CRERC 150X60 GC
201906	8434453058202	SCM	1	166,80 €	ud	CRERC 200X60 GC
201908	8434453058219	SCM	1	238,27 €	ud	CRERC 300X60 GC



Ref	Gtin-13	GDP	UVM	PVR T45	por	Modelo
201909	8434453058226	SCM	1	314,11 €	ud	CRERC 400X60 GC
201910	8434453058233	SCM	1	384,49 €	ud	CRERC 500X60 GC
201911	8434453058240	SCM	1	482,08 €	ud	CRERC 600X60 GC
201912	8434453058257	SCM	1	125,07 €	ud	CRERC 100X80 GC
201913	8434453058264	SCM	1	149,20 €	ud	CRERC 150X80 GC
201914	8434453058271	SCM	1	170,60 €	ud	CRERC 200X80 GC
201916	8434453058288	SCM	1	245,54 €	ud	CRERC 300X80 GC
201917	8434453058295	SCM	1	308,03 €	ud	CRERC 400X80 GC
201918	8434453058301	SCM	1	381,14 €	ud	CRERC 500X80 GC
201919	8434453058318	SCM	1	478,45 €	ud	CRERC 600X80 GC
201920	8434453058325	SCM	1	135,44 €	ud	CRERC 100X100 GC
201921	8434453058332	SCM	1	159,47 €	ud	CRERC 150X100 GC
201922	8434453058349	SCM	1	181,10 €	ud	CRERC 200X100 GC
201924	8434453058356	SCM	1	256,74 €	ud	CRERC 300X100 GC
201925	8434453058363	SCM	1	319,69 €	ud	CRERC 400X100 GC
201926	8434453058370	SCM	1	402,90 €	ud	CRERC 500X100 GC
201927	8434453058387	SCM	1	509,20 €	ud	CRERC 600X100 GC
201959	8434453058394	SCM	1	45,24 €	ud	TCRERC 100 GS
201960	8434453058400	SCM	1	49,75 €	ud	TCRERC 150 GS
201961	8434453058417	SCM	1	60,24 €	ud	TCRERC 200 GS
201963	8434453058424	SCM	1	84,87 €	ud	TCRERC 300 GS
201964	8434453058431	SCM	1	118,16 €	ud	



Ref	Gtin-13	GDP	UVM	PVR T45	por	Modelo
202259	8434453059711	SCM-E	1	26,71 €	ud	CCU 150X30X2 GC
202260	8434453059728	SCM-E	1	31,14 €	ud	CCU 200X30X2 GC
202261	8434453059735	SCM-E	1	58,77 €	ud	CCU 300X30X2 GC
202262	8434453059742	SCM-E	1	80,34 €	ud	CCU 400X30X2 GC
202263	8434453059759	SCM-E	1	103,86 €	ud	CCU 500X30X2 GC
202264	8434453059766	SCM-E	1	128,37 €	ud	CCU 600X30X2 GC
202265	8434453059773	SCM-E	1	14,81 €	ud	CCU 50X50X2 GC
202266	8434453059780	SCM-E	1	21,69 €	ud	CCU 100X50X2 GC
202267	8434453059797	SCM-E	1	27,69 €	ud	CCU 150X50X2 GC
202268	8434453059803	SCM-E	1	32,29 €	ud	CCU 200X50X2 GC
202269	8434453059810	SCM-E	1	60,84 €	ud	CCU 300X50X2 GC
202270	8434453059827	SCM-E	1	82,68 €	ud	CCU 400X50X2 GC
202271	8434453059834	SCM-E	1	106,53 €	ud	CCU 500X50X2 GC
202272	8434453059841	SCM-E	1	131,87 €	ud	CCU 600X50X2 GC
202359	8434453059971	SCM-E	1	68,02 €	ud	CCU 300X50X2.5 GC85
202360	8434453059988	SCM-E	1	87,59 €	ud	CCU 400X50X2.5 GC85
202362	8434453060007	SCM-E	1	145,83 €	ud	CCU 600X50X2.5 GC85
202429	8434453060113	SCM-E	1	16,69 €	ud	CXU 50X15X2 GC
202430	8434453060120	SCM-E	2	22,67 €	ud	CXU 100X15X2 GC
202431	8434453060137	SCM-E	1	32,56 €	ud	CXU 150X15X2 GC
202432	8434453060144	SCM-E	1	40,19 €	ud	CXU 200X15X2 GC
202433	8434453060151	SCM-E	1	63,11 €	ud	CXU 300X15X2 GC
202437	8434453060168	SCM-E	1	18,22 €	ud	CXU 50X30X2 GC
202438	8434453060175	SCM-E	2	24,23 €	ud	CXU 100X30X2 GC
202439	8434453060182	SCM-E	1	34,19 €	ud	CXU 150X30X2 GC
202440	8434453060199	SCM-E	1	41,97 €	ud	CXU 200X30X2 GC
202441	8434453060205	SCM-E	1	65,95 €	ud	CXU 300X30X2 GC
202442	8434453060212	SCM-E	1	87,94 €	ud	CXU 400X30X2 GC
202443	8434453060229	SCM-E	1	105,26 €	ud	CXU 500X30X2 GC
202444	8434453060236	SCM-E	1	129,69 €	ud	CXU 600X30X2 GC
202445	8434453060243	SCM-E	2	20,26 €	ud	CXU 50X50X2 GC
202446	8434453060250	SCM-E	1	26,24 €	ud	CXU 100X50X2 GC
202447	8434453060267	SCM-E	1	36,44 €	ud	CXU 150X50X2 GC
202448	8434453060274	SCM-E	2	44,34 €	ud	CXU 200X50X2 GC
202449	8434453060281	SCM-E	1	69,21 €	ud	CXU 300X50X2 GC
202450	8434453060298	SCM-E	1	91,35 €	ud	CXU 400X50X2 GC
202451	8434453060304	SCM-E	1	108,91 €	ud	CXU 500X50X2 GC
202452	8434453060311	SCM-E	1	134,09 €	ud	CXU 600X50X2 GC
202539	8434453060441	SCM-E	1	78,59 €	ud	CXU 300X50X2.5 GC85
202540	8434453060458	SCM-E	1	96,85 €	ud	CXU 400X50X2.5 GC85
202542	8434453060472	SCM-E	1	154,83 €	ud	CXU 600X50X2.5 GC85
202609	8434453060588	SCM-E	1	22,48 €	ud	CRU 50X15X2 GC
202610	8434453060595	SCM-E	1	32,47 €	ud	CRU 100X15X2 GC
202611	8434453060601	SCM-E	1	43,37 €	ud	CRU 150X15X2 GC
202612	8434453060618	SCM-E	1	58,46 €	ud	CRU 200X15X2 GC
202613	8434453060625	SCM-E	1	82,74 €	ud	CRU 300X15X2 GC
202617	8434453060632	SCM-E	1	23,30 €	ud	CRU 50X30X2 GC
202618	8434453060649	SCM-E	1	32,47 €	ud	CRU 100X30X2 GC
202619	8434453060656	SCM-E	1	43,37 €	ud	CRU 150X30X2 GC
202620	8434453060663	SCM-E	1	54,69 €	ud	CRU 200X30X2 GC
202621	8434453060670	SCM-E	1	82,65 €	ud	CRU 300X30X2 GC
202622	8434453060687	SCM-E	1	110,13 €	ud	CRU 400X30X2 GC
202623	8434453060694	SCM-E	1	136,44 €	ud	CRU 500X30X2 GC
202624	8434453060700	SCM-E	1	163,31 €	ud	CRU 600X30X2 GC
202625	8434453060717	SCM-E	1	24,28 €	ud	CRU 50X50X2 GC
202626	8434453060724	SCM-E	1	33,54 €	ud	CRU 100X50X2 GC
202627	8434453060731	SCM-E	1	44,44 €	ud	CRU 150X50X2 GC
202628	8434453060748	SCM-E	1	55,75 €	ud	CRU 200X50X2 GC
202629	8434453060755	SCM-E	2	83,72 €	ud	CRU 300X50X2 GC
202630	8434453060762	SCM-E	1	111,12 €	ud	CRU 400X50X2 GC
202631	8434453060779	SCM-E	1	137,41 €	ud	CRU 500X50X2 GC
202632	8434453060786	SCM-E	1	164,38 €	ud	CRU 600X50X2 GC
202719	8434453060915	SCM-E	1	89,51 €	ud	CRU 300X50X2.5 GC85

Ref	Gtin-13	GDP	UVM	PVR T45	por	Modelo
202720	8434453060922	SCM-E	1	119,65 €	ud	CRU 400X50X2.5 GC85
202722	8434453060946	SCM-E	2	181,80 €	ud	CRU 600X50X2.5 GC85
202789	8434453061059	SCM-E	1	13,35 €	ud	TEU 50X15X2 GC
202790	8434453061066	SCM-E	1	22,02 €	ud	TEU 100X15X2 GC
202791	8434453061073	SCM-E	1	29,90 €	ud	TEU 150X15X2 GC
202792	8434453061080	SCM-E	1	38,16 €	ud	TEU 200X15X2 GC
202793	8434453061097	SCM-E	1	60,42 €	ud	TEU 300X15X2 GC
202797	8434453061103	SCM-E	1	14,06 €	ud	TEU 50X30X2 GC
202798	8434453061110	SCM-E	1	22,80 €	ud	TEU 100X30X2 GC
202799	8434453061127	SCM-E	1	30,84 €	ud	TEU 150X30X2 GC
202800	8434453061134	SCM-E	1	39,27 €	ud	TEU 200X30X2 GC
202801	8434453061141	SCM-E	1	61,80 €	ud	TEU 300X30X2 GC
202802	8434453061158	SCM-E	1	86,22 €	ud	TEU 400X30X2 GC
202803	8434453061165	SCM-E	1	111,47 €	ud	TEU 500X30X2 GC
202804	8434453061172	SCM-E	1	139,21 €	ud	TEU 600X30X2 GC
202805	8434453061189	SCM-E	1	14,99 €	ud	TEU 50X50X2 GC
202806	8434453061196	SCM-E	1	23,91 €	ud	TEU 100X50X2 GC
202807	8434453061202	SCM-E	1	32,06 €	ud	TEU 150X50X2 GC
202808	8434453061219	SCM-E	1	40,65 €	ud	TEU 200X50X2 GC
202809	8434453061226	SCM-E	1	63,43 €	ud	TEU 300X50X2 GC
202810	8434453061233	SCM-E	1	87,09 €	ud	TEU 400X50X2 GC
202811	8434453061240	SCM-E	1	112,34 €	ud	TEU 500X50X2 GC
202812	8434453061257	SCM-E	1	140,06 €	ud	TEU 600X50X2 GC
202900	8434453061387	SCM-E	1	71,85 €	ud	TEU 300X50X2.5 GC85
202901	8434453061394	SCM-E	2	96,80 €	ud	TEU 400X50X2.5 GC85
202903	8434453061417	SCM-E	2	164,42 €	ud	TEU 600X50X2.5 GC85
203186	8434453061523	SCM-E	120	1,75 €	ud	JUE 12 GC
203187	8434453061530	SCM-E	110	1,66 €	ud	JUE 25 GC
203218	8434453061578	SCM-E	3	84,05 €	m	OME 600X50X2 3M GC
203219	8434453061585	SCM-E	4	39,94 €	m	OME 200X50X2 2M GC85
203226	8434453061592	SCM-E	10	16,21 €	ud	JUER-A 35 GS
203229	8434453061608	SCM	10	16,96 €	ud	JUER-A 60 GS
203233	8434453061622	SCM	20	8,89 €	ud	JUER 60 I304
203235	8434453061639	SCM	2	39,65 €	ud	CPER 50X50 GS
203236	8434453061646	SCM	2	47,08 €	ud	CCER 50X50 GS
203238	8434453061653	SCM	2	46,76 €	ud	CXER 50X50 GS
203249	8434453061660	SCM	1	89,12 €	ud	TCXERC 150X60 I304
203250	8434453061677	SCM	1	128,90 €	ud	TCXERC 300X60 I304
203251	8434453061684	SCM	1	153,96 €	ud	TCXERC 400X60 I304
203252	8434453061691	SCM	1	199,59 €	ud	TCXERC 600X60 I304
203253	8434453061707	SCM	1	103,04 €	ud	TCXERC 200X60 I304
203263	8434453061714	SCM	1	63,66 €	ud	TCCERC 100 I304
203264	8434453061721	SCM	1	80,12 €	ud	TCCERC 150 I304
203265	8434453061738	SCM	1	91,47 €	ud	TCCERC 200 I304
203266	8434453061745	SCM	1	113,02 €	ud	TCCERC 300 I304
203268	8434453061752	SCM-E	3	31,13 €	m	TRP 100X2 3M GC85
203269	8434453061769	SCM-E	3	43,61 €	m	TRP 200X2 3M GC85
203270	8434453061776	SCM-E	3	55,20 €	m	TRP 300X2 3M GC85
203271	8434453061783	SCM	1	129,87 €	ud	TCCERC 400 I304
203333	8434453061790	SCE	1	209,36 €	ud	CPT 100X400 GSP 6011
203397	8434453061806	ACC	50	1,97 €	m	DIN976 M8X1000 EZ
203413	8434453061813	SCM	5	28,99 €	ud	SV 400 GS
203414	8434453061820	SCM	5	32,86 €	ud	SV 500 GS
203415	8434453061837	SCM	5	36,01 €	ud	SV 600 GS
203418	8434453061844	SCM	5	39,05 €	ud	SV 400 GC
203419	8434453061851	SCM	5	44,42 €	ud	SV 500 GC
203420	8434453061868	SCM	5	52,34 €	ud	SV 600 GC
203450	8434453061882	SCM	10	10,02 €	ud	SCR 50 GC
203460	8434453061899	SCM	1	24,51 €	ud	C-SR 200 GC
203461	8434453061905	ACC	10	2,92 €	m	CSJ AL
203462	8434453061912	ACC	10	2,08 €	m	CSJ I430
203465	8434453061929	SCM-E	100	2,08 €	ud	PTU H50 I304
203473	8434453061936	ACC	40	1,89 €	ud	JURA 50 GC



Ref	Gtin-13	GDP	UVM	PVR T45	por	Modelo
203476	8434453061943	SCM	30	10,24 €	m	PS 35 GS
203477	8434453061950	SCM	30	17,14 €	m	PS 80 GS
203478	8434453061967	SCM	30	19,92 €	m	PS 100 GS
203479	8434453061974	SCM	30	13,63 €	m	PS 35 GC
203480	8434453061981	SCM	30	18,04 €	m	PS 60 GC
203481	8434453061998	SCM	30	23,35 €	m	PS 80 GC
203482	8434453062001	SCM	30	27,35 €	m	PS 100 GC
203484	8434453079122	ACC	32	5,96 €	m	RA35 35X14 2M GS
203544	8434453062087	SCM-E	1	198,57 €	ud	CPRP-300 300X100X4 GC85
203545	8434453062094	SCM-E	1	230,62 €	ud	CPRP-300 400X100X4 GC85
203546	8434453062100	SCM-E	1	305,95 €	ud	CPRP-300 600X120X4 GC85
203553	8434453062117	SCM-E	6	15,71 €	m	TU 100X1.5 3M GC
203554	8434453062124	SCM-E	6	11,63 €	m	TU 50X1.5 2M GC
203560	8434453062148	SCM	1	113,02 €	ud	TCPERC 100 I304
203561	8434453062155	SCM	1	124,97 €	ud	TCPERC 150 I304
203562	8434453062162	SCM	1	137,30 €	ud	TCPERC 200 I304
203563	8434453062179	SCM	1	165,90 €	ud	TCPERC 300 I304
203565	8434453062193	SCM	1	69,92 €	ud	TCXERC 100X60 I304
203579	8434453062209	SCM	3	130,36 €	m	TFE 300X1.5 3



Ref	Gtin-13	GDP	UVM	PVR T45	por	Modelo
205091	8434453066610	SCP	12	42,02 €	m	BPI-C 100X200 PVC/M1 7030
205092	8434453066627	SCP	6	59,67 €	m	BPI-C 100X300 PVC/M1 7030
205093	8434453066634	SCM	100	4,07 €	ud	UCBF 1304
205113	8434453066641	SCM-E	1	2,75 €	ud	JURP 70 GC85
205114	8434453066658	SCM-E	3	75,49 €	m	RP 200X70X4-250 3M GC85
205115	8434453066665	SCM-E	1	134,68 €	ud	RGRP 400X100X4/200X70X4
205116	8434453066672	SCM-E	1	145,18 €	ud	CXRP-300 300X100X4 GC85
205123	8434453066689	SCM	12	74,98 €	m	TERE 150 1304
205125	8434453066696	SCP	1	41,88 €	ud	TFBPI 100X400 GSP 7030
205138	8434453066702	SCM	6	56,65 €	m	PS 100 1304
205157	8434453066719	SCM	1	130,85 €	ud	CCERC 150X60 1304
205158	8434453066726	SCM	1	126,15 €	ud	CXERC 150X60 1304
205163	8434453066733	SCM-E	1	193,24 €	ud	CCRP-300 600X120X4 GC85
205188	8434453066771	SCP	2	108,62 €	ud	CPBPI 100X200 PVC/M1 7030
205189	8434453066788	SCP	2	131,79 €	ud	CPBPI 100X300 PVC/M1 7030
205190	8434453066795	SCP	2	108,63 €	ud	CCBPI 100X200 PVC/M1 7030
205191	8434453066801	SCP	2	131,79 €	ud	CCBPI 100X300 PVC/M1 7030
205192	8434453066818	SCP	2	108,63 €	ud	CXBPI 100X200 PVC/M1 7030
205193	8434453066825	SCP	2	131,79 €	ud	CXBPI 100X300 PVC/M1 7030
205194	8434453066832	SCP	1	42,51 €	ud	TCBPI 100 PVC/M1 7030
205195	8434453066849	SCP	1	56,49 €	ud	TCBPI 150 PVC/M1 7030
205196	8434453066856	SCM	6	250,08 €	m	ERE-C 400X60 1304
205197	8434453066863	SCM	6	342,99 €	m	ERE-C 600X60 1304
205198	8434453066870	SCP	1	65,13 €	ud	TCBPI 200 PVC/M1 7030
205199	8434453066887	SCP	1	81,44 €	ud	TCBPI 300 PVC/M1 7030
205200	8434453066894	SCP	1	100,98 €	ud	TCBPI 400 PVC/M1 7030
205201	8434453066900	SCP	1	149,38 €	ud	TCBPI 600 PVC/M1 7030
205202	8434453066917	SCP	1	63,51 €	ud	TCCBPI 60X100 PVC/M1 7030
205203	8434453066924	SCP	1	78,61 €	ud	TCCBPI 60X150 PVC/M1 7030
205204	8434453066931	SCP	1	79,37 €	ud	TCCBPI 60X200 PVC/M1 7030
205205	8434453066948	SCP	1	88,19 €	ud	TCCBPI 60X300 PVC/M1 7030
205207	8434453066962	SCP	1	89,91 €	ud	TCCBPI 100X200 PVC/M1 7030
205208	8434453066979	SCP	1	97,83 €	ud	TCCBPI 100X300 PVC/M1 7030
205209	8434453066986	SCP	1	114,53 €	ud	TCCBPI 100X400 PVC/M1 7030
205210	8434453066993	SCP	1	143,70 €	ud	TCCBPI 100X600 PVC/M1 7030
205211	8434453067006	SCP	1	61,93 €	ud	TCXBPI 60X100 PVC/M1 7030
205212	8434453067013	SCP	1	75,19 €	ud	TCXBPI 60X150 PVC/M1 7030
205213	8434453067020	SCP	1	81,22 €	ud	TCXBPI 60X200 PVC/M1 7030
205214	8434453067037	SCP	1	89,05 €	ud	TCXBPI 60X300 PVC/M1 7030
205215	8434453067044	SCP	1	89,91 €	ud	TCXBPI 100X200 PVC/M1 7030
205216	8434453067051	SCP	1	98,79 €	ud	TCXBPI 100X300 PVC/M1 7030
205217	8434453067068	SCP	1	114,53 €	ud	TCXBPI 100X400 PVC/M1 7030
205218	8434453067075	SCP	1	146,43 €	ud	TCXBPI 100X600 PVC/M1 7030
205219	8434453067082	SCP	1	48,24 €	ud	TFBPI 100X600 PVC/M1 7030
205220	8434453067099	SCP	2	28,48 €	ud	TFBPI 100X200 PVC/M1 7030
205221	8434453067105	SCP	1	33,77 €	ud	TFBPI 100X300 PVC/M1 7030
205222	8434453067112	SCM	1	169,96 €	ud	CCXFE 100X60X1.5 GC
205223	8434453067129	SCM	1	173,21 €	ud	CCXFE 150X60X1.5 GC
205224	8434453067136	SCM	1	180,99 €	ud	CCXFE 200X60X1.5 GC
205225	8434453067143	SCM	1	193,11 €	ud	CCXFE 300X60X1.5 GC
205226	8434453067150	SCM	1	204,74 €	ud	CCXFE 400X60X1.5 GC
205227	8434453067167	SCM	1	216,80 €	ud	CCXFE 500X60X1.5 GC
205228	8434453067174	SCM	1	233,46 €	ud	CCXFE 600X60X1.5 GC
205298	8434453067181	SCM	10	19,82 €	ud	JUER-A 35 GC
205317	8434453067198	SCM	1	156,89 €	ud	CPERC 150X60 1304
205357	8434453067204	SCM	6	275,69 €	m	TERE 600 3M 1304
205358	8434453067211	SCM	100	5,66 €	ud	CGBF 1316
205392	8434453067228	SCM	1	279,44 €	ud	B2-100 1304
205496	8434453067242	SCM-E	1	277,45 €	ud	CPRP-300 600X100X4 GC85
205497	8434453067259	SCM-E	1	167,13 €	ud	CXRP-300 600X100X4 GC85
205498	8434453067266	SCM-E	1	180,11 €	ud	CCRP-300 600X100X4 GC85
205513	8434453067297	SCM-E	2	23,88 €	m	OME 100X30X2 2M GC85
205523	8434453067303	SCM-E	1	9,33 €	ud	JURP-A 100/120 GC85

Ref	Gtin-13	GDP	UVM	PVR T45	por	Modelo
205525	8434453067310	SCM	1	51,00 €	ud	SHR 300 GC
205534	8434453067327	CEP	10	1,99 €	ud	SFN GS
205535	8434453067334	ACC	25	3,26 €	ud	DIN976 M10X1000 EZ
205539	8434453067341	ACC	1000	0,09 €	ud	DIN125 M6 1304
205543	8434453067358	ACC	100	0,61 €	ud	TAD M10 EZ
205545	8434453067365	ACC	100	0,17 €	ud	DIN933 M6X25 EZ
205573	8434453067372	ACC	3	45,17 €	m	P41-D 41X82X2.5 D11 3M GC
205574	8434453067389	ACC	1	25,42 €	ud	K82 GC70
205590	8434453067396	SCM	12	7,18 €	ud	PBF GS
205594	8434453067402	SCM	15	44,21 €	m	TBF 60 1.5M 1304
205598	8434453067419	SCM-E	1	290,38 €	ud	TERP-300 400X100X4 GC85
205599	8434453067426	SCM-E	1	348,39 €	ud	CRRP-300 400X100X4 GC85
205602	8434453067433	SCM	24	11,33 €	ud	SFS 140 GS
205608	8434453067440	SCM-E	1	160,53 €	ud	CCRP-300 400X100X4 GC85
205611	8434453067457	SCM-E	1	151,65 €	ud	CXRP-300 400X100X4 GC85
205621	8434453067471	SCM	1	157,02 €	ud	SPD 600 GC
205622	8434453067488	ACC	10	15,80 €	ud	K41 GC70
205624	8434453067495	ACC	1	1,92 €	ud	BRP GC85
205627	8434453067501	ACC	50	0,63 €	ud	TF41 PVC/M1
205634	8434453079382	SCM-E	1	153,42 €	ud	RDRP 600X120/400X100 GC
205635	8434453079399	SCM-E	1	153,42 €	ud	RIRP 600X120/400X100 GC
205636	8434453079405	SCM-E	1	134,61 €	ud	RDRP 400X100/200X70 GC
205637	8434453079412	SCM-E	1	134,61 €	ud	RIRP 400X100/200X70 GC
205648	8434453067549	SCM-E	3	71,14 €	m	RP 100X70X4-250 3M GC85
205649	8434453067556	SCM-E	1	157,55 €	ud	CPRP-300 200X70X4 GC85
205650	8434453067563	SCM-E	1	136,59 €	ud	CPRP-300 100X70X4 GC85
205651	8434453067570	SCM-E	1	264,08 €	ud	TERP-300 300X100X4 GC85
205652	8434453067587	SCM-E	1	209,59 €	ud	TERP-300 200X70X4 GC85
205653	8434453067594	SCM-E	1	188,03 €	ud	TERP-300 100X70X4 GC85
205654	8434453067600	SCM-E	1	329,66 €	ud	CRRP-300 300X100X4 GC85
205655	8434453067617	SCM-E	1	271,99 €	ud	CRRP-300 200X70X4 GC85
205656	8434453067624	ACC	24	6,82 €	m	CT40 2000 GS
205692	8434453067631	SCM-E	2	16,12 €	m	TOME 50X2 2M GC85
205701	8434453067648	SCM	18	136,93 €	m	C-PC 3000 1304
205719	8434453067679	SCM	6	29,95 €	ud	C-SVO 400 GC
205720	8434453067686	SCM	6	40,61 €	ud	C-SVO 600 GC
205724	8434453067693	SCM	25	3,76 €	ud	SST GS
205740	8434453067716	SCM	16	16,43 €	ud	JUER-U 60 GS
205791	8434453067723	SCM-E	3	41,02 €	m	TU 400X1.5 3M GC
205834	8434453067938	SCM	10	12,90 €	ud	STBU GS
205835	8434453079283	SMC	8	7,83 €	m	BPB 60X60 2M PVC/M1 9001
205836	8434453067945	SCM-E	1	103,11 €	ud	CCRP-300 100X70X4 GC85
205837	8434453067952	SCM-E	1	113,91 €	ud	CCRP-300 200X70X4 GC85
205838	8434453067969	SCM-E	1	151,78 €	ud	CCRP-300 300X100X4 GC85
205840	8434453067976	SCM-E	1	103,11 €	ud	CXRP-300 100X70X4 GC85
205841	8434453067983	SCM-E	1	113,91 €	ud	CXRP-300 200X70X4 GC85
205842	8434453067990	SCM-E	1	251,63 €	ud	CRRP-300 100X70X4 GC85
205843	8434453068003	SCM-E	1	107,89 €	ud	RGRP 2/100X70X4 GC85
205852	8434453068010	SCM-E	3	68,93 €	m	TRP 400X2 3M GC85
205853	8434453068027	SCM-E	3	93,15 €	m	TRP 600X2 3M GC85
205854	8434453068034	SCM-E	1	4,21 €	ud	JURP-B 70 GC85
205855	8434453068041	SCM-E	1	6,38 €	ud	JURP-B 100/120 GC85
205881	8434453068058	SCM	20	19,28 €	ud	KS 500-750 GC
205906	8434453068065	SCM	1	9,85 €	ud	SFL GS
205907	8434453068072	SCE	1	12,39 €	ud	JUCT 100X400 GS
205908	8434453068089	SCE	3	120,12 €	m	CT 100X400 GSP 6011
205931	8434453068096	SCE	1	33,18 €	ud	TCCT 100X600 GSP 6011
205941	8434453068102	SCM	6	28,69 €	ud	C-SVO 600 GS
205964	8434453092895	ACC	100	0,31 €	ud	DIN933 M8X30 1304
205965	8434453068133	SCM-E	2	81,75 €	m	OMEL 400X50X2.5 2M GC85
205966	8434453068140	SCM-E	2	65,51 €	m	OMEL 300X50X2.5 2M GC85
205967	8434453068157	SCM-E	2	40,58 €	m	OMEL 200X50X2 2M GC85
205968	8434453068164	SCM-E	2	23,69 €	m	OMEL 100X30X2 2M GC85



Ref	Gtin-13	GDP	UVM	PVR T45	por	Modelo
205977	8434453068171	SCM-E	6	26,51 €	m	OME 150X30X2 3M GC
206008	8434453068188	SCM	12	37,07 €	m	TFRE 100 GS
206009	8434453068195	SCM	12	62,28 €	m	TFRE 200 GS
206010	8434453068201	SCM	12	88,01 €	m	TFRE 300 GS
206012	8434453068218	SCM	4	167,85 €	m	TFRE 600 2M GS
206021	8434453068225	SCE	12	62,08 €	m	CTI 40X80 1304
206022	8434453068232	SCE	4	5,44 €	ud	JUCTI 40X80 1304
206023	8434453068249	SCE	1	22,81 €	ud	TFI 40X80 1304
206044	8434453068270	SCM	15	20,20 €	m	TBF 60 1.5M GS
206056	8434453068287	SCM	1	109,06 €	ud	K18 GC70
206057	8434453068294	SCM	2	71,78 €	ud	SHV 500 GC
206058	8434453068300	SCM	2	43,87 €	ud	SHV 200 GC
206180	8434453068355	SCM	1	230,35 €	ud	CPERC 300X60 1304
206199	8434453068362	SCM	8	114,92 €	m	TFRE 400 2M GS
206209	8434453068386	SCM	10	22,37 €	ud	JUER-A 100 GS
206217	84344530					



Ref	Gtin-13	GDP	UVM	PVR T45	por	Modelo
206521	8434453069734	STF	50	2,44 €	m	FLEXL 21 PA6 7031
206522	8434453069741	STF	50	3,65 €	m	FLEXL 28 PA6 7031
206523	8434453069758	STF	25	4,66 €	m	FLEXL 34 PA6 7031
206524	8434453069765	STF	25	6,77 €	m	FLEXL 42 PA6 7031
206525	8434453069772	STF	25	8,77 €	m	FLEXL 54 PA6 7031
206526	8434453069789	STF	50	1,04 €	m	FLEXL 10 PA6 9011
206527	8434453069796	STF	100	1,24 €	m	FLEXL 13 PA6 9011
206528	8434453069802	STF	50	1,60 €	m	FLEXL 16 PA6 9011
206529	8434453069819	STF	50	2,11 €	m	FLEXL 18 PA6 9011
206530	8434453069826	STF	50	2,51 €	m	FLEXL 21 PA6 9011
206531	8434453069833	STF	50	3,65 €	m	FLEXL 28 PA6 9011
206532	8434453069840	STF	25	4,74 €	m	FLEXL 34 PA6 9011
206533	8434453069857	STF	25	7,09 €	m	FLEXL 42 PA6 9011
206534	8434453069864	STF	25	8,77 €	m	FLEXL 54 PA6 9011
206597	8434453069871	STF	10	1,65 €	ud	BGQ 10PG07 PA6 7031
206598	8434453069888	STF	50	1,68 €	ud	BGQ 13PG09 PA6 7031
206599	8434453069895	STF	50	1,71 €	ud	BGQ 16PG11 PA6 7031
206600	8434453069901	STF	10	1,71 €	ud	BGQ 16PG13 PA6 7031
206601	8434453069918	STF	50	1,98 €	ud	BGQ 18PG13 PA6 7031
206602	8434453069925	STF	10	2,69 €	ud	BGQ 21PG13 PA6 7031
206603	8434453069932	STF	25	2,77 €	ud	BGQ 21PG16 PA6 7031
206604	8434453069949	STF	10	3,92 €	ud	BGQ 28PG21 PA6 7031
206605	8434453069956	STF	10	5,16 €	ud	BGQ 34PG29 PA6 7031
206606	8434453069963	STF	8	6,78 €	ud	BGQ 42PG36 PA6 7031
206607	8434453069970	STF	2	10,60 €	ud	BGQ 54PG48 PA6 7031
206608	8434453069987	STF	10	1,65 €	ud	BGQ 10PG07 PA6 9011
206609	8434453069994	STF	10	1,68 €	ud	BGQ 13PG09 PA6 9011
206610	8434453070006	STF	10	1,71 €	ud	BGQ 16PG11 PA6 9011
206611	8434453070013	STF	10	1,71 €	ud	BGQ 16PG13 PA6 9011
206612	8434453070020	STF	10	1,98 €	ud	BGQ 18PG13 PA6 9011
206614	8434453070044	STF	25	3,05 €	ud	BGQ 21PG16 PA6 9011
206615	8434453070051	STF	20	4,12 €	ud	BGQ 28PG21 PA6 9011
206616	8434453070068	STF	10	5,16 €	ud	BGQ 34PG29 PA6 9011
206617	8434453070075	STF	2	8,82 €	ud	BGQ 42PG36 PA6 9011
206618	8434453070082	STF	2	10,60 €	ud	BGQ 54PG48 PA6 9011
206620	8434453070105	STF	10	7,68 €	ud	BGW 13PG09 PA6 7031
206621	8434453070112	STF	10	7,74 €	ud	BGW 16PG11 PA6 7031
206622	8434453070129	STF	10	7,74 €	ud	BGW 16PG13 PA6 7031
206623	8434453070136	STF	10	7,94 €	ud	BGW 21PG13 PA6 7031
206624	8434453070143	STF	10	8,42 €	ud	BGW 21PG16 PA6 7031
206625	8434453070150	STF	10	10,53 €	ud	BGW 28PG21 PA6 7031
206626	8434453070167	STF	5	12,24 €	ud	BGW 34PG29 PA6 7031
206627	8434453070174	STF	2	18,49 €	ud	BGW 42PG36 PA6 7031
206628	8434453070181	STF	2	32,92 €	ud	BGW 54PG48 PA6 7031
206630	8434453070204	STF	10	7,74 €	ud	BGW 13PG09 PA6 9011
206631	8434453070211	STF	10	7,74 €	ud	BGW 16PG11 PA6 9011
206632	8434453070228	STF	10	7,74 €	ud	BGW 16PG13 PA6 9011
206633	8434453070235	STF	10	7,94 €	ud	BGW 21PG13 PA6 9011
206634	8434453070242	STF	10	8,48 €	ud	BGW 21PG16 PA6 9011
206635	8434453070259	STF	10	10,60 €	ud	BGW 28PG21 PA6 9011
206636	8434453070266	STF	5	12,31 €	ud	BGW 34PG29 PA6 9011
206637	8434453070273	STF	2	18,62 €	ud	BGW 42PG36 PA6 9011
206638	8434453070280	STF	2	33,13 €	ud	BGW 54PG48 PA6 9011
206639	8434453070297	STF	10	1,97 €	ud	BGQ 10M12 PA6 7031
206640	8434453070303	STF	10	1,97 €	ud	BGQ 13M16 PA6 7031
206641	8434453070310	STF	30	2,01 €	ud	BGQ 16M16 PA6 7031
206642	8434453070327	STF	10	2,01 €	ud	BGQ 16M20 PA6 7031
206643	8434453070334	STF	10	2,32 €	ud	BGQ 18M20 PA6 7031
206644	8434453070341	STF	10	3,24 €	ud	BGQ 21M20 PA6 7031
206645	8434453070358	STF	10	4,58 €	ud	BGQ 28M25 PA6 7031
206646	8434453070365	STF	10	6,10 €	ud	BGQ 34M32 PA6 7031
206647	8434453070372	STF	2	7,94 €	ud	BGQ 42M40 PA6 7031
206648	8434453070389	STF	2	12,51 €	ud	BGQ 54M50 PA6 7031
206649	8434453070396	STF	2	21,04 €	ud	BGQ 54M63 PA6 7031

Ref	Gtin-13	GDP	UVM	PVR T45	por	Modelo
206650	8434453070402	STF	10	1,97 €	ud	BGQ 10M12 PA6 9011
206651	8434453070419	STF	10	1,97 €	ud	BGQ 13M16 PA6 9011
206652	8434453070426	STF	50	2,01 €	ud	BGQ 16M16 PA6 9011
206653	8434453070433	STF	10	2,01 €	ud	BGQ 16M20 PA6 9011
206654	8434453070440	STF	10	2,32 €	ud	BGQ 18M20 PA6 9011
206655	8434453070457	STF	10	3,24 €	ud	BGQ 21M20 PA6 9011
206656	8434453070464	STF	10	4,58 €	ud	BGQ 28M25 PA6 9011
206657	8434453070471	STF	10	6,10 €	ud	BGQ 34M32 PA6 9011
206658	8434453070488	STF	2	7,94 €	ud	BGQ 42M40 PA6 9011
206659	8434453070495	STF	2	12,51 €	ud	BGQ 54M50 PA6 9011
206660	8434453070501	STF	2	21,04 €	ud	BGQ 54M63 PA6 9011
206662	8434453070525	STF	10	7,74 €	ud	BGW 13M16 PA6 7031
206663	8434453070532	STF	10	7,74 €	ud	BGW 16M16 PA6 7031
206664	8434453070549	STF	10	7,68 €	ud	BGW 16M20 PA6 7031
206665	8434453070556	STF	10	7,88 €	ud	BGW 21M20 PA6 7031
206666	8434453070563	STF	10	11,24 €	ud	BGW 28M25 PA6 7031
206667	8434453070570	STF	5	15,33 €	ud	BGW 34M32 PA6 7031
206668	8434453070587	STF	2	18,52 €	ud	BGW 42M40 PA6 7031
206669	8434453070594	STF	2	33,13 €	ud	BGW 54M50 PA6 7031
206670	8434453070600	STF	2	36,08 €	ud	BGW 54M63 PA6 7031
206672	8434453070624	STF	10	7,74 €	ud	BGW 13M16 PA6 9011
206673	8434453070631	STF	10	7,74 €	ud	BGW 16M16 PA6 9011
206674	8434453070648	STF	10	7,74 €	ud	BGW 16M20 PA6 9011
206675	8434453070655	STF	10	7,94 €	ud	BGW 21M20 PA6 9011
206676	8434453070662	STF	10	11,32 €	ud	BGW 28M25 PA6 9011
206677	8434453070679	STF	5	14,80 €	ud	BGW 34M32 PA6 9011
206678	8434453070686	STF	2	18,52 €	ud	BGW 42M40 PA6 9011
206679	8434453070693	STF	2	33,13 €	ud	BGW 54M50 PA6 9011
206680	8434453070709	STF	2	36,08 €	ud	BGW 54M63 PA6 9011
206681	8434453070716	STF	10	2,36 €	ud	SPFLEX 10 PA6 7031
206682	8434453070723	STF	10	2,34 €	ud	SPFLEX 13 PA6 7031
206683	8434453070730	STF	10	2,57 €	ud	SPFLEX 16 PA6 7031
206684	8434453070747	STF	10	3,54 €	ud	SPFLEX 18 PA6 7031
206685	8434453070754	STF	10	3,75 €	ud	SPFLEX 21 PA6 7031
206686	8434453070761	STF	10	5,06 €	ud	SPFLEX 28 PA6 7031
206687	8434453070778	STF	10	6,98 €	ud	SPFLEX 34 PA6 7031
206688	8434453070785	STF	5	10,22 €	ud	SPFLEX 42 PA6 7031
206689	8434453070792	STF	5	13,61 €	ud	SPFLEX 54 PA6 7031
206690	8434453070808	STF	10	2,36 €	ud	SPFLEX 10 PA6 9011
206691	8434453070815	STF	10	2,63 €	ud	SPFLEX 13 PA6 9011
206692	8434453070822	STF	10	2,81 €	ud	SPFLEX 16 PA6 9011
206693	8434453070839	STF	10	3,54 €	ud	SPFLEX 18 PA6 9011
206694	8434453070846	STF	10	3,63 €	ud	SPFLEX 21 PA6 9011
206695	8434453070853	STF	10	5,06 €	ud	SPFLEX 28 PA6 9011
206696	8434453070860	STF	10	6,98 €	ud	SPFLEX 34 PA6 9011
206697	8434453070877	STF	5	10,22 €	ud	SPFLEX 42 PA6 9011
206698	8434453070884	STF	5	13,61 €	ud	SPFLEX 54 PA6 9011
206732	8434453070891	SBT	38	0,50 €	ud	JUR1250 16 RLH 7035
206733	8434453070907	SBT	19	0,67 €	ud	JUR1250 20 RLH 7035
206734	8434453070914	SBT	19	1,02 €	ud	JUR1250 25 RLH 7035
206735	8434453070921	SBT	10	1,62 €	ud	JUR1250 32 RLH 7035
206736	8434453070938	SBT	5	2,62 €	ud	JUR1250 40 RLH 7035
206737	8434453070945	SBT	5	3,52 €	ud	JUR1250 50 RLH 7035
206738	8434453070952	SBT	5	15,72 €	ud	JUR1250 63 RLH 7035
206739	8434453070969	SBT	50	1,08 €	ud	CPR 16 RLH 7035
206740	8434453070976	SBT	50	1,55 €	ud	CPR 20 RLH 7035
206741	8434453070983	SBT	25	2,10 €	ud	CPR 25 RLH 7035
206742	8434453070990	SBT	25	4,02 €	ud	CPR 32 RLH 7035
206743	8434453071003	SBT	15	8,53 €	ud	CPR 40 RLH 7035
206744	8434453071010	SBT	5	13,69 €	ud	CPR 50 RLH 7035
206746	8434453071034	SBT	25	3,90 €	ud	MCR1250 16 RLH 7035
206747	8434453071041	SBT	25	4,48 €	ud	MCR1250 20 RLH 7035
206748	8434453071058	SBT	25	5,14 €	ud	MCR1250 25 RLH 7035
206749	8434453071065	SBT	15	6,47 €	ud	MCR1250 32 RLH 7035



Ref	Gtin-13	GDP	UVM	PVR T45	por	Modelo
206750	8434453071072	SBT	10	9,40 €	ud	MCR1250 40 RLH 7035
206751	8434453071089	SBT	5	10,97 €	ud	MCR1250 50 RLH 7035
206753	8434453071096	SBT	100	0,32 €	ud	SPR1250 16 RLH 7035
206754	8434453071102	SBT	100	0,35 €	ud	SPR1250 20 RLH 7035
206755	8434453071119	SBT	100	0,37 €	ud	SPR1250 25 RLH 7035
206756	8434453071126	SBT	50	0,55 €	ud	SPR1250 32 RLH 7035
206757	8434453071133	SBT	50	0,92 €	ud	SPR1250 40 RLH 7035
206758	8434453071140	SBT	25	1,06 €	ud	SPR1250 50 RLH 7035
206760	8434453071157	SBT	50	0,99 €	ud	ABR1250 16-32 RLH 7035
206761	8434453071164	SBT	50	1,29 €	ud	ABR1250 32-63 RLH 7035
206762	8434453071171	SCE	12	77,63 €	m	CTI 40X120 I304
206775	8434453071188	CEP	12	47,19 €	m	3FN 20A-1TS 3M GS
206777	8434453071195	CEP	3	59,17 €	m	3FN 20A-2TS 3M GS
206778	8434453071201	CEP	12	43,94 €	m	FN 20A-2T 3M GS



Ref	Gtin-13	GDP	UVM	PVR T45	por	Modelo
206931	8434453072376	SCM	1	771,79 €	ud	CRFE-300 400X120X2 GC
206932	8434453072383	SCM	1	906,33 €	ud	CRFE-300 500X120X2 GC
206933	8434453072390	SCM	1	956,20 €	ud	CRFE-300 600X120X2 GC
206934	8434453072406	SCM	1	707,77 €	ud	CRFE-300 150X150X2 GC
206935	8434453072413	SCM	1	741,91 €	ud	CRFE-300 200X150X2 GC
206936	8434453072420	SCM	1	788,62 €	ud	CRFE-300 300X150X2 GC
206937	8434453072437	SCM	1	833,38 €	ud	CRFE-300 400X150X2 GC
206938	8434453072444	SCM	1	967,63 €	ud	CRFE-300 500X150X2 GC
206939	8434453072451	SCM	1	1.031,45 €	ud	CRFE-300 600X150X2 GC
206940	8434453072468	SCM	10	14,50 €	ud	JUFE 120 GC
206941	8434453072475	SCM	10	18,20 €	ud	JUFE 150 GC
206942	8434453072482	SCM	1	25,52 €	ud	JUFE-A 120 GC
206943	8434453072499	SCM	1	34,02 €	ud	JUFE-A 150 GC
206944	8434453072505	SCM	1	21,16 €	ud	JUFE-B 120 GC
206945	8434453072512	SCM	1	27,82 €	ud	JUFE-B 150 GC
206947	8434453072529	SCM	1	29,76 €	ud	TFI8 PVC1M1
206948	8434453072536	ACC	1	9,08 €	ud	4182H GC
206950	8434453072543	SCM	2	46,09 €	ud	CPER 50X50 GC
206951	8434453072550	SCM	2	51,84 €	ud	CXER 50X50 GC
206952	8434453072567	SCM	2	50,65 €	ud	CCER 50X50 GC
206954	8434453072574	SCM	1	32,19 €	ud	REFE 50X120X2 GC
206955	8434453072581	SCM	1	37,93 €	ud	REFE 100X120X2 GC
206956	8434453072598	SCM	1	42,95 €	ud	REFE 150X120X2 GC
206957	8434453072604	SCM	1	50,75 €	ud	REFE 200X120X2 GC
206958	8434453072611	SCM	1	39,09 €	ud	REFE 50X150X2 GC
206959	8434453072628	SCM	1	48,50 €	ud	REFE 100X150X2 GC
206960	8434453072635	SCM	1	54,00 €	ud	REFE 150X150X2 GC
206961	8434453072642	SCM	1	59,74 €	ud	REFE 200X150X2 GC
206995	8434453072765	SBT	100	1,15 €	m	COFLEX 16 LH 7035
206996	8434453072772	SBT	100	1,46 €	m	COFLEX 20 LH 7035
206997	8434453072789	SBT	75	2,21 €	m	COFLEX 25 LH 7035
206998	8434453072796	SBT	50	3,02 €	m	COFLEX 32 LH 7035
206999	8434453072802	SBT	25	4,97 €	m	COFLEX 40 LH 7035
207000	8434453072819	SBT	25	6,37 €	m	COFLEX 50 LH 7035
207007	8434453072864	SCE	6	84,33 €	m	CTI 60X120 I304
207008	8434453072871	SCE	1	70,50 €	ud	CPTI 40X80 I304
207009	8434453072888	SCE	1	90,21 €	ud	CPTI 60X120 I304
207011	8434453072901	ACC	4	10,65 €	ud	4182I GC70
207018	8434453072918	SCM	10	40,50 €	ud	JUER-BFR 60/65 I304
207020	8434453072925	ACC	1	28,49 €	ud	K82ME GC70
207021	8434453072932	ACC	500	0,11 €	ud	DIN9021 M8 EZ
207022	8434453072949	ACC	200	0,19 €	ud	DIN9021 M6 I304
207023	8434453072956	ACC	200	0,09 €	ud	DIN9021 M6 EZ
207040	8434453073120	SCE	1	79,84 €	ud	CCCTI 40X80 I304
207041	8434453073137	SCE	1	99,07 €	ud	CCCTI 60X120 I304
207043	8434453073151	SCE	1	94,42 €	ud	CDTI 40 I304
207044	8434453073168	SCE	1	121,86 €	ud	CDTI 60 I304
207045	8434453073175	SCE	1	8,30 €	ud	TCI 40 I304
207046	8434453073182	SCE	1	9,25 €	ud	TCI 60 I304
207048	8434453073205	SCE	1	26,49 €	ud	TFI 60X120 I304
207049	8434453073212	SCE	1	44,03 €	ud	ACI 40/40X80 I304
207050	8434453073229	SCE	1	45,61 €	ud	ACI 60/60X120 I304
207052	8434453073243	SCM	1	175,93 €	ud	KAIB GC70
207053	8434453073250	SCE	2	6,55 €	ud	JUJTI 60X120 I304
207054	8434453073267	SCM	30	5,88 €	ud	PTFE I304
207058	8434453073274	SCM	1	25,28 €	ud	SBL41 GS
207059	8434453073281	SCM	20	10,18 €	ud	PTERE 35 I304
207060	8434453073298	SCM	24	9,97 €	ud	PTERE 60 I304
207061	8434453073304	SCM	20	13,66 €	ud	PTERE 80 I304
207062	8434453073311	SCM	20	13,77 €	ud	PTERE 100 I304
207063	8434453073328	SCP	10	4,14 €	ud	BIK10-BPI 60X100 AL
207064	8434453073335	SCP	10	4,32 €	ud	BIK10-BPI 60X150 AL
207065	8434453073342	SCP	10	4,56 €	ud	BIK10-BPI 60/100X200 AL

Ref	Gtin-13	GDP	UVM	PVR T45	por	Modelo
207066	8434453073359	SCP	10	5,37 €	ud	BIK10-BPI 60X300 AL
207067	8434453073366	SCP	10	5,37 €	ud	BIK10-BPI 100X300 AL
207068	8434453073373	SCP	10	6,97 €	ud	BIK10-BPI 100X400 AL
207069	8434453073380	SCP	10	10,41 €	ud	BIK10-BPI 100X600 AL
207071	8434453073403	SCM	10	19,09 €	ud	KCT30 GS
207073	8434453073427	ACC	42	7,03 €	ud	GVV2 GS
207074	8434453073434	SCM	1	536,32 €	ud	CT4-100 M10X20 EZ
207077	8434453073441	SCE	1	24,81 €	ud	TFI 40X120 I304
207078	8434453073458	SCE	4	5,91 €	ud	JUJTI 40X120 I304
207127	8434453073717	ACC	1	2,78 €	ud	4182CD GC70
207132	8434453073724	SCM	100	1,70 €	ud	CTBF GC
207134	8434453073748	SCP	2	30,17 €	ud	SHG 400 PVC1M1 7030
207135	8434453073755	SCP	2	33,98 €	ud	SHG 600 PVC1M1 7030
207142	8434453073762	SCM	2	65,95 €	ud	SU 400 GC
207143	8434453073779	SCM	2	88,56 €	ud	SU 600 GC
207144	8434453073786	SCM	2	112,09 €	ud	SU 800 GC
207145	8434453073793	SCC	80	3,89 €	m	QRL 25X25 PVC1M1 7030
207146	8434453073809	SCC	60	4,52 €	m	QRL 25X40 PVC1M1 7030
207147	8434453073816	SCC	36	6,65 €	m	QRL 25X60 PVC1M1 7030
207148	8434453073823	SCC	32	9,35 €	m	QRL 25X80 PVC1M1 7030
207149	8434453073830	SCC	36	6,22 €	m	QRL 40X40 PVC1M1 7030
207150	8434453073847	SCC	24	8,64 €	m	QRL 40X60 PVC1M1 7030
207151	8434453073854	SCC	16	11,06 €	m	QRL 40X80 PVC1M1 7030
207152	8434453073861	SCC	24	9,26 €	m	QRL 60X40 PVC1M1 7030
207153	8434453073878	SCC	16	10,60 €	m	QRL 60X60 PVC1M1 7030
207154	8434453073885	SCC	12	14,28 €	m	QRL 60X80 PVC1M1 7030
207155	8434453073892	SCC	16	13,71 €	m	QRL 80X60 PVC1M1 7030
207156	8434453073908	SCC	8	16,71 €	m	QRL 80X80 PVC1M1 7030
207157	8434453073915	SCC	8	17,20 €	m	QRL 100X60 PVC1M1 7030
207158	8434453073922	SCC	8	21,87 €	m	QRL 100X80 PVC1M1 7030
207159	8434453073939	SCC	8	20,72 €	m	QRL 120X60 PVC1M1 7030
207160	8434453073946	SCC	8	25,94 €	m	QRL 120X80 PVC1M1 7030
207162	8434453073953	SCC	32	1,43 €	m	TQRL 25 PVC1M1 7030
207163	8434453073960	SCC	16	2,13 €	m	TQRL 40 PVC1M1 7030
207164	8434453073977	SCC	12	3,52 €	m	TQRL 60 PVC1M1 7030
207165	8434453073984	SCC	8	5,66 €	m	TQRL 80 PVC1M1 7030
207166	8434453073991	SCC	8	6,60 €	m	TQRL 100 PVC1M1 7030
207167	8434453074004	SCC	8	8,28 €	m	TQRL 120 PVC1M1 7030
207168	8434453074011	SCC	5	1,44 €	ud	RCQRL 40X40 PA6 9001
207169	8434453074028	SCC	5	1,53 €	ud	RCQRL 40X60 PA6 9001
207170	8434453074035	SCC	5	1,78 €	ud	RCQRL 40X80 PA6 9001
207171	8434453074042	SCC	5	1,74 €	ud	RCQRL 60X40 PA6 9001
207172	8434453074059	SCC	5	1,96 €	ud	RCQRL 60X60 PA6 9001
207173	8434453074066	SCC	5	2,07 €	ud	RCQRL 60X80 PA6 9001
207174	8434453074073	SCC	5	2,32 €	ud	RCQRL 80X60 PA6 9001
207175	8434453074080	SCC	5	2,52 €	ud	RCQRL 80X80 PA6 9001
207176	8434453074097	SCC	5	2,83 €	ud	RCQRL 100X60 PA6 9001
207177	8434453074103	SCC	5	2,90 €	ud	RCQRL 100X80 PA6 9001
207178	8434453074110	SCC	5	3,29 €	ud	RCQRL 120X60 PA6 9001
207179	8434453074127	SCC	5	3,70 €	ud	RCQRL 120X80 PA6 9001
207201	8434453074134	SMC	1	40,43 €	ud	CDMCB 165X165X75 PVC1M1
207203	8434453074141	SCP	12	41,05 €	m	PSHG 2M GSP 7030
207204	8434453074158	SCM	10	11,87 €	ud	JUER-B 35 GS
207205	8434453074165	SCM	10	9,74 €	ud	JUER-B 60 GS
207206	8434453074172	SCM	25	11,18 €	ud	JUER-B 80 GS
207207	8434453074189	SCM	10	13,80 €	ud	JUER-B 100 GS
207208	8434453074196	SCM	10	13,24 €	ud	JUER-B 35 GC
207209	8434453074202	SCM	10	12,23 €	ud	JUER-B 80 GC
207210	8434453074219	SCM	10	15,96 €	ud	JUER-B 100 GC
207213	8434453074233	SCE	1	16,92 €	ud	TIP65 40X80 I304
207214	8434453074240	ACC	40	2,76 €	m	OBC 2M GS
207215	8434453074257	SCM	24	13,35 €	ud	KS 50-400 GC
207216	8434453074264	SCE	1	18,41 €	ud	TIP65 40X120 I304



Ref	Gtin-13	GDP	UVM	PVR T45	por	Modelo
207217	8434453074271	SBT	114	4,49 €	m	R1250 16 CLH 7035
207218	8434453074288	SBT	57	5,61 €	m	R1250 20 CLH 7035
207219	8434453074295	SBT	57	7,39 €	m	R1250 25 CLH 7035
207220	8434453074301	SBT	30	10,79 €	m	R1250 32 CLH 7035
207221	8434453074318	SBT	30	15,58 €	m	R1250 40 CLH 7035
207222	8434453074325	SBT	15	22,30 €	m	R1250 50 CLH 7035
207224	8434453074349	ACC	1	28,15 €	ud	BPZ
207225	8434453074356	SCE	1	18,19 €	ud	TIP65 60X120 I304
207227	8434453074363	ACC	40	4,51 €	m	OAC 2M GS
207228	8434453074370	SCP	50	4,13 €	ud	CT2 M10X100 I304
207230	8434453074387	SCM	10	9,63 €	ud	C-SHO 100 GS
207231	8434453074394	SCM	10	12,89 €	ud	C-SHO 150 GS
207232	8434453074400	SCM	10	14,65 €	ud	C-SHO 200 GS
207233	8434453074417	SCM	10	17,54 €	ud	C-SHO 300 GS
207234	8434453074424	SCM	12	20,94 €	ud	C-SHO 400 GS
207235	8434453074431	SCM	6	14,47 €	ud	C-SHOT 100 GS
207236	8434453074448	SCM	6	20,34 €	ud	C-SHOT 150 GS
207237	8434453074455	SCM	4	21,85 €	ud	C-SHOT 200 GS
207238	8434453074462	SCM	4	24,15 €	ud	C-SHOT 300 GS
207239	8434453074479	SCM	10	14,39 €	ud	C-SHO 100 GC
2072						



Ref	Gtin-13	GDP	UVM	PVR T45	por	Modelo
207494	8434453076459	SCM	12	72,28 €	ud	C-SHO 400 I304
207495	8434453076466	SCM	6	59,53 €	ud	C-SHOT 100 I304
207496	8434453076473	SCM	6	64,25 €	ud	C-SHOT 150 I304
207497	8434453076480	SCM	4	68,86 €	ud	C-SHOT 200 I304
207498	8434453076497	SCM	4	78,04 €	ud	C-SHOT 300 I304
207502	8434453076503	SCM	24	66,96 €	m	BF2R 100X65 I304
207503	8434453076510	SCM	18	78,71 €	m	BF2R 150X65 I304
207504	8434453076527	SCM	18	88,62 €	m	BF2R 200X65 I304
207505	8434453076534	SCM	18	132,06 €	m	BF2R 300X65 I304
207506	8434453076541	SCM	6	160,03 €	m	BF2R 400X65 I304
207514	8434453076626	SCM	1	205,09 €	ud	CXERC 400X60 I304
207515	8434453076633	SCM	1	236,42 €	ud	CXERC 600X60 I304
207516	8434453076640	SCM	24	51,96 €	m	BF2R 60X65 I304
207914	8434453076800	SCM	3	24,42 €	m	BF2R 100X105 EZ
208168	8434453089206	SCM	1	14,65 €	ud	SIER 100X60 GS
208189	8434453076824	ACC	20	3,98 €	ud	TTL 10-35 LTN
208225	8434453077166	ACC	100	0,65 €	ud	TM41 M6 GC
208226	8434453077173	SCE	1	46,61 €	ud	ACI 60/40X80 I304
208229	8434453077197	SCM	100	4,07 €	ud	CTBF I316
208230	8434453077203	SCM	3	17,05 €	m	BFR 60X35 GC70
208232	8434453093289	ACC	1	31,64 €	ud	SEG 26-50 PAFV
208233	8434453077227	SCM	3	69,66 €	m	BFR 60X35 I316
208234	8434453077234	SCM	10	9,67 €	ud	PTER 50X50 I304
208296	8434453077241	SMC	10	0,99 €	ud	CBJMBC 10X22 PVC1M1 9001
208297	8434453077258	SMC	10	1,42 €	ud	CBJMBC 17X25 PVC1M1 9001
208298	8434453077265	SMC	10	1,64 €	ud	CBJMBC 17X40 PVC1M1 9001
208299	8434453077272	SMC	10	2,00 €	ud	CBJMBC 25X40 PVC1M1 9001
208300	8434453077289	SMC	10	2,36 €	ud	CBJMBC 40X40 PVC1M1 9001
208301	8434453077296	SMC	10	3,11 €	ud	CBJMBC 40X60 PVC1M1 9001
208302	8434453077302	SMC	36	4,76 €	ud	CBJMBC 60X60 PVC1M1 9001
208303	8434453077319	SMC	10	1,04 €	ud	TEMCB 10X22 PVC1M1 9001
208304	8434453077326	SMC	10	1,42 €	ud	TEMCB 17X25 PVC1M1 9001
208305	8434453077333	SMC	10	1,64 €	ud	TEMCB 17X40 PVC1M1 9001
208306	8434453077340	SMC	32	2,00 €	ud	TEMCB 25X40 PVC1M1 9001
208307	8434453077357	SMC	10	2,36 €	ud	TEMCB 40X40 PVC1M1 9001
208308	8434453077364	SMC	10	3,11 €	ud	TEMCB 40X60 PVC1M1 9001
208309	8434453077371	SMC	10	5,05 €	ud	TEMCB 60X60 PVC1M1 9001
208310	8434453077388	SMC	10	0,99 €	ud	TFMBC 10X22 PVC1M1 9001
208311	8434453077395	SMC	10	1,42 €	ud	TFMBC 17X25 PVC1M1 9001
208312	8434453077401	SMC	10	1,64 €	ud	TFMBC 17X40 PVC1M1 9001
208313	8434453077418	SMC	10	2,00 €	ud	TFMBC 25X40 PVC1M1 9001
208314	8434453077425	SMC	10	2,36 €	ud	TFMBC 40X40 PVC1M1 9001
208315	8434453077432	SMC	10	3,11 €	ud	TFMBC 40X60 PVC1M1 9001
208316	8434453077449	SMC	10	4,91 €	ud	TFMBC 60X60 PVC1M1 9001
208317	8434453077456	SMC	100	2,28 €	m	MCB 10X22 PVC1M1 9001
208318	8434453077463	SMC	84	2,85 €	m	MCB 17X25 PVC1M1 9001
208319	8434453077470	SMC	56	4,31 €	m	MCB 17X40 PVC1M1 9001
208320	8434453077487	SMC	56	4,39 €	m	MCB 17X40-2 PVC1M1 9001
208321	8434453077494	SMC	36	4,64 €	m	MCB 25X40 PVC1M1 9001
208322	8434453077500	SMC	32	5,51 €	m	MCB 40X40 PVC1M1 9001
208323	8434453077517	SMC	24	8,44 €	m	MCB 40X60 PVC1M1 9001
208324	8434453077524	SMC	16	10,19 €	m	MCB 60X60 PVC1M1 9001
208325	8434453077531	SCM	1	35,10 €	ud	TAS 100 GS
208326	8434453077548	SCM	1	40,26 €	ud	TAS 150 GS
208327	8434453077555	SCM	1	44,50 €	ud	TAS 200 GS
208328	8434453077562	SCM	1	50,42 €	ud	TAS 300 GS
208329	8434453077579	SCM	1	57,63 €	ud	TAS 400 GS
208330	8434453077586	SCM	1	65,93 €	ud	TAS 500 GS
208331	8434453077593	SCM	1	75,16 €	ud	TAS 600 GS
208332	8434453077609	SCM	1	37,23 €	ud	TAS 100 GC
208333	8434453077616	SCM	1	41,89 €	ud	TAS 150 GC
208334	8434453077623	SCM	1	46,71 €	ud	TAS 200 GC
208335	8434453077630	SCM	1	55,05 €	ud	TAS 300 GC

Ref	Gtin-13	GDP	UVM	PVR T45	por	Modelo
208336	8434453077647	SCM	1	62,66 €	ud	TAS 400 GC
208337	8434453077654	SCM	1	78,25 €	ud	TAS 500 GC
208338	8434453077661	SCM	1	84,20 €	ud	TAS 600 GC
208763	8434453078446	SCM	6	81,74 €	m	NRE 300X80 GS
208764	8434453078453	SCM	3	101,91 €	m	NRE 400X80 GS
208765	8434453078460	SCM	3	122,28 €	m	NRE 500X80 GS
208766	8434453078477	SCM	3	146,24 €	m	NRE 600X80 GS
208767	8434453078484	SCM	10	8,36 €	ud	REER 50X60 I304
208768	8434453078491	SCM	10	10,07 €	ud	REER 100X60 I304
208769	8434453089060	SCM	12	76,99 €	m	BFR 100X105 I304
208773	8434453093616	SCM	3	82,35 €	m	BJCFE 300X80 GS
208774	8434453093623	SCM	3	101,94 €	m	NRE-C 400X80 GS
208775	8434453093630	SCM	3	126,04 €	m	NRE-C 500X80 GS
208776	8434453093647	SCM	3	146,24 €	m	NRE-C 600X80 GS
208777	8434453078507	SCM	12	15,47 €	ud	PBF I304
208809	8434453078576	ACC	25	7,91 €	ud	BCA 41X41 GC
208810	8434453078583	ACC	4	9,68 €	ud	BCA 41X82 GC
208827	8434453078613	SCM	1	116,89 €	ud	B3-50 GC
209675	8434453078620	SCM	34	10,33 €	ud	STBF 100X35 GS
209789	8434453078743	SCM	3	19,94 €	m	TEBFR 100 3M GS
209791	8434453078767	SCM	3	30,88 €	m	TEBFR 200 3M GS
209792	8434453078774	SCM	3	44,04 €	m	TEBFR 300 3M GS
209793	8434453078781	SCM	3	59,30 €	m	TEBFR 400 3M GS
209794	8434453078798	SCM	3	80,58 €	m	TEBFR 500 3M GS
209795	8434453078804	SCM	3	94,98 €	m	TEBFR 600 3M GS
209806	8434453078828	ACC	3	8,38 €	m	OR 3M AL
209807	8434453078835	SCM	1	15,13 €	ud	BJCM GS
209868	8434453078859	SCM	1	19,58 €	ud	JUBFR-A 65/105 GS
209869	8434453078866	SCM	1	33,12 €	ud	JUBFR-A 65/105 I304
209872	8434453078897	SCM	10	8,47 €	ud	MU 500 I304
209873	8434453078903	SCC	24	26,59 €	m	QRL 60X40 LH 7035
209874	8434453078910	SCC	16	40,24 €	m	QRL 80X60 LH 7035
209875	8434453078927	SCC	8	79,49 €	m	QRL 120X80 LH 7035
209876	8434453078934	SCC	8	86,81 €	m	QRL 120X80 LH 7035
209877	8434453078941	SCC	8	54,25 €	m	QRL 60X80 LH 7035
209878	8434453078958	SCC	8	61,01 €	m	QRL 80X80 LH 7035
209879	8434453078965	SCC	8	68,23 €	m	QRL 100X80 LH 7035
209888	8434453078996	SCM	3	48,36 €	m	TEBFR 200 3M GC
209889	8434453079009	SCM	3	70,09 €	m	TEBFR 300 3M GC
209890	8434453079016	SCM	3	89,94 €	m	TEBFR 400 3M GC
209891	8434453079023	SCM	3	124,92 €	m	TEBFR 500 3M GC
209892	8434453079030	SCM	3	144,29 €	m	TEBFR 600 3M GC
209893	8434453089848	SCM	1	17,15 €	ud	SIER 150X60 GS
209894	8434453089855	SCM	1	20,96 €	ud	SIER 200X60 GS
209895	8434453089862	SCM	1	29,79 €	ud	SIER 300X60 GS
209896	8434453089404	SCM	1	38,40 €	ud	SIER 400X60 GS
209897	8434453089879	SCM	1	16,96 €	ud	SIER 100X60 GC
209898	8434453089886	SCM	1	20,00 €	ud	SIER 150X60 GC
209899	8434453089893	SCM	1	25,80 €	ud	SIER 200X60 GC
209900	8434453089909	SCM	1	36,72 €	ud	SIER 300X60 GC
209901	8434453089916	SCM	1	46,17 €	ud	SIER 400X60 GC
209985	8434453079047	SCM	1	80,16 €	ud	CPTI 40X120 I304
209986	8434453079054	SCE	1	92,44 €	ud	CCCTI 40X120 I304
209987	8434453079061	SCE	1	44,03 €	ud	ACI 40/40X120 I304
209988	8434453079078	SCE	1	45,61 €	ud	ACI 60/40X120 I304
210007	8434453004650	SCM	10	3,89 €	ud	MU 275 GS
210009	8434453004674	SCM	24	15,91 €	m	BFR-2F 60X65 EZ
210011	8434453004681	SCP	8	7,43 €	ud	SHG 100 UVM1 7035
210012	8434453004698	SCP	8	8,53 €	ud	SHG 150 UVM1 7035
210013	8434453004704	SCP	4	13,87 €	ud	SHG 200 UVM1 7035
210014	8434453004711	SCP	4	19,20 €	ud	SHG 300 UVM1 7035
210015	8434453004728	SCP	2	30,46 €	ud	SHG 400 UVM1 7035
210016	8434453004735	SCP	2	35,68 €	ud	SHG 600 UVM1 7035



Ref	Gtin-13	GDP	UVM	PVR T45	por	Modelo
210017	8434453004742	SCP	1	57,79 €	ud	CTBP-100 UVM1 7035
210018	8434453079733	ACC	25	10,88 €	ud	DIN976 M10X1000 I304
210019	8434453093296	ACC	1	47,36 €	ud	SEG 50-80 PAFV
210020	8434453004766	SCP	1	55,08 €	ud	CTBP-100 PVC1M1 7030
210021	8434453004773	SCM	2	39,81 €	ud	BJCFE 100 GC
210022	8434453004780	SCM	2	49,95 €	ud	BJCFE 150 GC
210023	8434453004797	SCM	2	61,52 €	ud	BJCFE 200 GC
210024	8434453004803	SCM	2	79,78 €	ud	BJCFE 300 GC
210025	8434453004810	SCM	2	99,24 €	ud	BJCFE 400 GC
210026	8434453004827	SCM	2	116,10 €	ud	BJCFE 500 GC
210027	8434453004834	SCM	2	133,22 €	ud	BJCFE 600 GC
210031	8434453004858	SCM	12	51,18 €	m	TFRE 150 GS
210032	8434453004865	SCM	4	139,72 €	m	TFRE 500 2M GS
210033	8434453004872	SCM	3	131,47 €	m	NRE 300X80 GC
210034	8434453004889	SCM	3	154,96 €	m	NRE 400X80 GC
210035	8434453004896	SCM	3	191,16 €	m	NRE 500X80 GC
210036	8434453004902	SCM	3	220,47 €	m	NRE 600X80 GC
210037	8434453093654	SCM	3	128,19 €	m	NRE-C 300X80 GC
210038	8434453093661	SCM	3	162,70 €	m	NRE-C 400X80 GC
210039	8434453093678	SCM	3	194,03 €	m	NRE-C 500X80 GC
210040	8434453093685	SCM</				



Ref	Gtin-13	GDP	UVM	PVR T45	por	Modelo
210165	8434453006074	SCE	1	93,20 €	ud	TEWT 100X100 GS
210166	8434453006081	SCE	1	119,37 €	ud	TEWT 200X100 GS
210167	8434453006098	SCE	1	148,58 €	ud	TEWT 300X100 GS
210168	8434453006104	SCE	1	190,48 €	ud	TEWT 400X100 GS
210169	8434453006111	SCE	1	235,79 €	ud	TEWT 500X100 GS
210170	8434453006128	SCE	1	264,08 €	ud	TEWT 600X100 GS
210171	8434453006135	SCE	1	103,74 €	ud	CCWT 100X100 GS
210172	8434453006142	SCE	1	117,63 €	ud	CCWT 200X100 GS
210173	8434453006159	SCE	1	131,98 €	ud	CCWT 300X100 GS
210174	8434453006166	SCE	1	146,57 €	ud	CCWT 400X100 GS
210175	8434453006173	SCE	1	161,12 €	ud	CCWT 500X100 GS
210176	8434453006180	SCE	1	172,64 €	ud	CCWT 600X100 GS
210177	8434453006197	SCE	5	3,82 €	ud	JUWT 100 GS
210180	8434453006210	SCE	2	30,22 €	m	PSWT 100 GS
210181	8434453006227	SCM	24	22,19 €	m	ERE 50X50 GS
210182	8434453006234	SCM	24	38,16 €	m	ERE 50X50 GC
210183	8434453006241	SCM	24	22,79 €	m	ERE-C 50X50 GS
210184	8434453006258	SCM	24	38,75 €	m	ERE-C 50X50 GC
210185	8434453006265	SCE	2	30,42 €	m	TSWT 100 GS
210186	8434453006272	SCE	2	48,30 €	m	TSWT 200 GS
210187	8434453006289	SCE	2	67,52 €	m	TSWT 300 GS
210188	8434453006296	SCE	2	86,68 €	m	TSWT 400 GS
210189	8434453006302	SCE	2	103,37 €	m	TSWT 500 GS
210190	8434453006319	SCE	2	122,01 €	m	TSWT 600 GS
210191	8434453006326	SCE	2	57,21 €	m	TWT 100 AL
210192	8434453006333	SCE	2	103,11 €	m	TWT 200 AL
210193	8434453006340	SCE	2	143,88 €	m	TWT 300 AL
210194	8434453006357	SCE	2	185,26 €	m	TWT 400 AL
210195	8434453006364	SCE	2	225,93 €	m	TWT 500 AL
210196	8434453006371	SCE	2	268,69 €	m	TWT 600 AL
210197	8434453006388	SCE	1	57,73 €	ud	TCPWT 100 AL
210198	8434453006395	SCE	1	95,94 €	ud	TCPWT 200 AL
210199	8434453006401	SCE	1	148,37 €	ud	TCPWT 300 AL
210200	8434453006425	SCE	1	215,21 €	ud	TCPWT 400 AL
210201	8434453006432	SCE	1	296,09 €	ud	TCPWT 500 AL
210202	8434453006449	SCE	1	391,52 €	ud	TCPWT 600 AL
210203	8434453006456	SCE	1	21,14 €	ud	TSCPWT 100 GS
210204	8434453006463	SCE	1	32,09 €	ud	TSCPWT 200 GS
210205	8434453006470	SCE	1	50,01 €	ud	TSCPWT 300 GS
210206	8434453006487	SCE	1	80,47 €	ud	TSCPWT 400 GS
210207	8434453006494	SCE	1	106,96 €	ud	TSCPWT 500 GS
210208	8434453006500	SCE	1	135,06 €	ud	TSCPWT 600 GS
210209	8434453006517	SCE	1	58,73 €	ud	TCPWT45 100 AL
210210	8434453006531	SCE	1	82,89 €	ud	TCPWT45 200 AL
210211	8434453006548	SCE	1	113,79 €	ud	TCPWT45 300 AL
210212	8434453006555	SCE	1	150,68 €	ud	TCPWT45 400 AL
210213	8434453006562	SCE	1	206,42 €	ud	TCPWT45 500 AL
210214	8434453006579	SCE	1	272,26 €	ud	TCPWT45 600 AL
210215	8434453006586	SCE	1	21,44 €	ud	TSCPWT45 100 GS
210216	8434453006593	SCE	1	27,17 €	ud	TSCPWT45 200 GS
210217	8434453006609	SCE	1	35,32 €	ud	TSCPWT45 300 GS
210218	8434453006616	SCE	1	55,38 €	ud	TSCPWT45 400 GS
210219	8434453006623	SCE	1	74,74 €	ud	TSCPWT45 500 GS
210220	8434453006647	SCE	1	95,00 €	ud	TSCPWT45 600 GS
210221	8434453006654	SCE	1	71,31 €	ud	TTEWT 100 AL
210222	8434453006661	SCE	1	115,46 €	ud	TTEWT 200 AL
210223	8434453006678	SCE	1	173,84 €	ud	TTEWT 300 AL
210224	8434453006685	SCE	1	246,63 €	ud	TTEWT 400 AL
210225	8434453006692	SCE	1	333,63 €	ud	TTEWT 500 AL
210226	8434453006708	SCE	1	435,03 €	ud	TTEWT 600 AL
210227	8434453006715	SCE	1	23,97 €	ud	TSTEW 100 GS
210228	8434453006722	SCE	1	37,79 €	ud	TSTEW 200 GS
210229	8434453006739	SCE	1	59,18 €	ud	TSTEW 300 GS

Ref	Gtin-13	GDP	UVM	PVR T45	por	Modelo
210230	8434453006753	SCE	1	88,39 €	ud	TSTEW 400 GS
210231	8434453006760	SCE	1	116,08 €	ud	TSTEW 500 GS
210232	8434453006777	SCE	1	147,42 €	ud	TSTEW 600 GS
210233	8434453006784	SCM	24	26,39 €	m	ER2E 100X60 GS
210234	8434453006791	SCM	24	31,78 €	m	ER2E 150X60 GS
210235	8434453006807	SCM	12	39,40 €	m	ER2E 200X60 GS
210236	8434453006814	SCM	12	57,87 €	m	ER2E 300X60 GS
210237	8434453006821	SCM	6	79,43 €	m	ER2E 400X60 GS
210238	8434453006838	SCM	6	95,17 €	m	ER2E 500X60 GS
210239	8434453006845	SCM	6	109,30 €	m	ER2E 600X60 GS
210240	8434453006869	SCE	1	18,41 €	ud	TFWT 100X100 GS
210241	8434453006876	SCE	1	19,46 €	ud	TFWT 200X100 GS
210242	8434453006883	SCE	1	22,05 €	ud	TFWT 300X100 GS
210243	8434453006890	SCE	1	23,21 €	ud	TFWT 400X100 GS
210244	8434453006906	SCE	1	25,88 €	ud	TFWT 500X100 GS
210245	8434453006913	SCE	1	26,98 €	ud	TFWT 600X100 GS
210246	8434453007115	ACC	50	2,01 €	ud	DIN976 M8X85 I304
210247	8434453006937	ACC	25	1,69 €	ud	DIN976 M10X100 I304
210248	8434453006944	ACC	25	2,20 €	ud	DIN976 M10X150 I304
210249	8434453006951	ACC	20	3,73 €	ud	DIN976 M12X150 I304
210250	8434453006975	ACC	1	4,32 €	ud	DIN976 M12X200 I304
210253	8434453007002	SCM	20	6,61 €	ud	PTBFR GS
210254	8434453007019	SCM	20	9,15 €	ud	PTBFR I304
210265	8434453007033	SCE	1	15,43 €	ud	DIN7991-100 M6X16 EZ
210266	8434453007040	SCE	1	58,15 €	ud	TMK-100 M6
210282	8434453007132	SCM	24	12,08 €	m	TERE 50 GS
210283	8434453007149	SCM	3	23,84 €	m	TERE 50 GC
210284	8434453007156	SCM	100	5,15 €	ud	CFBFR41 I301
210292	8434453007231	SCE	1	115,03 €	ud	CRWT 100X100X2 GS
210293	8434453007248	SCE	1	136,82 €	ud	CRWT 200X100X2 GS
210294	8434453007255	SCE	1	175,24 €	ud	CRWT 300X100X2 GS
210295	8434453009135	SCE	1	215,37 €	ud	CRWT 400X100X2 GS
210296	8434453009142	SCE	1	266,88 €	ud	CRWT 500X100X2 GS
210297	8434453009159	SCE	1	307,94 €	ud	CRWT 600X100X2 GS
210298	8434453009166	SCE	1	84,01 €	ud	TCRW 100X4 AL
210299	8434453009173	SCE	1	130,49 €	ud	TCRW 200X4 AL
210300	8434453009180	SCE	1	189,11 €	ud	TCRW 300X4 AL
210301	8434453009197	SCE	1	258,95 €	ud	TCRW 400X4 AL
210302	84344530093203	SCE	1	340,39 €	ud	TCRW 500X4 AL
210303	84344530093210	SCE	1	433,06 €	ud	TCRW 600X4 AL
211230	8434453016905	ACC	14	16,52 €	ud	BVL41 GC
211231	8434453016912	ACC	12	18,71 €	ud	BVL82 GC
211308	8434453079276	SCM	1	14,49 €	ud	SFL I304
211805	8434453023019	SCM	40	5,33 €	ud	BEV GC
212100	8434453026225	SCM-E	1	6,92 €	ud	JURP-A 70 GC85
212102	84344530090561	ACC	3	34,66 €	m	P41 41X82X2.5 D14 3M GC
212112	8434453026256	SCP	15	1,29 €	ud	TFSHGR PVC
212114	8434453026263	SCM	25	3,00 €	ud	TFSU PVC
214241	8434453027772	SCM	6	20,76 €	ud	JUER-U 60 I304
214242	8434453027789	SCM	6	30,91 €	ud	JUER-U 100 I304
214243	8434453027796	SCM	6	17,73 €	ud	JUER-U 100 GS
214244	8434453027802	SCM	10	9,16 €	ud	MU 500 I316
214246	8434453027819	SCM	14	20,34 €	ud	JUER-A 60 I304
214250	8434453027826	SCM	10	11,32 €	ud	JUER-B 60 I304
214255	8434453027857	SCM	10	11,96 €	ud	SUCP GS
214256	8434453027864	SCM	10	22,83 €	ud	SUCP I304
214307	8434453028267	SCM	100	2,77 €	ud	CT2 M8X75 I304
214473	8434453029264	SCM	40	6,00 €	ud	BEV I304
214489	8434453029363	SCM	4	18,53 €	ud	SHST 100 GS
214490	8434453029370	SCM	4	21,77 €	ud	SHST 150 GS
214491	8434453029387	SCM	4	25,05 €	ud	SHST 200 GS
214492	8434453029394	SCM	4	37,61 €	ud	SHST 300 GS
214493	8434453029400	SCM	4	48,17 €	ud	SHST 400 GS



Ref	Gtin-13	GDP	UVM	PVR T45	por	Modelo
214494	8434453029417	SCM	4	56,92 €	ud	SHST 500 GS
214495	8434453029424	SCM	4	63,38 €	ud	SHST 600 GS
214809	8434453032714	SCM	25	2,94 €	ud	TFPC PVC
214941	8434453079757	SCM-E	1	1,74 €	ud	JUE 25 GC85
215501	8434453039775	ACC	26	3,13 €	ud	GV2 GS
215545	8434453040252	SCM	30	60,98 €	m	PS 60 I316
215576	8434453040597	SCM	3	22,39 €	m	BFR-2F 60X65 GC70
217173	8434453055539	Nav	40	4,96 €	m	EB 50X10 GS
217174	8434453055546	Nav	2	6,12 €	m	EB 80X10 GS
217175	8434453055553	Nav	2	6,93 €	m	EB 100X15 GS
217176	8434453055560	Nav	2	8,63 €	m	EB 150X15 GS
217177	8434453055577	Nav	12	10,58 €	m	EB 200X15 GS
217178	8434453055584	Nav	8	15,40 €	m	EB 250X30 GS
217179	8434453055591	Nav	8	18,35 €	m	EB 300X30 GS
217180	8434453055614	Nav	4	23,46 €	m	EB 400X30 GS
217181	8434453055621	Nav	4	32,93 €	m	EB 500X30 GS
217182	8434453055638	Nav	4	37,85 €	m	EB 600X30 GS
217183	8434453055645	Nav	2	10,70 €	m	EB 50X10 I304
217184	8434453055652	Nav	2	14,56 €	m	EB 80X10 I304
217185	8434453055669	Nav	2	16,88 €	m	EB 100X15 I304
217186	8434453055676	Nav	2	21,85 €	m	EB 150X15 I304
217187	8434453055683	Nav	2	26,05 €	m	EB 200X15 I304
217188	8434453055690	Nav	8	38,36 €	m	EB 250X30 I304
217189	8434453055706	Nav	8	44,06 €	m	EB 300X30 I304
217190	8434453055720	Nav	4	55,72 €	m	EB 400X30 I304
217191	8434453055737	Nav	4	76,88 €	m	EB 500X30 I304
217192	8434453055744	Nav</				

Ref	Gtin-13	GDP	UVM	PVR T45	por	Modelo
217559	8434453000225	ACC	100	0,28 €	ud	DIN933 M10X30 EZ
217560	8434453000232	ACC	1000	0,15 €	ud	DIN125 M12 I304
217561	8434453000249	ACC	1000	0,07 €	ud	DIN125 M10 EZ
217562	8434453000263	ACC	100	1,28 €	ud	DIN976 M6X1000 EZ
217563	8434453000270	ACC	100	0,27 €	ud	DIN933 M10X20 EZ
217564	8434453000287	ACC	100	0,29 €	ud	DIN933 M8X70 EZ
217565	8434453000300	ACC	1000	0,06 €	ud	DIN125 M6 EZ
217566	8434453000324	ACC	100	0,25 €	ud	DIN933 M8X55 EZ
217567	8434453000331	ACC	50	1,46 €	ud	TEP M10X30 EZ
217568	8434453079146	STF	50	0,43 €	ud	TRFLEX PG07 PA6 7001
217569	8434453079153	STF	50	0,48 €	ud	TRFLEX PG09 PA6 7001
217570	8434453079160	STF	50	0,50 €	ud	TRFLEX PG11 PA6 7001
217571	8434453079177	STF	50	0,54 €	ud	TRFLEX PG13 PA6 7001
217572	8434453079184	STF	50	0,57 €	ud	TRFLEX PG16 PA6 7001
217573	8434453079191	STF	50	0,95 €	ud	TRFLEX PG21 PA6 7001
217574	8434453079207	STF	50	1,01 €	ud	TRFLEX PG29 PA6 7001
217575	8434453079214	STF	50	2,04 €	ud	TRFLEX PG36 PA6 7001
217576	8434453079221	STF	10	3,43 €	ud	TRFLEX PG48 PA6 7001
217577	8434453000348	ACC	100	0,41 €	ud	DIN912 M8X55 EZ
217578	8434453000355	ACC	100	0,50 €	ud	DIN933 M10X20 I304
217579	8434453000362	ACC	100	0,93 €	ud	DIN912 M8X55 I304
217580	8434453000379	ACC	100	0,78 €	ud	DIN912 M8X70 EZ
217581	8434453000386	ACC	100	0,98 €	ud	DIN912 M8X70 I304
217582	8434453000416	ACC	100	0,20 €	ud	ISO7380-2 M6X25 EZ
217583	8434453000423	ACC	100	0,62 €	ud	TM41 M8 GC
217584	8434453000430	ACC	100	0,69 €	ud	TM41 M10 GC
217586	8434453079764	SCM-E	1	2,12 €	ud	JUE 45 GC85
217587	8434453086151	SCM	1	47,76 €	ud	SEER 600X60 GS
217588	8434453086168	SCM	1	51,81 €	ud	SEER 600X60 GS
217589	8434453086175	SCM	1	60,45 €	ud	SEER 600X60 GC
217590	8434453086182	SCM	1	66,67 €	ud	SEER 600X60 GS
217591	8434453089350	SCM	27	4,73 €	ud	SPBF 60/100X35 GS
217595	8434453093692	SCM	1	7,06 €	ud	SPBF 60/100X35 I304
217609	8434453086281	ACC	100	0,81 €	ud	DIN912 M10X30 I304
217809	8434453088261	SCM	3	35,90 €	m	NRE 100X80 GS
217810	8434453088278	SCM	3	42,08 €	m	NRE 150X80 GS
217811	8434453088285	SCM	3	53,07 €	m	NRE 200X80 GS
217812	8434453088292	SCM	3	35,90 €	m	NRE-C 100X80 GS
217813	8434453088308	SCM	3	42,08 €	m	NRE-C 150X80 GS
217814	8434453088315	SCM	3	53,07 €	m	NRE-C 200X80 GS
218547	8434453085284	SMC	60	10,67 €	m	CAP 12X50 PVC11 7030
218548	8434453085291	SMC	50	13,47 €	m	CAP 17X75 PVC11 7030
218561	8434453085406	SCM	36	10,23 €	ud	SLS I316
218576	8434453085512	SCM	3	68,77 €	m	TEBFR 100 3M I304
218578	8434453085536	SCM	3	109,30 €	m	TEBFR 200 3M I304
218579	8434453085543	SCM	3	154,88 €	m	TEBFR 300 3M I304
218580	8434453085550	SCM	3	194,96 €	m	TEBFR 400 3M I304
218581	8434453085567	SCM	3	268,91 €	m	TEBFR 500 3M I304
218582	8434453085574	SCM	3	314,43 €	m	TEBFR 600 3M I304
218641	8434453080432	SCM	2	31,48 €	ud	KIT90 GS
218642	8434453086045	ACC	10	4,63 €	ud	GV2 I304
218656	8434453090127	SCM	2	40,44 €	ud	K41-3S EZ
218657	8434453089367	SCM	1	31,23 €	ud	SBL41-3S GS
218658	8434453090066	SCM	1	51,56 €	ud	SP3S 400 EZ
218659	8434453090073	SCM	1	59,18 €	ud	SP3S 500 EZ
218660	8434453090080	SCM	1	73,44 €	ud	SP3S 600 EZ
218661	8434453090097	SCM	1	86,66 €	ud	SP3S 800 EZ
218662	8434453090103	SCM	1	98,12 €	ud	SP3S 1000 EZ
218663	8434453090110	SCM	1	107,74 €	ud	SP3S 1200 EZ
218673	8434453090578	ACC	3	13,47 €	m	P41 41X41X2 D13 3M GS
218677	8434453090585	ACC	3	9,92 €	m	P41 41X21X2 D13 3M GS
218704	8434453093388	SCM	100	1,90 €	ud	CT2 M10X65 EZ
218715	8434453093708	ACC	200	0,25 €	ud	DIN9021 M10 I304
218790	8434453094743	SBT	50	0,98 €	ud	CPR 16 PVC 7035

Ref	Gtin-13	GDP	UVM	PVR T45	por	Modelo
218791	8434453089749	SBT	50	1,37 €	ud	CPR 20 PVC 7035
218792	8434453094750	SBT	25	1,97 €	ud	CPR 25 PVC 7035
218793	8434453094767	SBT	20	3,58 €	ud	CPR 32 PVC 7035
218794	8434453094774	SBT	15	5,42 €	ud	CPR 40 PVC 7035
218795	8434453094781	SBT	5	8,63 €	ud	CPR 50 PVC 7035
218797	8434453089343	SCP	7	10,22 €	ud	JUBPE-C 400-600 UVM1 7035
218798	8434453089411	SCM	10	7,64 €	ud	STB2 12-32 GS
218799	84344530893821	SCM	10	11,11 €	ud	STB2 12-32 GC
218800	8434453089388	SCM	10	23,11 €	ud	STB2 12-32 I304
218802	8434453090981	ACC	100	0,26 €	ud	DIN6923 M10 I304
218823	8434453101700	ACC	100	0,31 €	ud	ISO7380-2 M8X30 I304
223021	8434453089923	SCP	10	24,60 €	ud	PDBPE 60 UVM1 7035
223022	8434453089930	SCP	10	26,56 €	ud	PDBPE 100 UVM1 7035
223023	8434453089947	SCP	2	20,64 €	ud	TFBPE 60X100 UVM1 7035
223024	8434453089954	SCP	2	21,72 €	ud	TFBPE 60X150 UVM1 7035
223025	8434453089961	SCP	2	22,67 €	ud	TFBPE 60X200 UVM1 7035
223026	8434453090820	SCP	2	27,00 €	ud	TFBPE 60X300 UVM1 7035
223027	8434453089978	SCP	2	28,48 €	ud	TFBPE 100X200 UVM1 7035
223028	8434453090837	SCP	2	33,77 €	ud	TFBPE 100X300 UVM1 7035
223029	8434453089985	SCP	2	41,88 €	ud	TFBPE 100X400 UVM1 7035
223030	8434453090844	SCP	2	48,24 €	ud	TFBPE 100X600 UVM1 7035
223613	8434453091018	SCP	10	25,39 €	ud	JUBPE-AB 60 UVM1 7035
223614	8434453091025	SCP	10	32,27 €	ud	JUBPE-AB 100 UVM1 7035
223764	8434453092442	SCM	1	27,05 €	ud	SRB-N 100 GC
223766	8434453092459	SCM	1	33,53 €	ud	SRB-N 150 GC
223767	8434453092466	SCM	1	38,54 €	ud	SRB-N 200 GC
223768	8434453092473	SCM	1	47,47 €	ud	SRB-N 300 GC
223769	8434453092480	SCM	1	64,40 €	ud	SRB-N 400 GC
224245	8434453100291	SCE	2	52,23 €	m	TWT 100 GS
224246	8434453100307	SCE	2	95,76 €	m	TWT 200 GS
224247	8434453100314	SCE	2	122,37 €	m	TWT 300 GS
224248	8434453100321	SCE	2	160,43 €	m	TWT 400 GS
224249	8434453100338	SCE	2	189,07 €	m	TWT 500 GS
224250	8434453100345	SCE	2	217,73 €	m	TWT 600 GS
224251	8434453100352	SCE	1	43,61 €	ud	TCPWT 100 GS
224252	8434453100369	SCE	1	59,41 €	ud	TCPWT 200 GS
224253	8434453100376	SCE	1	75,54 €	ud	TCPWT 300 GS
224254	8434453100383	SCE	1	102,83 €	ud	TCPWT 400 GS
224255	8434453100390	SCE	1	127,80 €	ud	TCPWT 500 GS
224256	8434453100406	SCE	1	168,78 €	ud	TCPWT 600 GS
224257	8434453100413	SCE	1	43,16 €	ud	TCPWT45 100 GS
224258	8434453100420	SCE	1	51,62 €	ud	TCPWT45 200 GS
224259	8434453100437	SCE	1	64,62 €	ud	TCPWT45 300 GS
224260	8434453100444	SCE	1	83,03 €	ud	TCPWT45 400 GS
224261	8434453100451	SCE	1	100,28 €	ud	TCPWT45 500 GS
224262	8434453100468	SCE	1	120,22 €	ud	TCPWT45 600 GS
224263	8434453100475	SCE	1	55,54 €	ud	TTEWT 100 GS
224264	8434453100482	SCE	1	70,31 €	ud	TTEWT 200 GS
224265	8434453100499	SCE	1	92,82 €	ud	TTEWT 300 GS
224266	8434453100505	SCE	1	121,43 €	ud	TTEWT 400 GS
224267	8434453100512	SCE	1	147,86 €	ud	TTEWT 500 GS
224268	8434453100529	SCE	1	191,60 €	ud	TTEWT 600 GS
224269	8434453100536	SCE	1	61,92 €	ud	TCRWT 100 GS
224270	8434453100543	SCE	1	82,76 €	ud	TCRWT 200 GS
224271	8434453100550	SCE	1	102,15 €	ud	TCRWT 300 GS
224272	8434453100567	SCE	1	134,80 €	ud	TCRWT 400 GS
224273	8434453100574	SCE	1	163,20 €	ud	TCRWT 500 GS
224274	8434453100581	SCE	1	210,01 €	ud	TCRWT 600 GS
224371	8434453092138	SCM	2	20,89 €	ud	SRB-N 100 GS
224372	8434453092381	SCM	2	27,06 €	ud	SRB-N 150 GS
224373	8434453092398	SCM	2	30,22 €	ud	SRB-N 200 GS
224374	8434453092404	SCM	2	37,15 €	ud	SRB-N 300 GS
224375	8434453092411	SCM	2	48,33 €	ud	SRB-N 400 GS

Recepción de los envíos

En los envíos por agencia, el cliente debe revisar el material en el momento de la recepción de la mercancía, comprobando que los materiales y cantidades que indica el albarán son correctos, incluso antes de firmar el albarán. En caso de que quieran hacer cualquier reclamación dispondrán de 24h para comunicárselo a la agencia de transportes o en nuestras oficinas centrales de Gandía a incidencias@basor.com

Para la manipulación en la recepción de los pedidos se necesitará por parte del destinatario de los elementos de descarga necesarios para trabajar bultos de dimensiones máximas de 3000x1500x1500 mm. En caso de no recepcionar un material por no disponer de los elementos de descarga necesarios, el gasto generado de la no descarga irá a cargo del cliente.

Devoluciones

Para realizar una devolución de una relación de materiales se deberá solicitar una autorización previa en nuestras oficinas centrales de Gandía a incidencias@basor.com acompañada del número de albarán o factura.

Sólo se admitirá devoluciones cuando se cumplan los siguientes requisitos:

- Autorización previa de BASOR
- Todos los productos relacionados en la solicitud figuran en la tarifa vigente y no deben estar identificados en la misma como productos de fabricación bajo pedido ● ó productos disponibles hasta agotar existencias ●
- Embalajes completos y en perfectas condiciones. No se admiten devoluciones de unidades mínimas de venta, excepto tramos rectos.
- Los materiales proceden del almacén del cliente y no han estado expuestos en el exterior.
- La fecha de la solicitud de devolución no ha excedido de 30 días desde la fecha de emisión del albarán
- La fecha de entrega de la devolución no ha excedido de 15 días hábiles desde la fecha de autorización de la misma.

Los materiales, una vez aceptada la devolución, podrán ser entregados en nuestras instalaciones de Almansa (Albacete) a portes pagados, y tendrán una depreciación mínima de un 20% sobre el valor de compra. Como alternativa, las devoluciones podrán ser entregadas en cualquiera de nuestras delegaciones pero con una depreciación mínima de un 30% sobre el valor de compra ó optar por nuestro servicio de recogida con una depreciación mínima de un 40% sobre el valor de compra.

Cualquier material enviado a cualquiera de nuestras delegaciones ó al centro logístico de Almansa, sin la autorización previa de devolución no será recepcionado.

En los meses de agosto y diciembre no se admitirán recepciones de material en nuestros almacenes por inventario.

Responsabilidad

La responsabilidad civil sobre los materiales suministrados por BASOR caduca al año desde la fecha de albarán. Dicha responsabilidad será válida siempre que los mismos hayan sido manipulados, instalados y almacenados correctamente.

En caso de litigio las partes se someten expresamente a los tribunales de Gandía (Valencia), renunciando ambas partes a cualquier otro fuero que pudiera corresponderles.

CONDICIONES GENERALES DE COMPRA PARA DISTRIBUIDORES

Validez de los precios y de las características de los productos

Los precios de esta tarifa anulan cualquier otro precio publicado en las tarifas anteriores y serán vigentes hasta nueva tarifa, salvo errores debidos por fallo en la maquetación de la tarifa.

Los precios de referencia publicados en esta tarifa son antes de impuestos. Se aplicarán los correspondientes impuestos según la legislación vigente en cada momento.

Las características de los productos que aparecen en esta tarifa de precios pueden verse modificadas sin obligación de modificación previa.

Todos los productos identificados como ● estarán disponibles hasta agotar existencias, y por ello recomendamos consultar su disponibilidad antes de realizar un pedido del mismo.

En el caso de los productos simbolizados con el símbolo ● se fabricarán bajo un pedido mínimo, y por ello recomendamos consultar disponibilidad y cantidad mínima antes de realizar un pedido del mismo.

Pedidos

Se considerará pedido en firme siempre que haya sido realizado por escrito y valorado.

La ampliación de cualquier pedido queda condicionada a la situación del pedido anterior, que si ya ha sido expedido ó preparado, será considerado a todos los efectos (condiciones, portes, etc.) como un nuevo pedido.

El importe mínimo de pedido será de 150 €. Para pedidos inferiores se realizará un cargo de 5 € por gastos de gestión.

La unidad mínima de venta es indivisible. En aquellos casos donde la unidad mínima de venta es distinta al embalaje, se indicarán ambas unidades.

Los productos están referenciados por símbolos, indicando si son novedad, si deben ser fabricados bajo pedido o que están disponibles hasta fin de existencias.

CÓDIGO PRODUCTO	DESCRIPCIÓN
●	Productos que son novedad en la tarifa actual.
●	Productos que se fabrican bajo pedido , y por tanto el pedido mínimo de este tipo de productos son 400 € de venta por artículo en bandejas o canales, perfiles y carriles electrificados prefabricado en embalajes completos, y 200 € en un embalaje completo para el resto.
●	Productos disponibles hasta que se agoten las existencias actuales , y por lo tanto dejará de estar el producto disponible en el momento que se agote sin esperar a un cambio de tarifa o aviso previo.

Para evitar confusiones innecesarias, al efectuar los pedidos, rogamos indiquen el código del producto junto con la descripción del artículo solicitado.

Portes pagados

Se suministrarán los pedidos libres de portes para pedidos con condiciones de compra habituales superiores a:

- Península (España y Portugal) y Baleares: 1.000 € Netos .
- Andorra, Islas Canarias y Francia: 2.000 € Netos.
- Italia, Portugal (Madeira y Azores), España (Ceuta y Melilla): 4.000 € Netos
- Resto de países: Portes debidos

Los pedidos cursados con condiciones distintas a las condiciones habituales de compra deberán ceñirse a las condiciones de suministro pactadas en la oferta.

Únicamente, los envíos de productos de largo mayor a 3 metros, serán siempre por cuenta del cliente, salvo acuerdo concreto con BASOR.

El transporte se realizará por nuestra agencia habitual en un único envío. Los envíos por agencias distintas a nuestra agencia habitual serán por cuenta del cliente.

Aquellos pedidos que no alcancen el importe mínimo para suministrarse libres de portes, y el cliente contrate nuestro servicio de entrega deberá así especificarlo en el pedido, y una vez le hayamos informado del importe del servicio del transporte, el cliente deberán remitir el pedido rectificado con la línea de porte antes de ser enviado el pedido.

Cuando un cliente solicite el envío de la mercancía a un destino distinto a su domicilio habitual de entrega deberá contar la conformidad de BASOR. En estos casos el cliente se responsabilizará de la recepción y comprobación de la mercancía como si se tratará de su domicilio. Los gastos adicionales que pudieran generarse por envío a un destino distinto correrán por cuenta del cliente.

Ref.	Grupo de descuento de producto
SCM	Sistemas metálicos de conducción de cables
SCC	Sistemas de Canales de Cuadros
SMC	Sistemas Aislantes de Minicanales
SCP	Sistemas aislantes de conducción de cables
SCE	Sistemas de canales estancas
SBT	Sistemas de conducción de cables bajo tubo aislante
STF	Sistemas de tubos flexibles para la protección de cables en movimiento
CEP	Sistemas de canalización eléctrica prefabricada
ACC	Accesorios de instalación

Solicita nuestro catálogo global para
conocer todos los productos disponibles

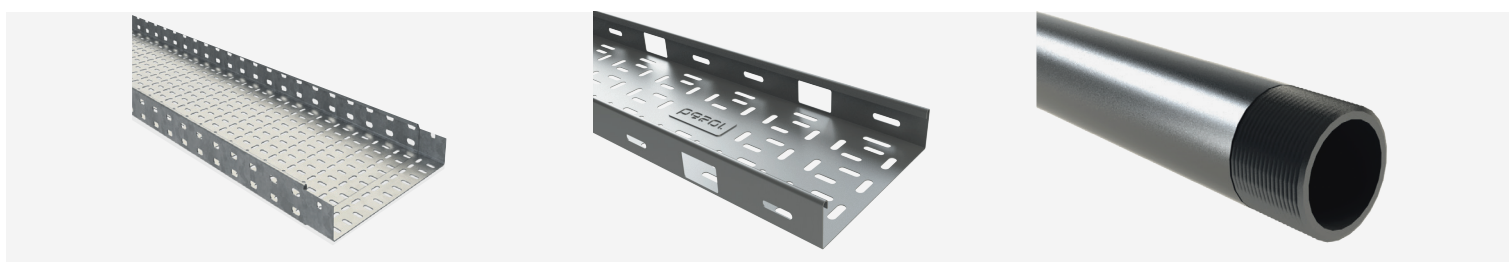
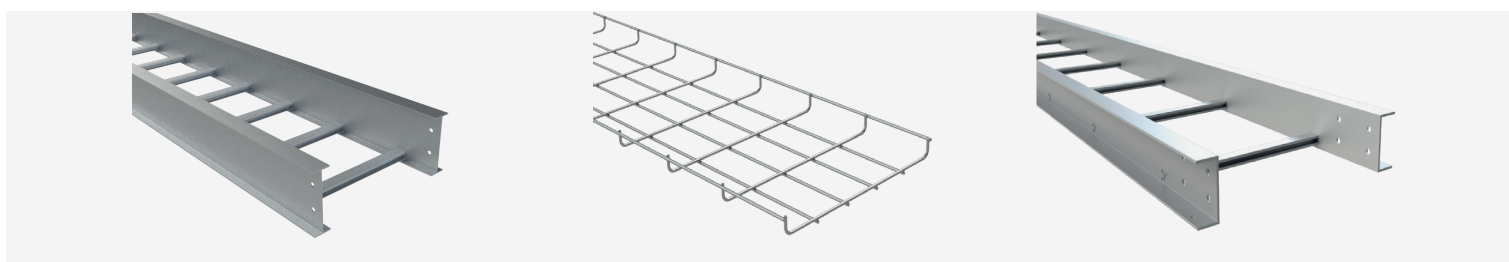
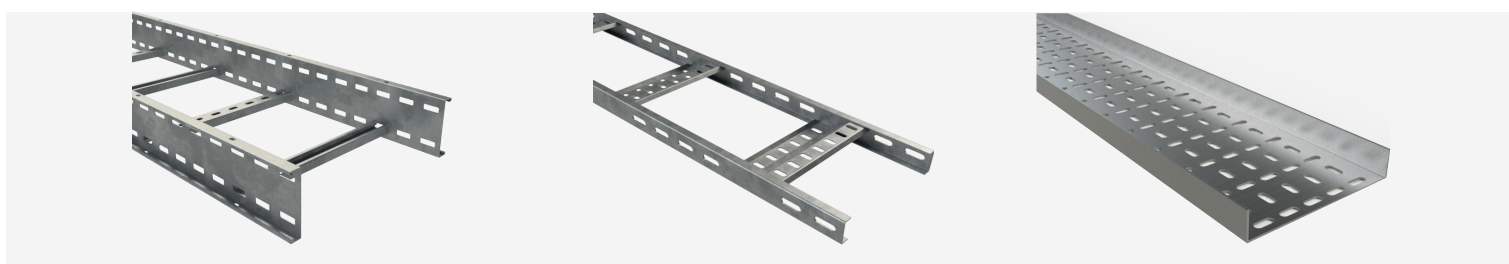
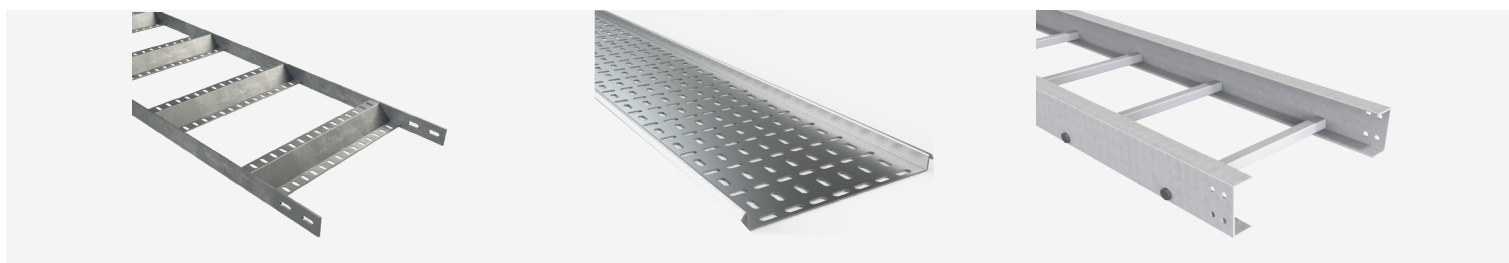

Conduits metálicos, escaleras de fibra de
vidrio, escaleras reforzadas en aluminio o
acero inoxidable, bandejas para naval...

50
1968-2018
YEARS/ANOS

3E Basor
C A B L E T R A Y S P E C I A L I S T



Basor Electric S.A
Avenida Alcodar 45-47
Gandia (Valencia)
Tel.96.287.6695



LinkedIn
Basor Electric S.A



Twitter
@Basorelectric



Youtube
youtube.com/user/
basorelectric



Web
www.basor.com